

CENNIK 2020/2021

BLACK LINE



GOLD LINE

WHITE LINE



SPIS TREŚCI



CADURA

STRONA 10 - 35



ANNEA

STRONA 36 - 47



SOLINO

STRONA 48 - 69





TOP LINE S

STRONA 70 - 85



WALK IN

STRONA 86 - 115



Zobacz więcej



www.sanswiss.pl



SanSwiss



sanswiss_official

BLACK LINE

BLACK
LINE

Black to kolor inspiracji.
Tajemniczy, elegancki i zmysłowy.

Ujęty w linie, kształty i proporcje tworzy kompozycje idealne, harmonijnie współgrające z każdym rodzajem wnętrza. Jest klasyką trendów i ekstrawagancją współczesnego designu.

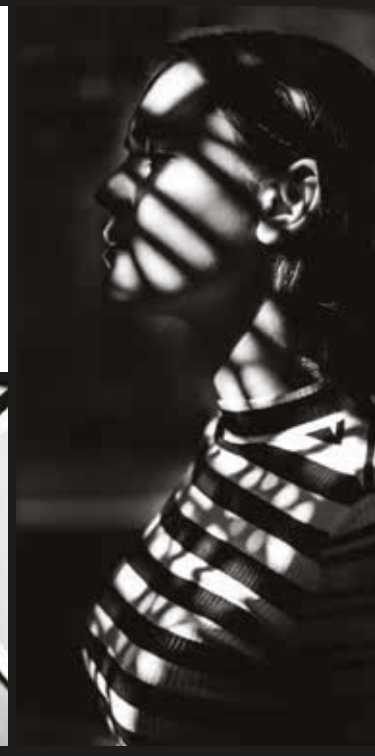
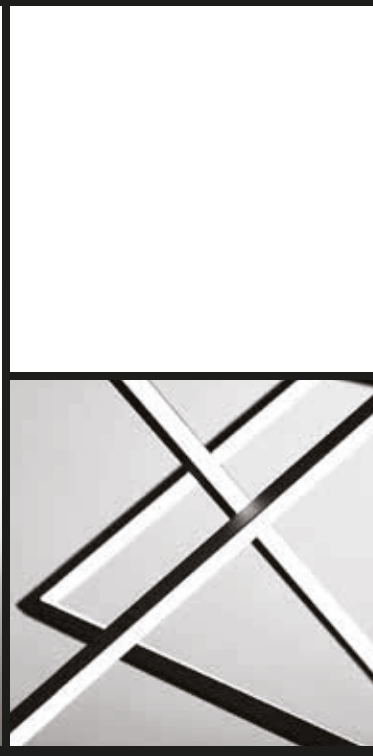



Kolekcja stworzona została dla osób, które cenią klasyczną elegancję czerni, nowoczesne wzornictwo i najwyższą jakość.

Ich wzajemne przenikanie jest esencją loftowego i modernistycznego designu, który nadaje wnętrzu łazienki przestrzeni, ładu i prostoty.

WHITE LINE



WHITE LINE to najnowsza kolekcja kabin prysznicowych w kolorze białego matu. To połączenie prostoty bieli i minimalistycznego designu. Dedykowana dla osób będących pasjonatami prostych, a jednocześnie ekstrawaganckich połączeń. Kolor biały to obecnie jeden z najciekawszych kierunków obecnych przy projektowaniu i aranżacji modernistycznych wnętrz.





Kolekcję WHITE LINE charakteryzuje minimalistyczny i wyrafinowany styl. Biały jest kolorem neutralnym, dostosowującym się naturalnie do otoczenia, pozwalającym na stworzenie wyrazistej, a z drugiej strony ponadczasowej kompozycji.



GOLD LINE



ZŁOTO to luksus, elegancja i prestiż zarówno w modzie jak i wystroju wnętrz.

ZŁOTO kojarzy się z przyjemnym ciepłem, to trend który ponownie od kilku lat obecny jest w łazienkach.





GOLD LINE to odpowiedź na coraz mocniejszy trend rynkowy odnośnie koloru złotego w łazience.

Kabina prysznicowa z elementami w kolorze złota idealnie komponuje się w nowoczesnych, luksusowych wnętrzach.



CADURA

CADURA to linia kabin prysznicowych łącząca w sobie wyszukany design i ergonomię detali. Najwyższej jakości materiały, niespotykana funkcjonalność, dbałość o każdy szczegół to definicja serii CADURA.

W nowej odsłonie kolorystycznej: matowej czerni i bieli, a także złota seria CADURA idealnie wpasowuje się w najnowsze trendy obecne przy projektowaniu salonów kąpielowych.





CZYSTA FORMA I
ERGONOMIA DETALI W
NAJBARDZIEJ
FUNKCJONALNYM
WYDANIU

CADURA

Cechy serii:

| 6 mm bezpieczne szkło hartowane | Polimerowa powłoka AQUAPERLE w standardzie | Drzwi wahadłowe otwierane na zewnątrz i do środka z systemem unoszenia drzwi | Drzwi przesuwane z systemem cichego otwierania/zamykania "Soft open/close" oraz dyskretną prowadnicą maskującą system rolek jezdnych | Maksymalna stabilność i łatwy montaż | Dostępna w wymiarach standardowych i specjalnych |





CADURA

DRZWI WAHADŁOWE JEDNOCZĘŚCIOWE



NOWOŚĆ

DRZWI WAHADŁOWE JEDNOCZĘŚCIOWE + ŚCIANKA BOCZNA CA1G + CAT1 (CZARNY MAT)



NOWOŚĆ

DRZWI WAHADŁOWE JEDNOCZĘŚCIOWE + ŚCIANKA BOCZNA CA1G + CAT1 (BIAŁY MAT)



NOWOŚĆ

DRZWI WAHADŁOWE JEDNOCZĘŚCIOWE + ŚCIANKA BOCZNA CA1G + CAT1 (ZŁOTY)

CA1 Drzwi wahadłowe jednoczęściowe



Szkló hartowane 6 mm z powłoką AQUAPERLE. Zawiasy z funkcją unoszenia. Otwierane na zewnątrz i do wewnątrz. Uszczelka magnetyczna. 5 mm listwa progowa.

Przy montażu drzwi we wnęce należy domówić ZESTAW MONTAŻOWY – drzwi do wneki.

WYMIARY SPECJALNE						Wysokość do 2000 mm				
Szerokość	Szerokość wejścia	Wysokość ²⁾	Model	Strona montażu	Szerokość	Kolor profili			Warianty szkła ¹⁾	
			Kod	G=lewa D=prawa	Wymiar	06=Czarny mat 09=Biały mat	12=Złoty	07=Szkló przezroczyste		
do 1000	Szerokość - 72 mm	do 2000	CA1	G	SM1	xx	2.750 PLN	12	3.125 PLN	07
			CA1	D	SM1	xx	2.750 PLN	12	3.125 PLN	07

Wymiary standardowe przewidziane są do montażu na brodziku. Przy montażu na posadzce, należy uwzględnić informacje techniczne znajdujące się na końcu rozdziału.

¹⁾ INFORMACJA: dopłata do szkła 68 Shade = 300 pln

²⁾ W kolorze złotym nie ma możliwości zamówienia kabiny o wysokości innej niż standardowa.

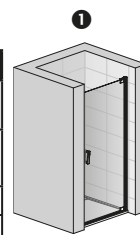

CA1 D + V2.CA.xx

ZESTAW MONTAŻOWY = drzwi do wneki						
Wysokość drzwi	Model	Kolor profili		Szerokość	Wymiar	Cena
		06=Czarny mat 09=Biały mat	12=Złoty			
2000	V2.CA.	xx	225 PLN	12	250 PLN	-
do 2000	V2.CA.SM1.	xx	250 PLN	12	-	-

Przy montażu drzwi we wnęce należy domówić "V2.CA.xx".

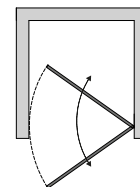

CAT1 Ścianka boczna



Szkló hartowane 6 mm z powłoką AQUAPERLE. Poprzeczka stabilizacyjna w komplecie.

WYMIARY STANDARDOWE						Wysokość 2000 mm			
Szerokość brodzika	Wysokość	Wysokość szkła	Model	Szerokość	Kolor profili			Warianty szkła ¹⁾	
			Kod	Wymiar	06=Czarny mat 09=Biały mat	12=Złoty	07=Szkló przezroczyste		
700	2000	1984	CAT1	070	xx	1.575 PLN	12	1.800 PLN	07
750	2000	1984	CAT1	075	xx	1.625 PLN	12	1.850 PLN	07
800	2000	1984	CAT1	080	xx	1.675 PLN	12	1.900 PLN	07
900	2000	1984	CAT1	090	xx	1.725 PLN	12	1.950 PLN	07
1000	2000	1984	CAT1	100	xx	1.800 PLN	12	2.050 PLN	07
1100	2000	1984	CAT1	110	xx	1.850 PLN	12	2.100 PLN	07
1200	2000	1984	CAT1	120	xx	1.900 PLN	12	2.175 PLN	07

Wymiary standardowe przewidziane są do montażu na brodziku. Przy montażu na posadzce, należy uwzględnić informacje techniczne znajdujące się na końcu rozdziału.

WYMIARY SPECJALNE								
Szerokość	Wysokość ²⁾	Model	Szerokość	Wymiar	Warianty koloru	Cena	Warianty szkła ¹⁾	
300-900	do 2000	CAT1	SM1	xx	2.025 PLN	12	2.325 PLN	07
901-1400	do 2000	CAT1	SM2	xx	2.050 PLN	12	2.350 PLN	07

Przy zamówieniu należy podać rodzaj montażu: na brodziku lub bezpośrednio na posadzce. Należy uwzględnić informacje techniczne znajdujące się na końcu rozdziału.

¹⁾ INFORMACJA: dopłata do szkła 68 Shade = 300 pln

²⁾ W kolorze złotym nie ma możliwości zamówienia kabiny o wysokości innej niż standardowa.

UWAGA: skrócona ścianka boczna montowana jest zawsze z boku a nie na obudowie wanny/murku. Przy skróconej ściance bocznej nie ma możliwości zamówienia szkła 68 Shade.

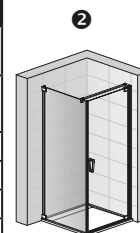

CAT1 + CA1D

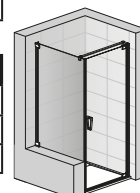

CAT1SM + CA1D

DOPLATY	do ścianki bocznej	
Ukosy/Wycinki	Kod: Z.AUS.001 Cena bazowa jak za wymiar specjalny	425 PLN

Zakres regulacji	rodzaj kabiny (piktogram)	drzwi do wneki ①	drzwi ze ścianką boczną 90° ②	drzwi ze ścianką boczną 90°
	sposób montażu	bez znaczenia	na brodziku	na posadzce
uwagi do pomiaru	regulacja dotyczy	szerokość wneki po położeniu płytek drzwi	wymiar od wypłytowanej ściany do zewnętrznej krawędzi brodzika drzwi	wymiar od wypłytowanej ściany do osi szyby (najczęściej jest to początek spadku posadzki) drzwi
	regulacja dotyczy	szerokość \ zakres regulacji	ścianki bocznej 90°	ścianki bocznej 90°
WYMIARY STANDARDOWE	700	-	-15 mm; +0 mm	-7 mm; +8 mm
	750	-	685-700	667
	800	-	735-750	717
	900	-	785-800	767
	1000	-	885-900	867
	1100	-	985-1000	967
	1200	-	1085-1100	1067
WYMIARY SPECJALNE	szerokość \ zakres regulacji	-	-10 mm; +5 mm	-10 mm; +5 mm
	np.: 965	-	955-970	965

Informacje techniczne znajdują się na końcu rozdziału.

Ceny netto. Należy doliczyć podatek VAT. Wymiary w mm. Zastrzegamy sobie prawo do zmian technicznych. Przy wymiarach specjalnych nie uwzględniamy zwrotów przy reklamacjach niewynikających z naszej winy.

CADURA

DRZWI WAHADŁOWE JEDNOCZĘŚCIOWE
Z PROFILEM PRZYŚCIENNYM



DRZWI WAHADŁOWE JEDNOCZĘŚCIOWE Z PROFILEM PRZYŚCIENNYM + ŚCIANKA BOCZNA CAC1G + CAT1 (CZARNY MAT)



DRZWI WAHADŁOWE JEDNOCZĘŚCIOWE Z PROFILEM PRZYŚCIENNYM + ŚCIANKA BOCZNA CA1CG + CAT1 (BIAŁY MAT)



DRZWI WAHADŁOWE JEDNOCZĘŚCIOWE Z PROFILEM PRZYŚCIENNYM + ŚCIANKA BOCZNA CA1CG + CAT1 (ZŁOTY)

CA1C Drzwi wahadłowe jednoczęściowe z profilem przyściennym



Szkló hartowane 6 mm z powłoką AQUAPERLE. Zawiasy z funkcją unoszenia. Otwierane na zewnątrz i do wewnątrz. Uszczelka magnetyczna. 5 mm listwa progowa.

Przy montażu drzwi we wnęce należy domówić ZESTAW MONTAŻOWY – drzwi do wneki.

WYMIARY STANDARDOWE				Wysokość 2000 mm					
Szerokość brodzika	Szerokość wejścia	Model	Strona montażu	Szerokość	Kolor profili		Warianty szkła ¹⁾		
		Kod	G=lewa D=prawa		Wymiar	06=Czarny mat 09=Biały mat		12=Złoty	07=Szkló przezroczyste
700	584	CA1C	G	070	xx	2.075 PLN	12	2.375 PLN	07
		CA1C	D	070	xx				
750	634	CA1C	G	075	xx	2.100 PLN	12	2.400 PLN	07
		CA1C	D	075	xx				
800	684	CA1C	G	080	xx	2.175 PLN	12	2.475 PLN	07
		CA1C	D	080	xx				
900	784	CA1C	G	090	xx	2.225 PLN	12	2.525 PLN	07
		CA1C	D	090	xx				
1000	884	CA1C	G	100	xx	2.300 PLN	12	2.625 PLN	07
		CA1C	D	100	xx				

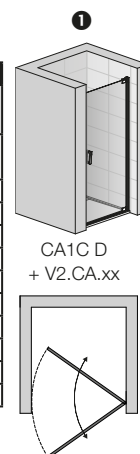

Wymiary standardowe przewidziane są do montażu na brodziku. Przy montażu na posadzce, należy uwzględnić informacje techniczne znajdujące się na końcu rozdziału.

WYMIARY SPECJALNE		Wysokość 2000 mm							
Szerokość	Wysokość ²⁾	Model	Strona montażu	Szerokość	Kolor profili	Warianty szkła ¹⁾			
500-1000	do 2000	CA1C	G	SM1	xx	2.750 PLN	12	2.900 PLN	07
		CA1C	D	SM1	xx				

Wymiary standardowe przewidziane są do montażu na brodziku. Przy montażu na posadzce, należy uwzględnić informacje techniczne znajdujące się na końcu rozdziału.

¹⁾ INFORMACJA: dopłata do szkła 68 Shade = 300 pln | ²⁾ W kolorze złotym nie ma możliwości zamówienia kabiny o wysokości innej niż standardowa.

ZESTAW MONTAŻOWY = drzwi do wneki					
Wysokość drzwi	Model	Kolor profili			
		06=Czarny mat 09=Biały mat	12=Złoty		
2000	V2.CA.	xx	225 PLN	12	250 PLN
do 2000	V2.CA.SM1.	xx	250 PLN	12	-

Przy montażu drzwi we wnęce należy domówić "V2.CA.xx".

CAT1 Ścianka boczna



Szkló hartowane 6 mm z powłoką AQUAPERLE. Poprzeczka stabilizacyjna w komplecie.

WYMIARY STANDARDOWE				Wysokość 2000 mm					
Szerokość brodzika	Wysokość	Wysokość szkła	Model	Szerokość	Kolor profili		Warianty szkła ¹⁾		
			Kod		Wymiar	06=Czarny mat 09=Biały mat		12=Złoty	07=Szkló przezroczyste
700	2000	1984	CAT1	070	xx	1.575 PLN	12	1.800 PLN	07
750	2000	1984	CAT1	075	xx	1.625 PLN	12	1.850 PLN	07
800	2000	1984	CAT1	080	xx	1.675 PLN	12	1.900 PLN	07
900	2000	1984	CAT1	090	xx	1.725 PLN	12	1.950 PLN	07
1000	2000	1984	CAT1	100	xx	1.800 PLN	12	2.050 PLN	07
1100	2000	1984	CAT1	110	xx	1.850 PLN	12	2.100 PLN	07
1200	2000	1984	CAT1	120	xx	1.900 PLN	12	2.175 PLN	07

Wymiary standardowe przewidziane są do montażu na brodziku. Przy montażu na posadzce, należy uwzględnić informacje techniczne znajdujące się na końcu rozdziału.

WYMIARY SPECJALNE		Wysokość do 2000 mm							
Szerokość	Wysokość ²⁾	Model	Strona montażu	Szerokość	Kolor profili	Warianty szkła ¹⁾			
300-900	do 2000	CAT1		SM1	xx	2.025 PLN	12	2.325 PLN	07
901-1400	do 2000	CAT1		SM2	xx	2.050 PLN	12	2.350 PLN	07

Przy zamówieniu należy podać rodzaj montażu: na brodziku lub bezpośrednio na posadzce. Należy uwzględnić informacje techniczne znajdujące się na końcu rozdziału.

¹⁾ INFORMACJA: dopłata do szkła 68 Shade = 300 pln | ²⁾ W kolorze złotym nie ma możliwości zamówienia kabiny o wysokości innej niż standardowa.

UWAGA: skrócona ścianka boczna montowana jest zawsze z boku a nie na obudowie wanny/murku. Przy skróconej ściance bocznej nie ma możliwości zamówienia szkła 68 Shade.

DOPLATY	do ścianki bocznej	
Ukosa/Wycinki	Kod: Z.AUS.001 Cena bazowa jak za wymiar specjalny	425 PLN

Zakres regulacji	rodzaj kabiny (piktogram)	drzwi do wneki ①	drzwi ze ścianką boczną 90° ②		drzwi ze ścianką boczną 90°	
	sposób montażu	bez znaczenia	na brodziku		na posadzce	
	uwagi do pomiaru	szerokość wneki po położeniu płytek	wymiar od wypytowanej ściany do zewnętrznej krawędzi brodzika		wymiar od wypytowanej ściany do osi szyby (najczęściej jest to początek spadku posadzki)	
	regulacja dotyczy	drzwi	drzwi	ścianki bocznej 90°	drzwi	ścianki bocznej 90°
	szerokość \ zakres regulacji	-25 mm; 0 mm	-15 mm; 0 mm	-15 mm; 0 mm	-7 mm; +8 mm	-7 mm; +8 mm
WYMIARY STANDARDOWE	700	675-700	685-700	685-700	667	667
	750	725-750	735-750	735-750	717	717
	800	775-800	785-800	785-800	767	767
	900	875-900	885-900	885-900	867	867
	1000	975-1000	985-1000	985-1000	967	967
	1100	-	-	1085-1100	-	1067
1200	-	-	1185-1200	-	1167	
	szerokość \ zakres regulacji	-10 mm; +15 mm	-7 mm; +8 mm	-10 mm; +5 mm	-7 mm; +8 mm	-10 mm; +5 mm
WYMIARY SPECJALNE	np.: 965	955-980	958-973	955-970	965	965

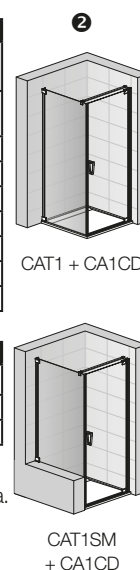

Informacje techniczne znajdują się na końcu rozdziału.

Ceny netto. Należy doliczyć podatek VAT. Wymiary w mm. Zastrzegamy sobie prawo do zmian technicznych. Przy wymiarach specjalnych nie uwzględniamy zwrotów przy reklamacjach niewynikających z naszej winy.

CADURA

DRZWI WAHADŁOWE JEDNOCZĘŚCIOWE
Z ELEMENTEM STAŁYM W LINII



DRZWI WAHADŁOWE JEDNOCZĘŚCIOWE Z ELEMENTEM STAŁYM W LINII + ŚCIANKA BOCZNA CA13G + CAT1 (CZARNY MAT)



DRZWI WAHADŁOWE JEDNOCZĘŚCIOWE Z ELEMENTEM STAŁYM
W LINII + ŚCIANKA BOCZNA CA13G + CAT1 (BIAŁY MAT)



DRZWI WAHADŁOWE JEDNOCZĘŚCIOWE Z ELEMENTEM
STAŁYM W LINII + ŚCIANKA BOCZNA CA13G + CAT1 (ZŁOTY)

CA13 Drzwi wahadłowe jednoczęściowe z elementem stałym w linii



Szkoło hartowane 6 mm z powłoką AQUAPERLE. Zawiasy z funkcją unoszenia. Otwierane na zewnątrz i do wewnątrz. Uszczelka magnetyczna. 5 mm listwa progowa.

Przy montażu drzwi we wnęce należy domówić ZESTAW MONTAŻOWY – drzwi do wnęki.

WYMIARY STANDARDOWE					Wysokość 2000 mm				
Szerokość brodzika	Szerokość wejścia	Model	Strona montażu	Szerokość	Kolor profili			Warianty szkła ¹⁾	
		Kod	G=lewa D=prawa	Wymiar	06=Czarny mat 09=Biały mat	12=Złoty	07=Szkoło przezroczyste		
750	483	CA13	x	075	xx	2.425 PLN	12	2.775 PLN	07
800	533	CA13	x	080	xx	2.450 PLN	12	2.800 PLN	07
900	583	CA13	x	090	xx	2.500 PLN	12	2.850 PLN	07
1000	683	CA13	x	100	xx	2.575 PLN	12	2.950 PLN	07
1100	683	CA13	x	110	xx	2.625 PLN	12	3.000 PLN	07
1200	783	CA13	x	120	xx	2.700 PLN	12	3.075 PLN	07
1400	883	CA13	x	140	xx	2.825 PLN	12	3.225 PLN	07

Wymiary standardowe przewidziane są do montażu na brodziku. Przy montażu na posadzce, należy uwzględnić informacje techniczne znajdujące się na końcu rozdziału.

WYMIARY SPECJALNE					Wysokość 2000 mm				
Szerokość	Wysokość ²⁾	Model	Strona montażu	Szerokość	Kolor profili	Warianty szkła ¹⁾			
750-1400	do 2000	CA13	x	SM1	xx	3.400 PLN 12 3.875 PLN 07			

Przy zamówieniu należy podać rodzaj montażu: na brodziku lub bezpośrednio na posadzce. Należy uwzględnić informacje techniczne znajdujące się na końcu rozdziału.

¹⁾ INFORMACJA: dopłata do szkła 68 Shade = 300 pln | ²⁾ W kolorze złotym nie ma możliwości zamówienia kabiny o wysokości innej niż standardowa.

ZESTAW MONTAŻOWY = drzwi do wnęki						
Wysokość drzwi	Model	Kolor profili				
		06=Czarny mat 09=Biały mat	12=Złoty			
2000	V2.CA.	xx	225 PLN	12	250 PLN	-
do 2000	V2.CA.SM1.	xx	250 PLN	12	-	-

Przy montażu drzwi we wnęce należy domówić "V2.CA.xx".

CAT1 / CAT3 / Ścianka boczna

Szkoło hartowane 6 mm z powłoką AQUAPERLE. Poprzączka stabilizacyjna w komplecie.

WYMIARY STANDARDOWE					Wysokość 2000 mm					
Szerokość brodzika	Wysokość	Wysokość szkła		Model	Szerokość	Kolor profili			Warianty szkła ¹⁾	
		dla CAT1	dla CAT3	CAT1=Montaż 90° przy magnesie CAT3=Montaż 90° przy zawiasie		06=Czarny mat 09=Biały mat	12=Złoty	07=Szkoło przezroczyste		
700	2000	1984	2000	xxxx	070	xx	1.575 PLN	12	1.800 PLN	07
750	2000	1984	2000	xxxx	075	xx	1.625 PLN	12	1.850 PLN	07
800	2000	1984	2000	xxxx	080	xx	1.675 PLN	12	1.900 PLN	07
900	2000	1984	2000	xxxx	090	xx	1.725 PLN	12	1.950 PLN	07
1000	2000	1984	2000	xxxx	100	xx	1.800 PLN	12	2.050 PLN	07
1100	2000	1984	2000	xxxx	110	xx	1.850 PLN	12	2.100 PLN	07
1200	2000	1984	2000	xxxx	120	xx	1.900 PLN	12	2.175 PLN	07

Wymiary standardowe przewidziane są do montażu na brodziku. Przy montażu na posadzce, należy uwzględnić informacje techniczne znajdujące się na końcu rozdziału.

WYMIARY SPECJALNE					Wysokość do 2000 mm				
Szerokość	Wysokość ²⁾	Model	Strona montażu	Szerokość	Kolor profili	Warianty szkła ¹⁾			
300-900	do 2000	xxxx		SM1	xx	2.025 PLN 12 2.325 PLN 07			
901-1400	do 2000	xxxx		SM2	xx	2.050 PLN 12 2.350 PLN 07			

Przy zamówieniu należy podać rodzaj montażu: na brodziku lub bezpośrednio na posadzce. Należy uwzględnić informacje techniczne znajdujące się na końcu rozdziału.

¹⁾ INFORMACJA: dopłata do szkła 68 Shade = 300 pln | ²⁾ W kolorze złotym nie ma możliwości zamówienia kabiny o wysokości innej niż standardowa.

UWAGA: skrócona ścianka boczna montowana jest zawsze z boku a nie na obudowie wanny/murku. Przy skróconej ściance bocznej nie ma możliwości zamówienia szkła 68 Shade.

DOPLATY	dotyczą drzwi (ukosy i wycinki możliwe tylko w elemencie stałym drzwi) lub ścianki bocznej	
Ukosy/Wycinki	Kod: Z.AUS.001 Cena bazowa jak za wymiar specjalny	425 PLN

Zakres regulacji	rodzaj kabiny (piktogram)	drzwi do wnęki ¹⁾	drzwi ze ścianką boczną 90° ²⁾		drzwi ze ścianką boczną 90°	
	sposób montażu	bez znaczenia	na brodziku		na posadzce	
	uwagi do pomiaru	szerokość wnęki po położeniu płytek	wymiar od wypłytkowanej ściany do zewnętrznej krawędzi brodzika	wymiar od wypłytkowanej ściany do osi szyby (najczęściej jest to początek spadku posadzki)		
	regulacja dotyczy szerokości	drzwi	drzwi	ścianki bocznej 90°	drzwi	ścianki bocznej 90°
	zakres regulacji	-25 mm; +5 mm	-15 mm; 0 mm	-15 mm; 0 mm	-7 mm; +8 mm	-7 mm; +8 mm
WYMIARY STANDARDOWE	700	-	-	685-700	-	667
	750	725-755	735-750	735-750	717	717
	800	775-805	785-800	785-800	767	767
	900	875-905	885-900	885-900	867	867
	1000	975-1005	985-1000	985-1000	967	967
	1100	1075-1105	1085-1100	1085-1100	1067	1067
	1200	1175-1205	1185-1200	1185-1200	1167	1167
	1400	1375-1405	1385-1400	-	1367	-
WYMIARY SPECJALNE	szerokość \ zakres regulacji	-15 mm; +10 mm	-10 mm; +5 mm	-10 mm; +5 mm	-10 mm; +5 mm	-10 mm; +5 mm
	np.: 965	950-975	955-970	955-970	965	965

Informacje techniczne znajdują się na końcu rozdziału.

Ceny netto. Należy doliczyć podatek VAT. Wymiary w mm. Zastrzegamy sobie prawo do zmian technicznych. Przy wymiarach specjalnych nie uwzględniamy zwrotów przy reklamacjach niewynikających z naszej winy.

CADURA

DRZWI WAHADŁOWE JEDNOCZĘŚCIOWE
ZE ŚCIANKĄ STAŁĄ W LINII



DRZWI WAHADŁOWE JEDNOCZĘŚCIOWE ZE ŚCIANKĄ STAŁĄ W LINII + ŚCIANKA BOCZNA CA31CD + CAT2 (CZARNY MAT)



DRZWI WAHADŁOWE JEDNOCZĘŚCIOWE ZE ŚCIANKĄ STAŁĄ W LINII + ŚCIANKA BOCZNA CA31CG + CAT5 (BIAŁY MAT)



DRZWI WAHADŁOWE JEDNOCZĘŚCIOWE ZE ŚCIANKĄ STAŁĄ W LINII + ŚCIANKA BOCZNA CA31CG + CAT5 (ZŁOTY)

CA31C Drzwi wahadłowe jednoczęściowe ze ścianką stałą w linii



Szkló hartowane 6 mm z powłoką AQUAPERLE. Zawiasy z funkcją unoszenia. Otwierane na zewnątrz i do wewnątrz. Uszczelka magnetyczna. 5 mm listwa progowa.

WYMIARY STANDARDOWE						Wysokość 2000 mm				
Szerokość brodzika	Szerokość wejścia	Szerokość części stałej	Model	Strona montażu	Szerokość	Kolor profili			Warianty szkła ¹⁾	
			Kod	G=lewa D=prawa		Wymiar	06=Czarny mat 09=Biały mat	12=Złoty		07=Szkló przezroczyste
800	534	183	CA31C	G	080	xx	2.900 PLN	12	3.300 PLN	07
			CA31C	D	080	xx		12		07
900	584	233	CA31C	G	090	xx	2.975 PLN	12	3.400 PLN	07
			CA31C	D	090	xx		12		07
1000	684	233	CA31C	G	100	xx	3.025 PLN	12	3.450 PLN	07
			CA31C	D	100	xx		12		07
1100	684	333	CA31C	G	110	xx	3.075 PLN	12	3.525 PLN	07
			CA31C	D	110	xx		12		07
1200	784	333	CA31C	G	120	xx	3.150 PLN	12	3.600 PLN	07
			CA31C	D	120	xx		12		07
1400	884	433	CA31C	G	140	xx	3.275 PLN	12	3.725 PLN	07
			CA31C	D	140	xx		12		07

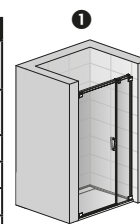

CA31C G

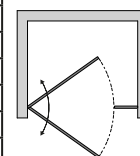

Wymiary standardowe przewidziane są do montażu na brodziku. Przy montażu na posadzce, należy uwzględnić informacje techniczne znajdujące się na końcu rozdziału.

WYMIARY SPECJALNE						Wysokość do 2000 mm				
Szerokość	Wysokość ²⁾		Model	Strona montażu	Szerokość	Kolor profili			Warianty szkła ¹⁾	
			CA31C	G	SM1	xx	06=Czarny mat 09=Biały mat	12=Złoty	07=Szkló przezroczyste	
800-1400	do 2000		CA31C	G	SM1	xx	3.925 PLN	12	4.475 PLN	07
			CA31C	D	SM1	xx		12		07
1401-2000	do 2000		CA31C	G	SM2	xx	4.375 PLN	12	5.000 PLN	07
			CA31C	D	SM2	xx		12		07

Przy zamówieniu należy podać rodzaj montażu: na brodziku lub bezpośrednio na posadzce. Należy uwzględnić informacje techniczne znajdujące się na końcu rozdziału.

¹⁾ INFORMACJA: dopłata do szkła 68 Shade = 300 pln | ²⁾ W kolorze złotym nie ma możliwości zamówienia kabiny o wysokości innej niż standardowa.

CAT2 / CAT5 / Ścianka boczna



Szkló hartowane 6 mm z powłoką AQUAPERLE. Poprzeczka stabilizacyjna w komplecie.

WYMIARY STANDARDOWE				Wysokość 2000 mm						
Szerokość brodzika	Wysokość ²⁾	Wysokość szkła		Model	Szerokość	Kolor profili			Warianty szkła ¹⁾	
		dla CAT2	dla CAT5	CAT2=Montaż 90° przy zawiasie CAT5=Montaż 90° przy ścianie		Wymiar	06=Czarny mat 09=Biały mat	12=Złoty		07=Szkló przezroczyste
700	2000	2000	1984	xxxx	070	xx	1.525 PLN	12	1.750 PLN	07
750	2000	2000	1984	xxxx	075	xx	1.575 PLN	12	1.800 PLN	07
800	2000	2000	1984	xxxx	080	xx	1.625 PLN	12	1.850 PLN	07
900	2000	2000	1984	xxxx	090	xx	1.675 PLN	12	1.900 PLN	07
1000	2000	2000	1984	xxxx	100	xx	1.750 PLN	12	2.000 PLN	07
1100	2000	2000	1984	xxxx	110	xx	1.800 PLN	12	2.050 PLN	07
1200	2000	2000	1984	xxxx	120	xx	1.875 PLN	12	2.150 PLN	07

Wymiary standardowe przewidziane są do montażu na brodziku. Przy montażu na posadzce, należy uwzględnić informacje techniczne znajdujące się na końcu rozdziału.

WYMIARY SPECJALNE				Wysokość do 2000 mm						
Szerokość	Wysokość ²⁾		Model	Strona montażu	Szerokość	Kolor profili			Warianty szkła ¹⁾	
			xxxx		SM1	xx	06=Czarny mat 09=Biały mat	12=Złoty	07=Szkló przezroczyste	
300-900	do 2000		xxxx		SM1	xx	2.000 PLN	12	2.300 PLN	07
901-1400	do 2000		xxxx		SM2	xx	2.400 PLN	12	2.750 PLN	07

Przy zamówieniu należy podać rodzaj montażu: na brodziku lub bezpośrednio na posadzce. Należy uwzględnić informacje techniczne znajdujące się na końcu rozdziału.

¹⁾ INFORMACJA: dopłata do szkła 68 Shade = 300 pln | ²⁾ W kolorze złotym nie ma możliwości zamówienia kabiny o wysokości innej niż standardowa.

DOPLĄTY	dotyczą drzwi (ukosy i wycinki możliwe tylko w elemencie stałym drzwi) lub ścianki bocznej	
Ukosy/Wycinki	Kod: Z.AUS.001 Cena bazowa jak za wymiar specjalny	425 PLN

Zakres regulacji	rodzaj kabiny (piktogram)	drzwi do wnęki ①	drzwi ze ścianką boczną 90° ②		drzwi ze ścianką boczną 90°	
	sposób montażu	bez znaczenia	na brodziku		na posadzce	
	uwagi do pomiaru	szerokość wnęki po położeniu płytek	wymiar od wypytowanej ściany do zewnętrznej krawędzi brodzika	wymiar od wypytowanej ściany do osi szyby (najczęściej jest to początek spadku posadzki)	drzwi	ścianki bocznej 90°
	regulacja dotyczy	drzwi	drzwi	ścianki bocznej 90°	drzwi	ścianki bocznej 90°
	szerokość \ zakres regulacji	-30 mm; 0 mm	-15 mm; 0 mm	-15 mm; 0 mm	-7 mm; +8 mm	-7 mm; +8 mm
WYMIARY STANDARDOWE	700	-	-	685-700	-	667
	750	-	-	735-750	-	717
	800	770-800	785-800	785-800	767	767
	900	870-900	885-900	885-900	867	867
	1000	970-1000	985-1000	985-1000	967	967
	1100	1070-1100	1085-1100	1085-1100	1067	1067
	1200	1170-1200	1185-1200	1185-1200	1167	1167
	1400	1370-1400	-	1385-1400	-	1367
	szerokość \ zakres regulacji	-15 mm; +15 mm	-7 mm; +8 mm	-10 mm; +5 mm	-10 mm; +5 mm	-10 mm; +5 mm
WYMIARY SPECJALNE	np.: 965	950-980	958-973	955-970	965	965

Informacje techniczne znajdują się na końcu rozdziału.

Ceny netto. Należy doliczyć podatek VAT. Wymiary w mm. Zastrzegamy sobie prawo do zmian technicznych. Przy wymiarach specjalnych nie uwzględniamy zwrotów przy reklamacjach niewynikających z naszej winy.



CAT2+ CA31C G

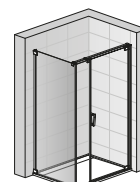

CAT5 + CA31C D

U-montaż

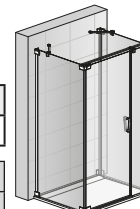

CAT2 + CA31C G + CAT5 + 2x RCA.xx.1000

Do złożenia kabiny w U-montażu niezbędne jest zamówienie wszystkich elementów z wymiarów specjalnych. Standardowe drzwi/ścianki boczne nie nadają się do tego typu rozwiązania.

CADURA

DRZWI WAHADŁOWE DWUCZĘŚCIOWE Z
PROFEM PRZYŚCIENNYM



DRZWI WAHADŁOWE DWUCZĘŚCIOWE Z PROFEM PRZYŚCIENNYM + ŚCIANKA BOCZNA CA2C + CAT2 (CZARNY MAT)



DRZWI WAHADŁOWE DWUCZĘŚCIOWE Z PROFEM PRZYŚCIENNYM + ŚCIANKA BOCZNA CA2C + CAT2 (BIAŁY MAT)



DRZWI WAHADŁOWE DWUCZĘŚCIOWE Z PROFEM PRZYŚCIENNYM + ŚCIANKA BOCZNA CA2C + CAT2 (ZŁOTY)

CA2C Drzwi wahadłowe dwuczęściowe z profilem przyściennym



Szkló hartowane 6 mm z powłoką AQUAPERLE. Zawiasy z funkcją unoszenia. Otwierane na zewnątrz i do wewnątrz. Uszczelka magnetyczna. 5 mm listwa progowa.

WYMIARY STANDARDOWE		Wysokość 2000 mm						
Szerokość brodzika	Szerokość wejścia	Model	Szerokość	Kolor profili		Warianty szkła ¹⁾		
		Kod	Wymiar	06=Czarny mat 09=Biały mat	12=Złoty	07=Szkló przezroczyste		
700	544	CA2C	070	xx	2.800 PLN	12	3.200 PLN	07
750	594	CA2C	075	xx	2.825 PLN	12	3.225 PLN	07
800	644	CA2C	080	xx	2.850 PLN	12	3.250 PLN	07
900	744	CA2C	090	xx	2.875 PLN	12	3.275 PLN	07
1000	844	CA2C	100	xx	2.900 PLN	12	3.300 PLN	07
1100	944	CA2C	110	xx	2.975 PLN	12	3.400 PLN	07
1200	1044	CA2C	120	xx	3.025 PLN	12	3.450 PLN	07
1400	1244	CA2C	140	xx	3.100 PLN	12	3.550 PLN	07

Wymiary standardowe przewidziane są do montażu na brodziku. Przy montażu na posadzce, należy uwzględnić informacje techniczne znajdujące się na końcu rozdziału.

WYMIARY SPECJALNE		Wysokość do 2000 mm						
Szerokość	Wysokość ²⁾	Model	Szerokość	Kolor profili	Warianty szkła ¹⁾			
600-1400	do 2000	CA2C	SM1	xx	3.725 PLN	12	4.250 PLN	07

Przy zamówieniu należy podać rodzaj montażu: na brodziku lub bezpośrednio na posadzce. Należy uwzględnić informacje techniczne znajdujące się na końcu rozdziału.

¹⁾ INFORMACJA: dopłata do szkła 68 Shade = 300 pln

²⁾ W kolorze złotym nie ma możliwości zamówienia kabiny o wysokości innej niż standardowa.



CAT2 Ścianka boczna



Szkló hartowane 6 mm z powłoką AQUAPERLE. Poprzeczka stabilizacyjna w komplecie.

WYMIARY STANDARDOWE		Wysokość 2000 mm						
Szerokość brodzika	Wysokość	Model	Szerokość	Kolor profili		Warianty szkła ¹⁾		
		Kod	Wymiar	06=Czarny mat 09=Biały mat	12=Złoty	07=Szkló przezroczyste		
700	2000	CAT2	070	xx	1.525 PLN	12	1.750 PLN	07
750	2000	CAT2	075	xx	1.575 PLN	12	1.800 PLN	07
800	2000	CAT2	080	xx	1.625 PLN	12	1.850 PLN	07
900	2000	CAT2	090	xx	1.675 PLN	12	1.900 PLN	07
1000	2000	CAT2	100	xx	1.750 PLN	12	2.000 PLN	07
1100	2000	CAT2	110	xx	1.800 PLN	12	2.050 PLN	07
1200	2000	CAT2	120	xx	1.875 PLN	12	2.150 PLN	07

Wymiary standardowe przewidziane są do montażu na brodziku. Przy montażu na posadzce, należy uwzględnić informacje techniczne znajdujące się na końcu rozdziału.

WYMIARY SPECJALNE		Wysokość do 2000 mm						
Szerokość	Wysokość ²⁾	Model	Szerokość	Kolor profili	Warianty szkła ¹⁾			
300-900	do 2000	CAT2	SM1	xx	2.000 PLN	12	2.300 PLN	07
901-1400	do 2000	CAT2	SM2	xx	2.400 PLN	12	2.750 PLN	07

Przy zamówieniu należy podać rodzaj montażu: na brodziku lub bezpośrednio na posadzce. Należy uwzględnić informacje techniczne znajdujące się na końcu rozdziału.

¹⁾ INFORMACJA: dopłata do szkła 68 Shade = 300 pln

²⁾ W kolorze złotym nie ma możliwości zamówienia kabiny o wysokości innej niż standardowa.

UWAGA: Skrócona ścianka boczna do drzwi dwuczęściowych CA2C montowana jest zawsze na obudowie wanny/murku.

Przy skróconej ściance bocznej nie ma możliwości zamówienia szkła 68 Shade.

DOPLATY	do ścianki bocznej		
Ukosi/Wycinki	Kod: Z.AUS.001	Cena bazowa jak za wymiar specjalny	za sztukę 425 PLN
Wspornik narożny	RCA.06.1000	Kolor czarny mat	za sztukę 300 PLN
	RCA.09.1000	Kolor biały mat	za sztukę 300 PLN
	RCA.12.1000	Kolor złoto	za sztukę 400 PLN

Zakres regulacji	rodzaj kabiny (piktogram)	drzwi do wnęki ①	drzwi ze ścianką boczną 90° ②		drzwi ze ścianką boczną 90°	
	sposób montażu	bez znaczenia	na brodziku		na posadzce	
	uwagi do pomiaru	szerokość wnęki po położeniu płytek	wymiar od wypłytowanej ściany do zewnętrznej krawędzi brodzika		wymiar od wypłytowanej ściany do osi szyby (najczęściej jest to początek spadku posadzki)	
	regulacja dotyczy	drzwi	drzwi	ścianki bocznej 90°	drzwi	ścianki bocznej 90°
	szerokość \ zakres regulacji	-20 mm; +10 mm	-15 mm; 0 mm	-15 mm; 0 mm	-7 mm; +8 mm	-7 mm; +8 mm
WYMIARY STANDARDOWE	700	680-710	685-700	685-700	667	667
	750	730-760	735-750	735-750	717	717
	800	780-810	785-800	785-800	767	767
	900	880-910	885-900	885-900	867	867
	1000	980-1010	985-1000	985-1000	967	967
	1100	1080-1110	1085-1100	1085-1100	1067	1067
	1200	1180-1210	1185-1200	1185-1200	1167	1167
1400	1380-1410	1385-1400	-	1367	-	
	szerokość \ zakres regulacji	-20 mm; +10 mm	-10 mm; +5 mm	-10 mm; +5 mm	-10 mm; +5 mm	-10 mm; +5 mm
WYMIARY SPECJALNE	np.: 965	945-975	955-970	955-970	965	965

Informacje techniczne znajdują się na końcu rozdziału.

Ceny netto. Należy doliczyć podatek VAT. Wymiary w mm. Zastrzegamy sobie prawo do zmian technicznych. Przy wymiarach specjalnych nie uwzględniamy zwrotów przy reklamacjach niewynikających z naszej winy.



CAT2 + CA2C

CAT2SM + CA2C

U-montaż

CAT2 + CA2C + CAT2 + 2x RCA.xx.1000

CADURA

WEJŚCIE NAROŻNE JEDNOCZĘŚCIOWE,
DRZWI WAHADŁOWE Z PROFILEM PRZYŚCIENNYM



WEJŚCIE NAROŻNE JEDNOCZĘŚCIOWE, DRZWI WAHADŁOWE Z PROFILEM PRZYŚCIENNYM CA1CG + CA1CD (CZARNY MAT)



WEJŚCIE NAROŻNE JEDNOCZĘŚCIOWE, DRZWI WAHADŁOWE
Z PROFILEM PRZYŚCIENNYM CA1CG + CA1CD (BIAŁY MAT)



WEJŚCIE NAROŻNE JEDNOCZĘŚCIOWE, DRZWI WAHADŁOWE
Z PROFILEM PRZYŚCIENNYM CA1CG + CA1CD (ZŁOTY)

CA1C G+D Wejście narożne jednoczęściowe, drzwi wahadłowe z profilem przysięnnym



Szkło hartowane 6 mm z powłoką AQUAPERLE. Zawiasy z funkcją unoszenia. Otwierane na zewnątrz i do wewnątrz. Uszczelka magnetyczna. 5 mm listwa progowa.

WYMIARY STANDARDOWE - Cena za stronę*					Wysokość 2000 mm				
Szerokość brodzika	Szerokość wejścia	Model	Strona montażu	Szerokość	Kolor profili			Warianty szkła ¹⁾	
		Kod	G=lewa D=prawa	Wymiar	06=Czarny mat 09=Biały mat	12=Złoty	07=Szkło przezroczyste		
750	898	CA1C	G	075	xx	2.100 PLN	12	2.400 PLN	07
		CA1C	D	075	xx	2.100 PLN	12	2.400 PLN	07
800	968	CA1C	G	080	xx	2.175 PLN	12	2.475 PLN	07
		CA1C	D	080	xx	2.175 PLN	12	2.475 PLN	07
900	1110	CA1C	G	090	xx	2.225 PLN	12	2.525 PLN	07
		CA1C	D	090	xx	2.225 PLN	12	2.525 PLN	07
1000	1251	CA1C	G	100	xx	2.300 PLN	12	2.625 PLN	07
		CA1C	D	100	xx	2.300 PLN	12	2.625 PLN	07

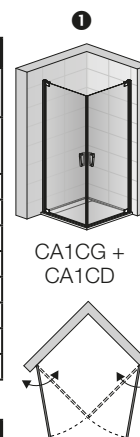

Wymiary standardowe przewidziane są do montażu na brodziku. Przy montażu na posadzce, należy uwzględnić informacje techniczne znajdujące się na końcu rozdziału.

WYMIARY SPECJALNE - Cena za stronę*					Wysokość do 2000 mm				
Szerokość	Wysokość ²⁾	Model	Strona montażu	Szerokość	Warianty kolorów	Cena	Warianty kolorów	Cena	Warianty szkła ¹⁾
300-1000	do 2000	CA1C	G	SM1	xx	2.750 PLN	12	2.900 PLN	07
		CA1C	D	SM1	xx	2.750 PLN	12	2.900 PLN	07

Przy zamówieniu należy podać rodzaj montażu: na brodziku lub bezpośrednio na posadzce. Należy uwzględnić informacje techniczne znajdujące się na końcu rozdziału.

¹⁾ INFORMACJA: dopłata do szkła 68 Shade = 300 pln

²⁾ W kolorze złotym nie ma możliwości zamówienia kabiny o wysokości innej niż standardowa.

INFORMACJE TECHNICZNE: *Kompletna kabina składa się ze strony lewej i prawej.

Zakres regulacji	rodzaj kabiny (piktogram)	Wejście narożne ①	Wejście narożne
	sposób montażu	na brodziku	na posadzce
	uwagi do pomiaru	wymiar od wypłytowanej ściany do zewnętrznej krawędzi brodzika	wymiar od wypłytowanej ściany do osi szyby (najczęściej jest to początek spadku posadzki)
	regulacja dotyczy	wejście narożne	wejście narożne
WYMIARY STANDARDOWE	szerokość \ zakres regulacji	-15 mm; 0 mm	-7 mm; +8 mm
	750	735-750	717
	800	785-800	767
	900	885-900	867
	1000	985-1000	967
WYMIARY SPECJALNE	szerokość \ zakres regulacji	-7 mm; +8 mm	-7 mm; +8 mm
	np.: 965	958-973	965

Informacje techniczne znajdują się na końcu rozdziału.

Ceny netto. Należy doliczyć podatek VAT. Wymiary w mm. Zastrzegamy sobie prawo do zmian technicznych. Przy wymiarach specjalnych nie uwzględniamy zwrotów przy reklamacjach niewynikających z naszej winy.

CADURA

WEJŚCIE NAROŻNE DWUCZĘŚCIOWE,
DRZWI WAHADŁOWE Z ELEMENTEM STAŁYM



WEJŚCIE NAROŻNE DWUCZĘŚCIOWE, DRZWI WAHADŁOWE Z ELEMENTEM STAŁYM CA13G + CA13D (CZARNY MAT)



WEJŚCIE NAROŻNE DWUCZĘŚCIOWE, DRZWI WAHADŁOWE
Z ELEMENTEM STAŁYM CA13G + CA13D (BIAŁY MAT)



WEJŚCIE NAROŻNE DWUCZĘŚCIOWE, DRZWI WAHADŁOWE
Z ELEMENTEM STAŁYM CA13G + CA13D (ZŁOTY)

CA13 G+D Wejście narożne dwuczęściowe, drzwi wahadłowe z elementem stałym



Szkle hartowane 6 mm z powłoką AQUAPERLE. Zawiasy z funkcją unoszenia. Otwierane na zewnątrz i do wewnątrz. Uszczelka magnetyczna. 5 mm listwa progowa.

WYMIARY STANDARDOWE - Cena za stronę*						Wysokość 2000 mm				
Szerokość brodzika	Szerokość wejścia	Szerokość części stałej	Model	Strona montażu	Szerokość	Kolor profili			Warianty szkła ¹⁾	
			Kod	G=lewa D=prawa		Wymiar	06=Czarny mat 09=Biały mat	12=Złoty		07=Szkło przezroczyste
750	660	227	CA13	G	075	xx	2.425 PLN	12	2.775 PLN	07
			CA13	D	075	xx	2.425 PLN	12	2.775 PLN	07
800	710	227	CA13	G	080	xx	2.450 PLN	12	2.800 PLN	07
			CA13	D	080	xx	2.450 PLN	12	2.800 PLN	07
900	810	277	CA13	G	090	xx	2.500 PLN	12	2.850 PLN	07
			CA13	D	090	xx	2.500 PLN	12	2.850 PLN	07
1000	910	277	CA13	G	100	xx	2.575 PLN	12	2.950 PLN	07
			CA13	D	100	xx	2.575 PLN	12	2.950 PLN	07
1100	1010	377	CA13	G	110	xx	2.625 PLN	12	3.000 PLN	07
			CA13	D	110	xx	2.625 PLN	12	3.000 PLN	07
1200	1110	377	CA13	G	120	xx	2.700 PLN	12	3.075 PLN	07
			CA13	D	120	xx	2.700 PLN	12	3.075 PLN	07
1400	1310	477	CA13	G	140	xx	2.825 PLN	12	3.225 PLN	07
			CA13	D	140	xx	2.825 PLN	12	3.225 PLN	07

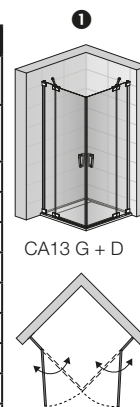

Wymiary standardowe przewidziane są do montażu na brodziku. Przy montażu na posadzce, należy uwzględnić informacje techniczne znajdujące się na końcu rozdziału.

WYMIARY SPECJALNE - Cena za stronę*						Wysokość do 2000 mm			
Szerokość	Wysokość ²⁾	Model	Strona montażu	Szerokość	Wymiar	06=Czarny mat 09=Biały mat	12=Złoty	Warianty szkła ¹⁾	
750-1400	do 2000	CA13	x	SM1	xx	3.400 PLN	12	3.875 PLN 07	

Przy zamówieniu należy podać rodzaj montażu: na brodziku lub bezpośrednio na posadzce. Należy uwzględnić informacje techniczne znajdujące się na końcu rozdziału.

¹⁾ INFORMACJA: dopłata do szkła 68 Shade = 300 pln

²⁾ W kolorze złotym nie ma możliwości zamówienia kabiny o wysokości innej niż standardowa.

INFORMACJE TECHNICZNE: *Kompletna kabina składa się ze strony lewej i prawej.

DOPŁATY	Ukoso/wycinki możliwe tylko w elemencie stałym drzwi		
Ukoso/Wycinki	Kod: Z.AUS.001 Cena bazowa jak za wymiar specjalny	za sztukę	425 PLN

Zakres regulacji	rodzaj kabiny (piktogram)	Wejście narożne ①	Wejście narożne
	sposób montażu	na brodziku	na posadzce
regulacja dotyczy szerokość \ zakres regulacji	uwagi do pomiaru	wymiar od wypłytowanej ściany do zewnętrznej krawędzi brodzika	wymiar od wypłytowanej ściany do osi szyby (najczęściej jest to początek spadku posadzki)
	regulacja dotyczy szerokość \ zakres regulacji	wejście narożne	wejście narożne
WYMIARY STANDARDOWE	750	-15 mm; 0 mm	-7 mm; +8 mm
	800	735-750	717
	900	785-800	767
	1000	885-900	867
	1100	985-1000	967
	1200	1085-1100	1067
	1400	1185-1200	1167
WYMIARY SPECJALNE	szerokość \ zakres regulacji	-10 mm; +5 mm	-10 mm; +5 mm
	np.: 965	955-970	965

Informacje techniczne znajdują się na końcu rozdziału.

Ceny netto. Należy doliczyć podatek VAT. Wymiary w mm. Zastrzegamy sobie prawo do zmian technicznych. Przy wymiarach specjalnych nie uwzględniamy zwrotów przy reklamacjach niewynikających z naszej winy.

CADURA

DRZWI ROZSUWANE DWUCZĘŚCIOWE



DRZWI ROZSUWANE DWUCZĘŚCIOWE + ŚCIANKA BOCZNA CAS2D + CAST (CZARNY MAT)



DRZWI ROZSUWANE DWUCZĘŚCIOWE + ŚCIANKA BOCZNA CAS2G + CAST (BIAŁY MAT)



DRZWI ROZSUWANE DWUCZĘŚCIOWE + ŚCIANKA BOCZNA CAS2G + CAST (ZŁOTY)

CAS2 Drzwi rozsuwane dwuczęściowe



Szkle hartowane 6 mm z powłoką AQUAPERLE. Uszczelka magnetyczna. 10 mm listwa progowa. System zamykania/otwierania "Soft open/close".

WYMIARY STANDARDOWE - Cena za stronę*						Wysokość 2000 mm		
Szerokość brodzika	Szerokość wejścia	Szerokość części stałej	Model	Strona montażu	Szerokość	Kolor profili		Warianty szkła ¹⁾
			Kod	G=lewa D=prawa	Wymiar	06=Czarny mat 09=Biały mat	12=Złoty	07=Szkle przezroczyste
1000	425	474	CAS2	G	100	xx	12	07
			CAS2	D	100	xx	12	
1100	475	524	CAS2	G	110	xx	12	07
			CAS2	D	110	xx	12	
1200	525	574	CAS2	G	120	xx	12	07
			CAS2	D	120	xx	12	
1300	575	624	CAS2	G	130	xx	12	07
			CAS2	D	130	xx	12	
1400	625	674	CAS2	G	140	xx	12	07
			CAS2	D	140	xx	12	
1500	675	724	CAS2	G	150	xx	12	07
			CAS2	D	150	xx	12	
1600	725	774	CAS2	G	160	xx	12	07
			CAS2	D	160	xx	12	
1700	775	824	CAS2	G	170	xx	12	07
			CAS2	D	170	xx	12	
1800	825	874	CAS2	G	180	xx	12	07
			CAS2	D	180	xx	12	

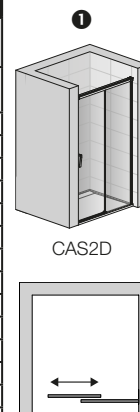

Wymiary standardowe przewidziane są do montażu na brodziku. Przy montażu na posadzce, należy uwzględnić informacje techniczne znajdujące się na końcu rozdziału.

WYMIARY SPECJALNE - Cena za stronę*						Wysokość do 2000 mm		
Szerokość	Wysokość ²⁾	Model	Strona montażu	Szerokość	Szerokość	Kolor profili	Warianty szkła ¹⁾	
		Kod	G=lewa D=prawa	Wymiar	SM1 SM2	06=Czarny mat 09=Biały mat	07=Szkle przezroczyste	
1000-1400	do 2000	CAS2	G	SM1	xx	12	07	
		CAS2	D	SM1	xx	12		
1401-2000	do 2000	CAS2	G	SM2	xx	12	07	
		CAS2	D	SM2	xx	12		

Przy zamówieniu należy podać rodzaj montażu: na brodziku lub bezpośrednio na posadzce. Należy uwzględnić informacje techniczne znajdujące się na końcu rozdziału.

¹⁾ INFORMACJA: dopłata do szkła 68 Shade = 300 pln | ²⁾ W kolorze złotym nie ma możliwości zamówienia kabiny o wysokości innej niż standardowa.

CAST Ścianka boczna

Szkle hartowane 6 mm z powłoką AQUAPERLE.



WYMIARY STANDARDOWE						Wysokość 2000 mm		
Szerokość brodzika	Wysokość	Model	Szerokość	Kolor profili		Warianty szkła ¹⁾		
		Kod	Wymiar	06=Czarny mat 09=Biały mat	12=Złoty	07=Szkle przezroczyste		
700	2000	CAST	070	xx	12	07		
750	2000	CAST	075	xx	12	07		
800	2000	CAST	080	xx	12	07		
900	2000	CAST	090	xx	12	07		
1000	2000	CAST	100	xx	12	07		
1100	2000	CAST	110	xx	12	07		
1200	2000	CAST	120	xx	12	07		

Wymiary standardowe przewidziane są do montażu na brodziku. Przy montażu na posadzce, należy uwzględnić informacje techniczne znajdujące się na końcu rozdziału.

WYMIARY SPECJALNE						Wysokość do 2000 mm		
Szerokość	Wysokość ²⁾	Model	Szerokość	Szerokość	Szerokość	Kolor profili	Warianty szkła ¹⁾	
		Kod	Wymiar	SM1 SM2	xx	12	07	
300-900	do 2000	CAST	SM1	xx	12	1.775 PLN	07	
901-1400	do 2000	CAST	SM2	xx	12	2.325 PLN	07	

Przy zamówieniu należy podać rodzaj montażu: na brodziku lub bezpośrednio na posadzce. Należy uwzględnić informacje techniczne znajdujące się na końcu rozdziału.

¹⁾ INFORMACJA: dopłata do szkła 68 Shade = 300 pln | ²⁾ W kolorze złotym nie ma możliwości zamówienia kabiny o wysokości innej niż standardowa.

UWAGA: skrócona ścianka boczna montowana jest zawsze z boku a nie na obudowie wanny/murku. Przy skróconej ściance bocznej nie ma możliwości zamówienia szkła 68 Shade.

DOPŁATY	Ukosi/wycinki możliwe tylko w elemencie stałym drzwi	
Ukosi/Wycinki	Kod: Z.AUS.001 Cena bazowa jak za wymiar specjalny	za sztukę 425 PLN

Zakres regulacji	rodzaj kabiny (piktogram)	drzwi do wnęki ①	drzwi ze ścianką boczną 90° ②		drzwi ze ścianką boczną 90°	
	sposób montażu	bez znaczenia	na brodziku		na posadzce	
	uwagi do pomiaru	szerokość wnęki po położeniu płytek	wymiar od wypłytkowanej ściany do zewnętrznej krawędzi brodzika		wymiar od wypłytkowanej ściany do osi szyby (najczęściej jest to początek spadku posadzki)	
	regulacja dotyczy szerokości \ zakres regulacji	drzwi	drzwi	ścianki bocznej 90°	drzwi	ścianki bocznej 90°
		-35 mm; +15 mm	-20 mm; +30 mm	-20 mm; 0 mm	-25 mm; +25 mm	-10 mm; +10 mm
WYMIARY STANDARDOWE	700	-	-	680-700	-	670
	750	-	-	730-750	-	720
	800	-	-	780-800	-	770
	900	-	-	880-900	-	870
	1000	965-1015	980-1030	980-1000	994	970
	1100	1065-1115	1080-1130	1080-1100	1094	1070
	1200	1165-1215	1180-1230	1180-1200	1194	1170
	1300	1265-1315	1280-1330	-	1294	-
	1400	1365-1415	1380-1430	-	1394	-
	1500	1465-1515	1480-1530	-	1494	-
	1600	1565-1615	1580-1630	-	1594	-
1700	1665-1715	1680-1730	-	1694	-	
1800	1765-1815	1780-1830	-	1794	-	
	szerokość \ zakres regulacji	-25 mm; +25 mm	-20 mm; +30 mm	-10 mm; +10 mm	-25 mm; +25 mm	-10 mm; +10 mm
WYMIARY SPECJALNE	np.: 1065	1040-1090	1045-1095	1055-1075	1065	1065

Informacje techniczne znajdują się na końcu rozdziału.

Ceny netto. Należy doliczyć podatek VAT. Wymiary w mm. Zastrzegamy sobie prawo do zmian technicznych. Przy wymiarach specjalnych nie uwzględniamy zwrotów przy reklamacjach niewynikających z naszej winy.



CADURA

WEJŚCIE NAROŻNE ROZSUWANE DWUCZĘŚCIOWE



WEJŚCIE NAROŻNE ROZSUWANE DWUCZĘŚCIOWE CAE2G + CAE2D (CZARNY MAT)



WEJŚCIE NAROŻNE ROZSUWANE DWUCZĘŚCIOWE CAE2G + CAE2D (BIAŁY MAT)



WEJŚCIE NAROŻNE ROZSUWANE DWUCZĘŚCIOWE CAE2G + CAE2D (ZŁOTY)

CAE2 G+D Wejście narożne rozsuwane dwuczęściowe



Szkló hartowane 6 mm z powłoką AQUAPERLE. 10 mm listwa progowa. System zamykania/otwierania Soft open/close.

WYMIARY STANDARDOWE - Cena za stronę*						Wysokość 2000 mm				
Szerokość brodzika	Szerokość wejścia	Szerokość części stałej	Model	Strona montażu	Szerokość	Kolor profili			Warianty szkła ¹⁾	
			Kod	G=lewa D=prawa		Wymiar	06=Czarny mat 09=Biały mat	12=Złoty		07=Szkló przezroczyste
700	345	359	CAE2	G	070	xx	1.875 PLN	12	2.150 PLN	07
			CAE2	D	070	xx	1.875 PLN	12	2.150 PLN	07
750	381	389	CAE2	G	075	xx	1.900 PLN	12	2.175 PLN	07
			CAE2	D	075	xx	1.900 PLN	12	2.175 PLN	07
800	416	425	CAE2	G	080	xx	1.925 PLN	12	2.200 PLN	07
			CAE2	D	080	xx	1.925 PLN	12	2.200 PLN	07
900	487	495	CAE2	G	090	xx	2.000 PLN	12	2.300 PLN	07
			CAE2	D	090	xx	2.000 PLN	12	2.300 PLN	07
1000	557	566	CAE2	G	100	xx	2.050 PLN	12	2.350 PLN	07
			CAE2	D	100	xx	2.050 PLN	12	2.350 PLN	07
1200	699	708	CAE2	G	120	xx	2.150 PLN	12	2.450 PLN	07
			CAE2	D	120	xx	2.150 PLN	12	2.450 PLN	07

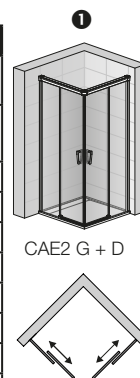

Wymiary standardowe przewidziane są do montażu na brodziku. Przy montażu na posadzce, należy uwzględnić informacje techniczne znajdujące się na końcu rozdziału.

WYMIARY SPECJALNE - Cena za stronę*						Wysokość do 2000 mm				
Szerokość	Wysokość ²⁾		Model	Strona montażu	Szerokość	Kolor profili	Warianty szkła ¹⁾			
700-1200	do 2000		CAE2	G	SM1	xx	2.550 PLN	12	2.925 PLN	07
			CAE2	D	SM1	xx	2.550 PLN	12	2.925 PLN	07
1201-1600	do 2000		CAE2	G	SM2	xx	2.925 PLN	12	3.350 PLN	07
			CAE2	D	SM2	xx	2.925 PLN	12	3.350 PLN	07

Przy zamówieniu należy podać rodzaj montażu: na brodziku lub bezpośrednio na posadzce. Należy uwzględnić informacje techniczne znajdujące się na końcu rozdziału.

¹⁾ INFORMACJA: dopłata do szkła 68 Shade = 300 pln

²⁾ W kolorze złotym nie ma możliwości zamówienia kabiny o wysokości innej niż standardowa.

INFORMACJE TECHNICZNE: *Kompletna kabina składa się ze strony lewej i prawej.

Zakres regulacji	rodzaj kabiny (piktogram)	Wejście narożne ①	Wejście narożne
	sposób montażu	na brodziku	na posadzce
	uwagi do pomiaru	wymiar od wypłytowanej ściany do zewnętrznej krawędzi brodzika	wymiar od wypłytowanej ściany do osi szyby (najczęściej jest to początek spadku posadzki)
	regulacja dotyczy szerokość \ zakres regulacji	wejście narożne	wejście narożne
WYMIARY STANDARDOWE	700	-25 mm; 0 mm	-12 mm; +12 mm
	750	675-700	667
	800	725-750	717
	900	775-800	767
	1000	875-900	867
	1200	975-1000	967
		1175-1200	1167
	szerokość \ zakres regulacji	-10 mm; +15 mm	-10 mm; +15 mm
WYMIARY SPECJALNE	np.: 965	955-980	965

Informacje techniczne znajdują się na końcu rozdziału.

Ceny netto. Należy doliczyć podatek VAT. Wymiary w mm. Zastrzegamy sobie prawo do zmian technicznych. Przy wymiarach specjalnych nie uwzględniamy zwrotów przy reklamacjach niewynikających z naszej winy.

CADURA

INFORMACJE TECHNICZNE

INFORMACJE PRZY MONTAŻU:

Drzwi + ścianka boczna lub wejście narożne - montaż na brodziku:

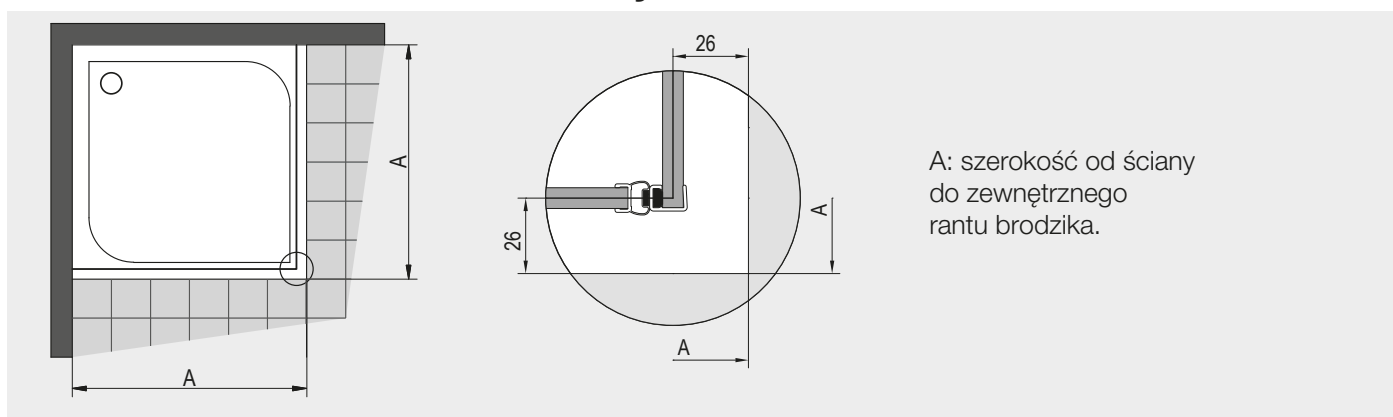

Widok 1: Przesunięcie szyb do wewnątrz od zewnętrznego rantu brodzika o 26 mm jest stałe zarówno przy wymiarach standardowych jak i specjalnych

Drzwi + ścianka boczna lub wejście narożne - montaż bezpośrednio na posadzce:

Wymiary części kąpielowej przy montażu elementów o wymiarach standardowych na posadzce.

Wymiary standardowe	Szerokość A = oś szyby
700	667
750	717
800	767
900	867
1000	967
1100	1067
1200	1167
1400	1367

Montaż na posadzce:
A: Odległość od ściany wyłożonej kafelkami do środkowej osi szyby.
W tym przypadku nie występuje przesunięcie szyb do wewnątrz.

Wszystkie elementy standardowe wyposażone są w profil przyścienny z regulacją (od -7 mm do +8 mm).

W przypadku gdy wymiary części kąpielowej odbiegają od wymiarów z powyższej tabeli konieczne jest zamówienie kabiny w wymiarach specjalnych.

Widok 2: W tym przypadku nie występuje przesunięcie szyby do wewnątrz.

Skrócona ścianka boczna 90° przy serii CADURA

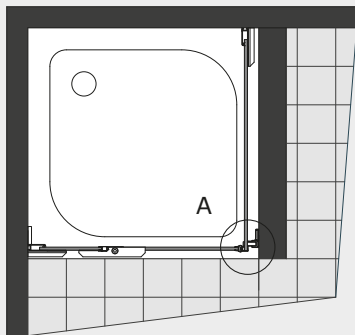

Detal A - widok z przodu

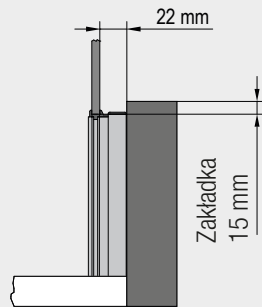

Detal A - widok z góry

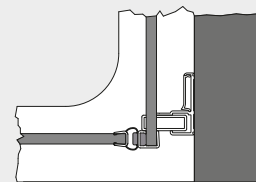

Informacje przy montażu:

Skrócona ścianka boczna przy kabinach z serii CADURA, montowana jest zawsze z boku a nie na obudowie wanny.

Zakresy regulacji ścianek bocznych CADURA przy montażu bezprofilowym (uchwyty kątowe)

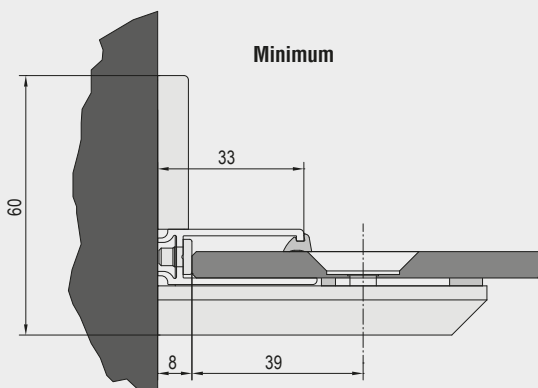

Minimum

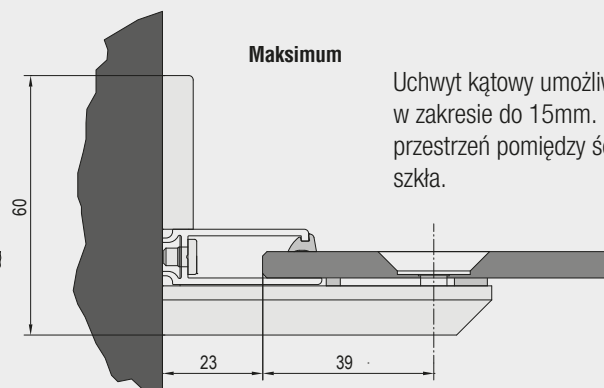

Maksimum

Uchwyt kątowy umożliwia regulację w zakresie do 15mm. Profil 50015 domyka przestrzeń pomiędzy ścianą a powierzchnią szkła.

Profil przyścienny 50031

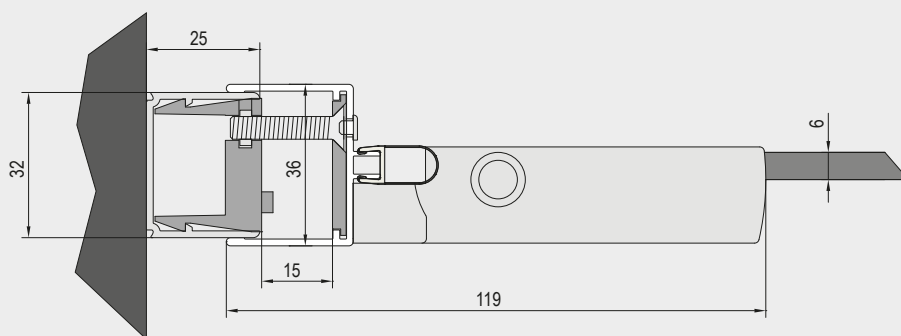

Profil V2.CA.xx

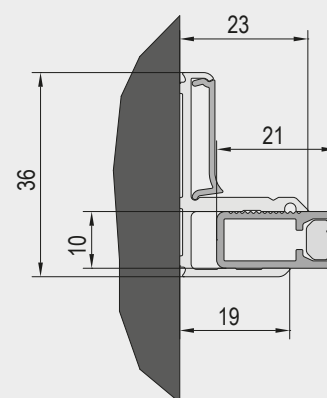

Wymiary w mm.

CADURA

INFORMACJE TECHNICZNE

INFORMACJE PRZY MONTAŻU:

Drzwi i ścianka boczna, wejście narożne z drzwiami przesuwanymi - montaż na brodziku

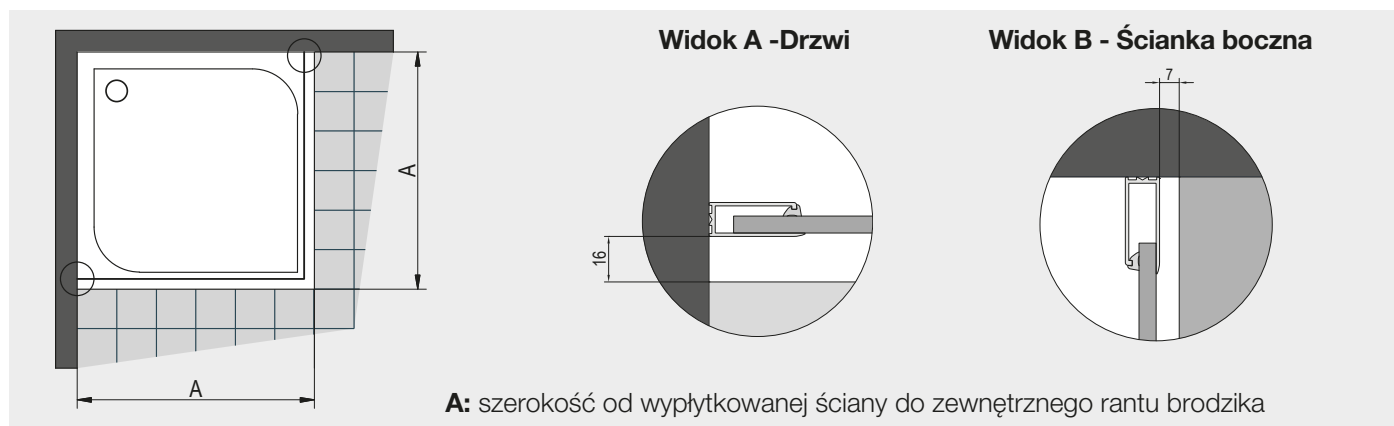

Widok 1: Przesunięcie szyb do wewnątrz od zewnętrznego rantu brodzika o 16 mm (widok A) oraz 7mm (widok B) jest stałe zarówno przy wymiarach standardowych jak i specjalnych.

Drzwi i ścianka boczna z drzwiami przesuwanymi - montaż na posadzce

Widok C

A, B: szerokość od wyplytkowanej ściany do środka osi szyby

Wymiary części kąpielowej przy montażu elementów o wymiarach standardowych na posadzce (Drzwi).

Wymiary standardowe	Szerokość A = oś szyby
1000	994
1100	1094
1200	1194
1300	1294
1400	1394
1500	1494
1600	1594
1700	1694
1800	1794

Wymiary części kąpielowej przy montażu elementów o wymiarach standardowych na posadzce (Ścianka boczna).

Wymiary standardowe	Szerokość B = oś szyby
700	670
750	720
800	770
900	870
1000	970
1100	1070
1200	1170

Wszystkie elementy standardowe wyposażone są w profil przyścienny z regulacją (-10 mm ;+10 mm).

Wszystkie elementy standardowe wyposażone są w profil przyścienny z regulacją (-25 mm ;+25 mm).

Widok 2

Wejście narożne z drzwiami przesuwanymi - montaż na posadzce

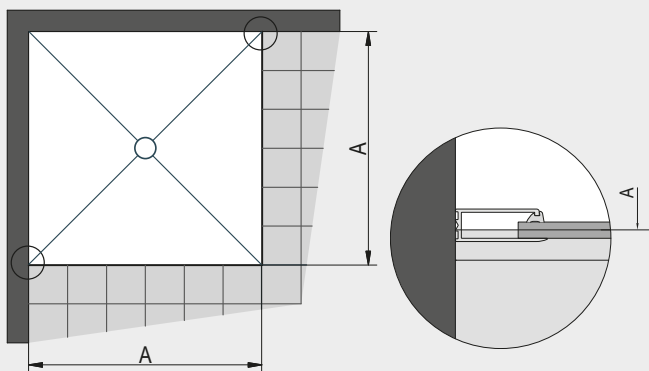

A: szerokość od wypłytkowanej ściany do środka osi szyby

Wymiary części kąpielowej przy montażu elementów o wymiarach standardowych na posadzce

Wymiary standardowe	Szerokość A = oś szyby
700	667
750	717
800	767
900	867
1000	967
1100	1067
1200	1167

Wszystkie elementy standardowe wyposażone są w profil przyścienny z regulacją (-12 mm; +12 mm).

Skrócona ścianka boczna przy serii CADURA

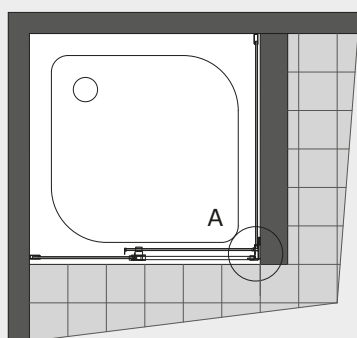

Detal A - widok z przodu

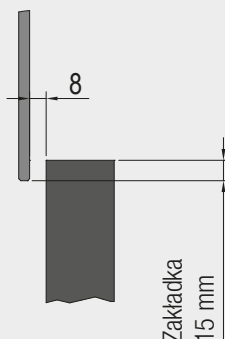

Detal A - widok z góry

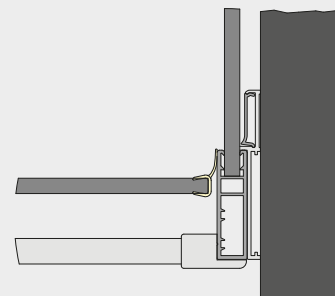

Informacje przy montażu:

Skrócona ścianka boczna przy kabinach z serii CADURA, montowana jest zawsze z boku a nie na obudowie wanny.

System zamykania przy drzwiach do wnęki

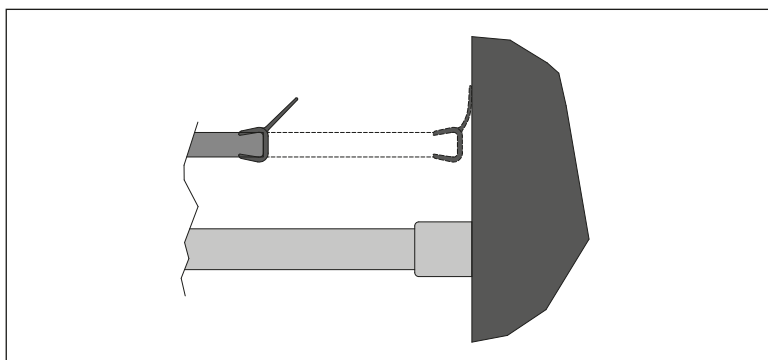

System zamykania w połączeniu ze ścianką boczną

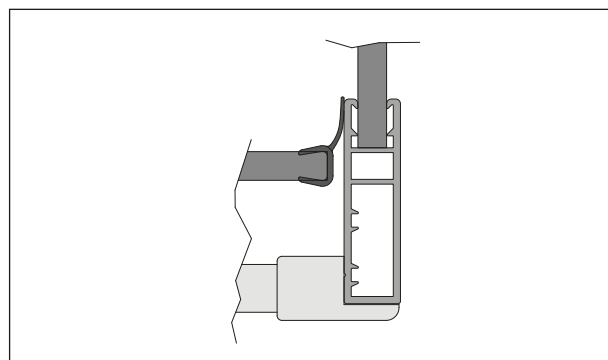

System zamykania przy wejściu narożnym

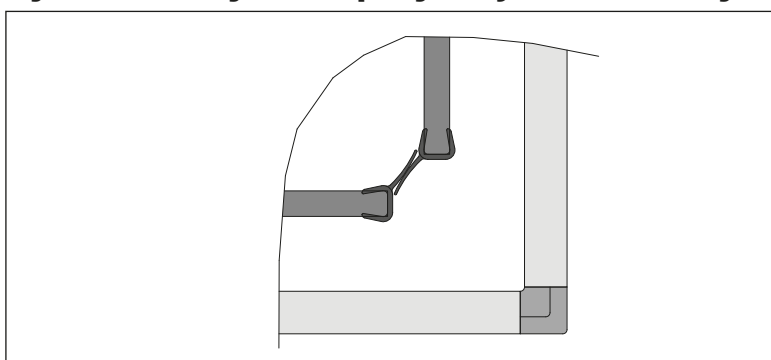

ANNEA

ANNEA BLACK to minimalizm i klasyka w czystej postaci.

Proste linie, subtelne detale i delikatnie podkreślone czarne kontury to cechy, dzięki którym bezramowa seria kabin ANNEA jest doskonałym rozwiązaniem dla każdej nowoczesnej eleganckiej łazienki.





PROSTOTA & ELEGANCJA

ANNEA

Cechy serii:

| Drzwi otwierane na zewnątrz | Idealnie gładka powierzchnia szkła od wewnątrz ułatwiająca pielęgnację szyb | Zawiasy z funkcją unoszenia | Stabilizatory: standardowo wspornik narożny (drzwi do wnęki) lub poprzeczka stabilizująca (drzwi + ścianka boczna) | Polimerowa powłoka AQUAPERLE w standardzie | Bezpieczne szkło hartowane | Dostępna w wymiarach standardowych i specjalnych | Profil przyścienny regulacją | Łatwy montaż |





LANNEA

DRZWI JEDNOCZĘŚCIOWE



DRZWI JEDNOCZĘŚCIOWE + ŚCIANKA BOCZNA AN1CG + ANT1



DRZWI JEDNOCZĘŚCIOWE AN1CG



WEJŚCIE NAROŻNE AN1CG + AN1CD

AN1C G/D Drzwi jednoczęściowe / AN1C G+D Wejście narożne



Szkoło hartowane 6 mm z powłoką AQUAPERLE. Zawiasy z funkcją unoszenia. Otwierane tylko na zewnątrz. Uszczelka magnetyczna. **Kompletne wejście narożne składa się z lewej i prawej strony.**

WYMIARY STANDARDOWE - Produkty zaznaczone na czerwono dostępne w 48h							Wysokość 2000 mm	
Szerokość brodzika	Szerokość wejścia		Model	Strona montażu	Szerokość	Kolor profili	Warianty szkła	
	Drzwi	Wejście narożne	Kod	G=lewa D=prawa	Wymiar	06=Czarny mat	07=Szkoło przezroczyste	
700	595	598	AN1C	G	0700	06	07	1.500 PLN
			AN1C	D	0700	06	07	
750	645	648	AN1C	G	0750	06	07	1.525 PLN
			AN1C	D	0750	06	07	
800	695	698	AN1C	G	0800	06	07	1.550 PLN
			AN1C	D	0800	06	07	
900	795	798	AN1C	G	0900	06	07	1.600 PLN
			AN1C	D	0900	06	07	
1000	895	898	AN1C	G	1000	06	07	1.650 PLN
			AN1C	D	1000	06	07	

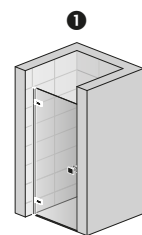

AN1CG+V.ANE.06

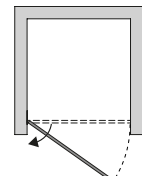

3

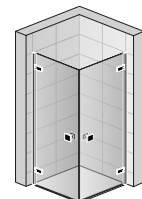

AN1CG+AN1CD

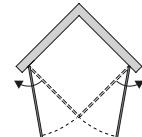

Wymiary standardowe przewidziane są do montażu na brodziku. Przy montażu na posadzce, należy uwzględnić informacje techniczne znajdujące się na końcu rozdziału.

WYMIARY SPECJALNE							
Szerokość	Wysokość		Model	Strona montażu	Szerokość	Kolor profili	Warianty szkła
700-1000	2000		AN1C	G	SM1	06	07
			AN1C	D	SM1	06	07
1.950 PLN							

Przy zamówieniu należy podać rodzaj montażu: na brodziku lub bezpośrednio na posadzce. Należy uwzględnić informacje techniczne znajdujące się na końcu rozdziału.

ZESTAW MONTAŻOWY = drzwi do wnęki			
Model	Wysokość	Kolor profili	
V.ANE.06	2000	06=Czarny mat	
		125 PLN	

Przy montażu drzwi we wnęce należy domówić "V.ANE.06".

ZESTAW - listwa progowa			
Model	Długość	Kolor profili	
S.ANE.06	1000	06=Czarny mat	
		125 PLN	

Celem zwiększenia szczelności zalecamy montaż z listwą progową. Do kabiny narożnej należy zamówić dwa zestawy.

ANT1 Ścianka boczna



Szkoło hartowane 6 mm z powłoką AQUAPERLE. Poprzeczka stabilizująca w komplecie.

WYMIARY STANDARDOWE - Produkty zaznaczone na czerwono dostępne w 48h						
Szerokość brodzika	Wysokość	Model	Szerokość	Kolor profili	Warianty szkła	
		Kod	Wymiar	06=Czarny mat	07=Szkoło przezroczyste	
700	2000	ANT1	0700	06	07	1.175 PLN
750	2000	ANT1	0750	06	07	1.200 PLN
800	2000	ANT1	0800	06	07	1.225 PLN
900	2000	ANT1	0900	06	07	1.250 PLN
1000	2000	ANT1	1000	06	07	1.300 PLN
1200	2000	ANT1	1200	06	07	1.375 PLN



AN1CG + ANT1

Wymiary standardowe przewidziane są do montażu na brodziku. Przy montażu na posadzce, należy uwzględnić informacje techniczne znajdujące się na końcu rozdziału.

WYMIARY SPECJALNE							
Szerokość	Wysokość		Model	Strona montażu	Szerokość	Kolor profili	Warianty szkła
300-1200	2000		ANT1	SM1	06	07	1.700 PLN

Przy zamówieniu należy podać rodzaj montażu: na brodziku lub bezpośrednio na posadzce. Należy uwzględnić informacje techniczne znajdujące się na końcu rozdziału.

Zakres regulacji	rodzaj kabiny (piktogram)	drzwi do wnęki 1	drzwi ze ścianką boczną 90° 2		drzwi ze ścianką boczną 90° 2	
	sposób montażu	bez znaczenia	na brodziku		na posadzce	
	uwagi do pomiaru	szerokość wnęki po położeniu płytek	wymiar od wypytowanej ściany do zewnętrznej krawędzi brodzika	wymiar od wypytowanej ściany do osi szyby (najczęściej jest to początek spadku posadzki)		
	regulacja dotyczy	drzwi	drzwi	ścianki bocznej 90°	drzwi	ścianki bocznej 90°
	szerokość \ zakres regulacji	-15 mm; 0 mm	-15 mm; 0 mm	-20 mm; 0 mm	-15 mm; 0 mm	-10 mm; +10 mm
WYMIARY STANDARDOWE	700	685-700	685-700	680-700	678	667
	750	735-750	735-750	730-750	728	717
	800	785-800	785-800	780-800	778	767
	900	885-900	885-900	880-900	878	867
	1000	985-1000	985-1000	980-1000	978	967
	1200	-	-	1180-1200	-	1167
	szerokość \ zakres regulacji	-5 mm; +10 mm	-5 mm; +10 mm	-10 mm; +10 mm	-5 mm; +10 mm	-10 mm; +10 mm
WYMIARY SPECJALNE	np.: 865	860-875	860-875	855-875	865	865

Informacje techniczne znajdują się na końcu rozdziału.

Ceny netto. Należy doliczyć podatek VAT. Wymiary w mm. Zastrzegamy sobie prawo do zmian technicznych. Przy wymiarach specjalnych nie uwzględniamy zwrotów przy reklamacjach niewynikających z naszej winy.



ANNEA

DRZWI JEDNOCZĘŚCIOWE ZE ŚCIANKĄ STAŁĄ W LINII



DRZWI JEDNOCZĘŚCIOWE ZE ŚCIANKĄ STAŁĄ W LINII + ŚCIANKA BOCZNA AN13G + ANT1



DRZWI JEDNOCZĘŚCIOWE ZE ŚCIANKĄ STAŁĄ W LINII AN13G



WEJŚCIE NAROŻNE AN13G + AN13D

AN13 G/D Drzwi jednoczęściowe ze ścianką stałą w linii / AN13 G+D Wejście narożne



Szkoło hartowane 6 mm z powłoką AQUAPERLE. Zawiasy z funkcją unoszenia. Otwierane tylko na zewnątrz. Uszczelka magnetyczna. Wsporniki narożne w komplecie. **Kompletne wejście narożne składa się z lewej i prawej strony.**

WYMIARY STANDARDOWE - Produkty zaznaczone na czerwono dostępne w 48h					Wysokość 2000 mm					
Szerokość brodzika	Szerokość drzwi	Szerokość części stałej	Szerokość wejścia		Model	Strona montażu	Szerokość	Kolor profili	Warianty szkła	
			Drzwi do wnęki	Wejście narożne					Kod	G=lewa D=prawa
750	503	247	460	670	AN13	G	0750	06	07	1.550 PLN
					AN13	D	0750	06	07	
800	553	247	510	740	AN13	G	0800	06	07	1.575 PLN
					AN13	D	0800	06	07	
900	603	297	560	810	AN13	G	0900	06	07	1.600 PLN
					AN13	D	0900	06	07	
1000	703	297	660	950	AN13	G	1000	06	07	1.650 PLN
					AN13	D	1000	06	07	
1100	753	347	710	1020	AN13	G	1100	06	07	1.700 PLN
					AN13	D	1100	06	07	
1200	803	397	760	1090	AN13	G	1200	06	07	1.725 PLN
					AN13	D	1200	06	07	

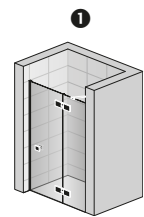

AN13D+V.ANE.06

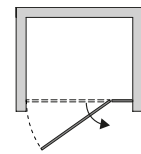

3



AN13G+AN13D

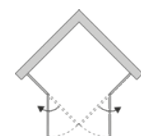

Wymiary standardowe przewidziane są do montażu na brodziku. Przy montażu na posadzce, należy uwzględnić informacje techniczne znajdujące się na końcu rozdziału.

WYMIARY SPECJALNE		Wysokość		Model		Kolor profili		Warianty szkła	
Szerokość		Wysokość		Model		Kolor profili		Warianty szkła	
750-1200		2000		AN13	G	SM1	06	07	2.350 PLN
				AN13	D	SM1	06	07	

Przy zamówieniu należy podać rodzaj montażu: na brodziku lub bezpośrednio na posadzce. Należy uwzględnić informacje techniczne znajdujące się na końcu rozdziału.

ZESTAW MONTAŻOWY = drzwi do wnęki			
Model	Wysokość	Kolor profili	
		V.ANE.06	2000
		125 PLN	

Przy montażu drzwi we wnęcie należy domówić "V.ANE.06".

ZESTAW - listwa progowa			
Model	Długość	Kolor profili	
		S.ANE.06	1000
		125 PLN	

Celem zwiększenia szczelności zalecamy montaż z listwą progową. Do kabiny narożnej należy zamówić dwa zestawy.

ANT1 Ścianka boczna



Szkoło hartowane 6 mm z powłoką AQUAPERLE. Poprzeczka stabilizująca w komplecie.

WYMIARY STANDARDOWE - Produkty zaznaczone na czerwono dostępne w 48h		Model		Szerokość		Kolor profili		Warianty szkła	
Szerokość brodzika	Wysokość	Model		Szerokość		Kolor profili		Warianty szkła	
		Kod	Wymiar	Wymiar		Kolor profili		Warianty szkła	
700	2000	ANT1	0700	0700		06	07	1.175 PLN	
750	2000	ANT1	0750	0750		06	07	1.200 PLN	
800	2000	ANT1	0800	0800		06	07	1.225 PLN	
900	2000	ANT1	0900	0900		06	07	1.250 PLN	
1000	2000	ANT1	1000	1000		06	07	1.300 PLN	
1200	2000	ANT1	1200	1200		06	07	1.375 PLN	

Wymiary standardowe przewidziane są do montażu na brodziku. Przy montażu na posadzce, należy uwzględnić informacje techniczne znajdujące się na końcu rozdziału.

WYMIARY SPECJALNE		Wysokość		Model		Kolor profili		Warianty szkła	
Szerokość		Wysokość		Model		Kolor profili		Warianty szkła	
300-1200		2000		ANT1	SM1	06	07	1.700 PLN	

Przy zamówieniu należy podać rodzaj montażu: na brodziku lub bezpośrednio na posadzce. Należy uwzględnić informacje techniczne znajdujące się na końcu rozdziału.

OPCJE:	Poprzeczki stabilizacyjne	
SMMA.06.1500	Poprzeczka stabilizacyjna ściana-ściana+ łącznik T, 1500 mm	
	250 PLN	



AN13G + ANT1



AN13G + SMMA.06.1500

Zakres regulacji	rodzaj kabiny (piktogram)	drzwi do wnęki ①	drzwi ze ścianką boczną 90° ②		drzwi ze ścianką boczną 90° ②	
	sposób montażu	bez znaczenia	na brodziku		na posadzce	
Wymiary regulacji	uwagi do pomiaru	szerokość wnęki po położeniu płytek	wymiar od wyplytkowanej ściany do zewnętrznej krawędzi brodzika		wymiar od wyplytkowanej ściany do osi szyby (najczęściej jest to początek spadku posadzki)	
	regulacja dotyczy	drzwi	drzwi	ścianki bocznej 90°	drzwi	ścianki bocznej 90°
WYMIARY STANDARDOWE	szerokość \ zakres regulacji	-20 mm; 0 mm	-20 mm; 0 mm	-20 mm; 0 mm	-10 mm; +10 mm	-10 mm; +10 mm
	700	-	-	680-700	-	667
	750	730-750	730-750	730-750	717	717
	800	780-800	780-800	780-800	767	767
	900	880-900	880-900	880-900	867	867
	1000	980-1000	980-1000	980-1000	967	967
	1100	1080-1100	1080-1100	-	1067	-
1200	1180-1200	1180-1200	1180-1200	1167	1167	
WYMIARY SPECJALNE	szerokość \ zakres regulacji	-10 mm; +10 mm	-10 mm; +10 mm	-10 mm; +10 mm	-10 mm; +10 mm	-10 mm; +10 mm
	np.: 865	855-875	855-875	855-875	865	865

Informacje techniczne znajdują się na końcu rozdziału.

Ceny netto. Należy doliczyć podatek VAT. Wymiary w mm. Zastrzegamy sobie prawo do zmian technicznych. Przy wymiarach specjalnych nie uwzględniamy zwrotów przy reklamacjach niewynikających z naszej winy.

ANNEA

KABINA PÓŁOKRĄGŁA DWUCZEŚCIOWA



KABINA PÓŁOKRĄGŁA DWUCZEŚCIOWA ANR

ANR Kabina półokrągła dwuczęściowa



Szkle hartowane 6 mm z powłoką AQUAPERLE. Zawiasy z funkcją unoszenia. Drzwi otwierane tylko na zewnątrz. Uszczelka magnetyczna. Wsporniki narożne w komplecie.

WYMIARY STANDARDOWE			Wysokość 2000 mm					
Szerokość brodzika	Szerokość drzwi	Szerokość części stałej	Model	Promień	Szerokość	Kolor profili	Warianty szkła	
			Kod	50=500 mm 55=550 mm	Wymiar	06=Czarny mat	07=Szkle przezroczyste	
800	810	197	ANR	50	0800	06	07	2.950 PLN
			ANR	55	0800	06	07	2.950 PLN
900	810	297	ANR	50	0900	06	07	3.000 PLN
			ANR	55	0900	06	07	3.000 PLN
1000	810	397	ANR	50	1000	06	07	3.050 PLN
			ANR	55	1000	06	07	3.050 PLN

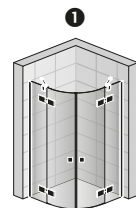

ANR55



Wymiary standardowe przewidziane są do montażu na brodziku. Przy montażu na posadzce, należy uwzględnić informacje techniczne znajdujące się na końcu rozdziału.

WYMIARY SPECJALNE							
Szerokość	Wysokość						
800-1000	2000	ANR	55	SM1	06	07	3.550 PLN

Przy zamówieniu należy podać rodzaj montażu: na brodziku lub bezpośrednio na posadzce. Należy uwzględnić informacje techniczne znajdujące się na końcu rozdziału.

ZESTAW - listwa progowa

	Kod	Promień	Kolor profili
	S.ANR50.06	500	200 PLN
	S.ANR55.06	550	200 PLN

Celem zwiększenia szczelności zalecamy montaż z listwą progową.

Zakres regulacji	rodzaj kabiny (piktogram)	Kabina półokrągła ①	Kabina półokrągła
	sposób montażu	na brodziku	na posadzce
	uwagi do pomiaru	wymiar od wypłytowanej ściany do zewnętrznej krawędzi brodzika	wymiar od wypłytowanej ściany do osi szyby (najczęściej jest to początek spadku posadzki)
	regulacja dotyczy	Kabina półokrągła	Kabina półokrągła
szereokość \ zakres regulacji	-20 mm; 0 mm	-10 mm; +10 mm	
WYMIARY STANDARDOWE	800	780-800	767
	900	880-900	867
	1000	980-1000	967
	szereokość \ zakres regulacji	-10 mm; +10 mm	-10 mm; +10 mm
WYMIARY SPECJALNE	np.: 865	855-875	865

Informacje techniczne znajdują się na końcu rozdziału.

Ceny netto. Należy doliczyć podatek VAT. Wymiary w mm. Zastrzegamy sobie prawo do zmian technicznych. Przy wymiarach specjalnych nie uwzględniamy zwrotów przy reklamacjach niewynikających z naszej winy.

INFORMACJE TECHNICZNE

INFORMACJE PRZY MONTAŻU:

Drzwi + ścianka boczna montowana na brodziku:

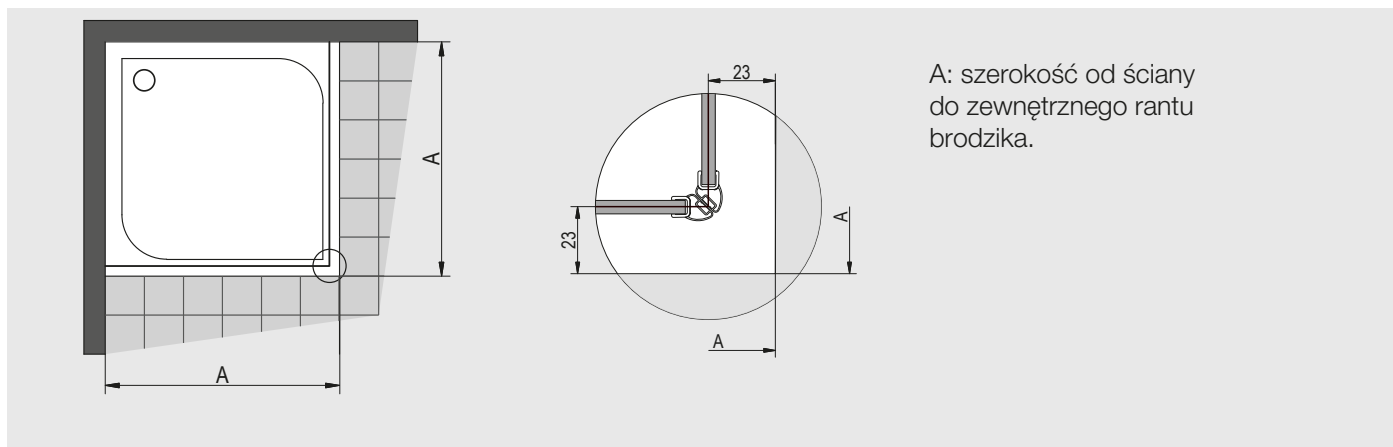

Widok 1: Przesunięcie szyb do wewnątrz od zewnętrznego rantu brodzika o 23 mm (AN13, ANT1, ANR), o 25 mm (AN1C).

Drzwi + ścianka boczna montowana bezpośrednio na posadzce:

A: szerokość od ściany do osi szyby – widok 2.

Wymiary części kąpielowej przy montażu elementów o wymiarach standardowych na posadzce.

Wymiary standardowe	Szerokość A = oś szyby	
	AN1C	AN13
700	678	667
750	728	717
800	778	767
900	878	867
1000	978	967
1100	-	1067
1200	-	1167

Wszystkie elementy standardowe wyposażone są w profil przyścienny z regulacją szerokości:
 AN1C: -15 mm do 0 mm,
 AN13, ANT1: -10 mm do +10 mm.

Widok 2: W tym przypadku nie występuje przesunięcie szyb do wewnątrz.

Profil przyścienny 50012 (ANT1, AN13, ANR)

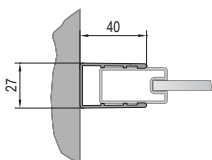

Profil przyścienny domykowy 50418

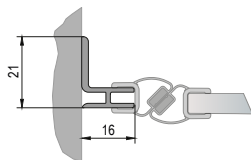

Profil przyścienny 50445 (AN1C)

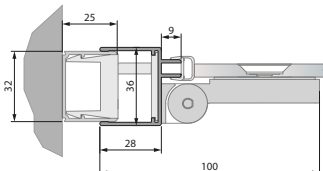

Profil EPB (AN13-ANT1)

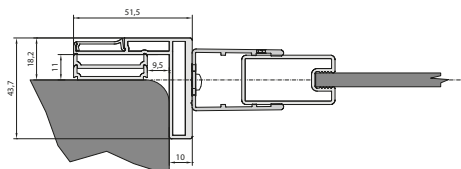

Kabina półokrągła montowana bezpośrednio na posadzce:

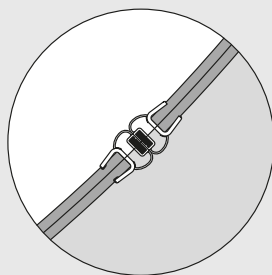
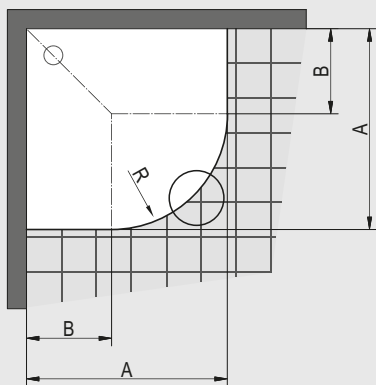

A : szerokość od ściany do osi szyby.

Wymiary części kąpielowej przy montażu elementów o wymiarach standardowych na posadzce.

Wymiary standardowe	Szerokość A = oś szyby	Szerokość B przy promieniu R500
800	767	290
900	867	390
1000	967	490

R478: Promień do osi szyby giętej przy r: 500.

Wymiary standardowe	Szerokość A = oś szyby	Szerokość B przy promieniu R550
800	767	240
900	867	340
1000	967	440

R528: Promień do osi szyby giętej przy r: 550.

Wszystkie elementy standardowe wyposażone są w profil przyścienny z regulacją (od -10 mm do +10 mm).

Widok 3: W tym przypadku nie występuje przesunięcie szyb do wewnątrz.

Konieczne należy zwrócić uwagę przy wykonywaniu posadzki na promienie R478 i R528.

DODATKI

Uszczelki

Przy zamawianiu uszczelki należy podać model kabiny.

42352.KD.2000 - Uszczelka magnetyczna 90° dla szkła 6 mm

	Długość	Kod	Cena za parę
	2000 mm	42352.KD.2000	250 PLN

51406.KD.2000 - Uszczelka pionowa dla szkła 6 mm

	Długość	Kod	Cena za sztukę
	2000 mm	51406.KD.2000	125 PLN

42356.KD.2000 - Uszczelka magnetyczna dla szkła 6 mm

	Długość	Kod	Cena za parę
	2000 mm	42356.KD.2000	250 PLN

52203.KD.1000 - Uszczelka pozioma dla szkła 6 mm

	Długość	Kod	Cena za sztukę
	1000 mm	52203.KD.1000	75 PLN

Profile dodatkowe (tylko dla modeli AN13, ANT, ANR)

ACA1 - Profil poszerzający ściankę boczną lub drzwi o 25 mm

	Kod	Kolor 06=Czarny mat	Wysokość	Cena
	ACA1.	06	1984	150 PLN
			2000	

WTS1 - Profil do mocowania drzwi lub ścianki pod kątem (montaż na posadzce)

	Kod	Kolor 06=Czarny mat	Wysokość	Cena
	WTS1.	06	2000	225 PLN
			SM1	250 PLN

WTS1 - Profil do mocowania drzwi lub ścianki pod kątem (montaż na brodziku)

	Kod	Kolor 06=Czarny mat	Wysokość	Cena
	WTS1.	06	2000	225 PLN
			SM1	250 PLN

VSP - Profil dystansowy do profilu WTS1 (montaż na brodziku)

	Kod	Kolor 06=Czarny mat	Wysokość	Cena
	VSP	06	2000	75 PLN
			SM1	75 PLN

Poprzeczka stabilizująca - dla drzwi AN13 przy montażu we wnęce

Kod	Montaż	Długość	Cena
SMMA.06.1500	ściana-ściana+łącznik T	1500 mm	250 PLN



SOLINO

SOLINO BLACK to idealna kompozycja spójnych detali, harmonijnych form i mocnych akcentów czerni.

Praktyczna, wyróżniająca mnogością rozwiązań i prostotą formy. Gładkie satynowe wykończenie oraz kontrasty faktur tworzą niepowtarzalny styl, idealnie oddający modernistyczny klimat łazienki.



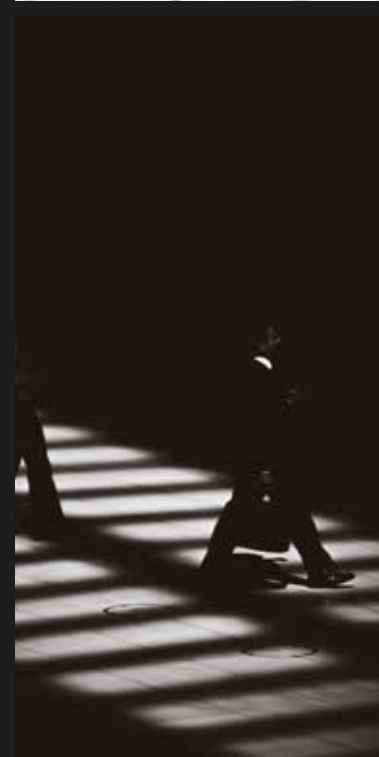
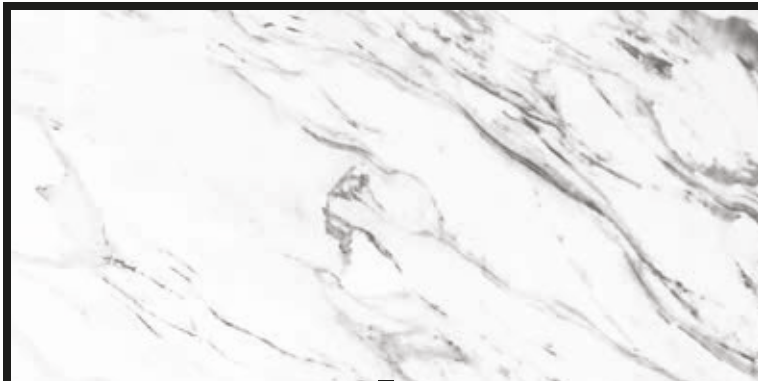

HARMONIA & FUNKCJONALNOŚĆ

SOLINO

Cechy serii:

| Drzwi otwierane na zewnątrz oraz drzwi wahadłowe | Funkcjonalne drzwi składane dla modeli z serii SOLINO F | Zawiasy z funkcją unoszenia | Dwie różne opcje stabilizacji: wspornik narożny lub poprzeczka stabilizująca | Polimerowa powłoka AQUAPERLE w standardzie | Bezpieczne szkło hartowane | Dostępna w wymiarach standardowych i specjalnych | Profil przyścienny z zakresem regulacji | Łatwy montaż |





SOLINO

DRZWI JEDNOCZĘŚCIOWE



DRZWI JEDNOCZĘŚCIOWE + ŚCIANKA BOCZNA SOL1 + SOLT1



DRZWI JEDNOCZĘŚCIOWE SOL1



WEJŚCIE NAROŻNE SOL1 + SOL1

SOL1 Drzwi jednoczęściowe / SOL1+SOL1 Wejście narożne



Szkle hartowane 6 mm z powłoką AQUAPERLE. Uszczelka magnetyczna. Otwierane tylko na zewnątrz.
Kompletne wejście narożne składa się z lewej i prawej strony.

WYMIARY STANDARDOWE - Produkty zaznaczone na czerwono dostępne w 48h					Wysokość 2000 mm		
Szerokość brodzika	Szerokość wejścia		Model	Szerokość	Kolor profili	Warianty szkła	
	Drzwi	Wejście narożne	Kod	Wymiar	06=Czarny mat	07=Szkle przezroczyste	
700	598	845	SOL1	0700	06	07	1.175 PLN
750	648	916	SOL1	0750	06	07	1.200 PLN
800	698	985	SOL1	0800	06	07	1.225 PLN
900	798	1125	SOL1	0900	06	07	1.275 PLN
1000	898	1270	SOL1	1000	06	07	1.300 PLN

Wymiary standardowe przewidziane są do montażu na brodziku. Przy montażu na posadzce, należy uwzględnić informacje techniczne znajdujące się na końcu rozdziału.

WYMIARY SPECJALNE						
Szerokość	Wysokość		Model	Model	Kolor profili	Warianty szkła
700-1000	do 2000		SOL1	SM1	06	07 1.750 PLN

Przy zamówieniu należy podać rodzaj montażu: na brodziku lub bezpośrednio na posadzce. Należy uwzględnić informacje techniczne znajdujące się na końcu rozdziału.

ZESTAW MONTAŻOWY = drzwi do wnęki			
Model	Wysokość	Kolor profili	
V.SOL.06	1984	06=Czarny mat	
125 PLN			

Przy montażu drzwi we wnące należy domówić "V.SOL.06".

ZESTAW - listwa progowa			
Model	Długość	Kolor profili	
S.SOL.06	1000	06=Czarny mat	
125 PLN			

Celem zwiększenia szczelności zalecamy montaż z listwą progową. Do kabiny narożnej należy zamówić dwa zestawy.

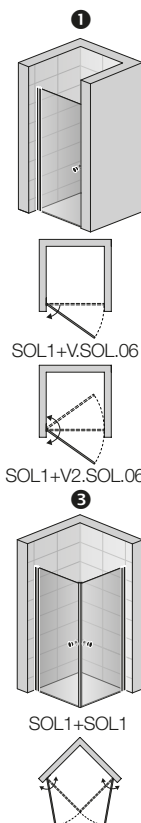

SOLT1 Ścianka boczna



Szkle hartowane 6 mm z powłoką AQUAPERLE. Wspornik narożny w komplecie.

WYMIARY STANDARDOWE - Produkty zaznaczone na czerwono dostępne w 48h					
Szerokość brodzika	Wysokość	Model	Szerokość	Kolor profili	Warianty szkła
		Kod	Wymiar	06=Czarny mat	07=Szkle przezroczyste
700	1984	SOLT1	0700	06	07 1.075 PLN
750	1984	SOLT1	0750	06	07 1.100 PLN
800	1984	SOLT1	0800	06	07 1.125 PLN
900	1984	SOLT1	0900	06	07 1.150 PLN
1000	1984	SOLT1	1000	06	07 1.225 PLN
1200	1984	SOLT1	1200	06	07 1.275 PLN

Wymiary standardowe przewidziane są do montażu na brodziku. Przy montażu na posadzce, należy uwzględnić informacje techniczne znajdujące się na końcu rozdziału.

WYMIARY SPECJALNE					
Szerokość	Wysokość		Model	Model	Kolor profili
300-1200	do 1984		SOLT1	SM1	06 07 1.675 PLN

Przy zamówieniu należy podać rodzaj montażu: na brodziku lub bezpośrednio na posadzce. Należy uwzględnić informacje techniczne znajdujące się na końcu rozdziału.

OPCJE:	Poprzeczka stabilizacyjna, zestawy montażowe	
SMGS.06.1500	Poprzeczka stabilizacyjna, ściana-szkle, 1500 mm	200 PLN
V2.SOL.06	Zestaw montażowy - drzwi do wnęki, otwieranie do środka i na zewnątrz	250 PLN
V3.SOL	Zestaw montażowy - drzwi+ścianka boczna, otwieranie do środka i na zewnątrz	125 PLN

Zakres regulacji	rodzaj kabiny (piktogram)	drzwi do wneki 1 wejście narożne 3	drzwi ze ścianką boczną 90° 2		drzwi ze ścianką boczną 90° 2	
	sposób montażu	bez znaczenia	na brodziku		na posadzce	
uwagi do pomiaru	regulacja dotyczy szerokości \ zakres regulacji	szerokość wneki po położeniu płytek drzwi / wejście narożne	wymiar od wypytkowanej ściany do zewnętrznej krawędzi brodzika		wymiar od wypytkowanej ściany do osi szyby (najczęściej jest to początek spadku posadzki)	
			drzwi	ścianki bocznej 90°	drzwi	ścianki bocznej 90°
		-20 mm; 0 mm	-20 mm; 0 mm	-20 mm; 0 mm	-10 mm; +10 mm	-10 mm; +10 mm
WYMIARY STANDARDOWE		700	680-700	680-700	668	668
		750	730-750	730-750	718	718
		800	780-800	780-800	768	768
		900	880-900	880-900	868	868
		1000	980-1000	980-1000	968	968
		1200	-	1180-1200	-	1168
	szerokość \ zakres regulacji	-10 mm; +10 mm	-10 mm; +10 mm	-10 mm; +10 mm	-10 mm; +10 mm	-10 mm; +10 mm
WYMIARY SPECJALNE	np.: 865	855-875	855-875	855-875	865	865

Informacje techniczne znajdują się na końcu rozdziału.

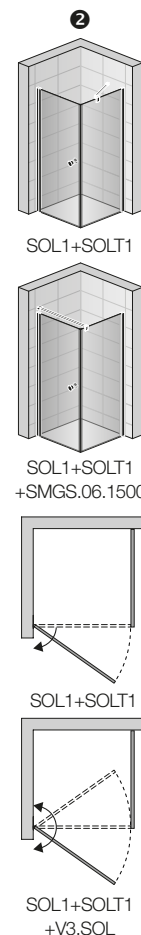

Ceny netto. Należy doliczyć podatek VAT. Wymiary w mm. Zastrzegamy sobie prawo do zmian technicznych. Przy wymiarach specjalnych nie uwzględniamy zwrotów przy reklamacjach niewynikających z naszej winy.

SOLINO

DRZWI JEDNOCZĘŚCIOWE ZE ŚCIANKĄ STAŁĄ W LINII



DRZWI JEDNOCZĘŚCIOWE ZE ŚCIANKĄ STAŁĄ W LINII + ŚCIANKA BOCZNA SOL13 + SOLT1



DRZWI JEDNOCZĘŚCIOWE ZE ŚCIANKĄ STAŁĄ W LINII SOL13



WEJŚCIE NAROŻNE SOL13 + SOL13

SOL13 Drzwi jednoczęściowe ze ścianką stałą w linii / SOL13+SOL13 Wejście narożne



Szkló hartowane 6 mm z powłoką AQUAPERLE. Uszczelka magnetyczna. Wspornik narożny w komplecie. Drzwi otwierają się standardowo na zewnątrz / na zewnątrz i do wewnątrz z opcjonalnym zestawem montażowym i w wejściu narożnym. **Kompletne wejście narożne składa się z lewej i prawej strony.**

WYMIARY STANDARDOWE - Produkty zaznaczone na czerwono dostępne w 48h					Wysokość 2000 mm			
Szerokość brodzika	Szerokość drzwi	Szerokość części stałej	Szerokość wejścia		Model	Szerokość	Kolor profili	Warianty szkła
			Drzwi	Wejście narożne				
750	550	200	510	720	SOL13	0750	06	07 1.550 PLN
800	550	250	510	720	SOL13	0800	06	07 1.600 PLN
900	550	350	510	720	SOL13	0900	06	07 1.625 PLN
1000	650	350	610	865	SOL13	1000	06	07 1.675 PLN
1100	700	400	660	935	SOL13	1100	06	07 1.725 PLN
1200	800	400	760	1075	SOL13	1200	06	07 1.750 PLN
1400	800	600	760	1075	SOL13	1400	06	07 1.850 PLN

Wymiary standardowe przewidziane są do montażu na brodziku. Przy montażu na posadzce, należy uwzględnić informacje techniczne znajdujące się na końcu rozdziału.

WYMIARY SPECJALNE									
Szerokość	Wysokość								
750-1400	do 2000	SOL13	SM1	06	07	2.250 PLN			

Przy zamówieniu należy podać rodzaj montażu: na brodziku lub bezpośrednio na posadzce. Należy uwzględnić informacje techniczne znajdujące się na końcu rozdziału.

ZESTAW MONTAŻOWY = drzwi do wnęki			
	Model	Wysokość	Kolor profili
	V.SOL.06	1984	06=Czarny mat

Przy montażu drzwi we wnęce należy domówić "V.SOL.06".

ZESTAW - listwa progowa			
	Model	Długość	Kolor profili
	S.SOL.06	1000	06=Czarny mat

Celem zwiększenia szczelności zalecamy montaż z listwą progową. Do kabiny narożnej należy zamówić dwa zestawy.

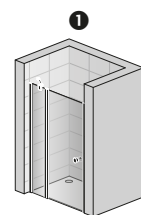

SOL13+SOL13



SOL13+SOL13 + SMMS.06.1500

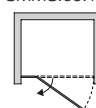

SOL13 +V.SOL.06



SOL13 +V2.SOL.06

SOLT1 Ścianka boczna



Szkló hartowane 6 mm z powłoką AQUAPERLE. Wspornik narożny w komplecie.

WYMIARY STANDARDOWE - Produkty zaznaczone na czerwono dostępne w 48h									
Szerokość brodzika	Wysokość	Model	Szerokość	Kolor profili	Warianty szkła				
		Kod	Wymiar	06=Czarny mat	07=Szkló przezroczyste				
700	1984	SOLT1	0700	06	07	1.075 PLN			
750	1984	SOLT1	0750	06	07	1.100 PLN			
800	1984	SOLT1	0800	06	07	1.125 PLN			
900	1984	SOLT1	0900	06	07	1.150 PLN			
1000	1984	SOLT1	1000	06	07	1.225 PLN			
1200	1984	SOLT1	1200	06	07	1.275 PLN			

Wymiary standardowe przewidziane są do montażu na brodziku. Przy montażu na posadzce, należy uwzględnić informacje techniczne znajdujące się na końcu rozdziału.

WYMIARY SPECJALNE									
Szerokość	Wysokość								
300-1200	do 1984	SOLT1	SM1	06	07	1.675 PLN			

Przy zamówieniu należy podać rodzaj montażu: na brodziku lub bezpośrednio na posadzce. Należy uwzględnić informacje techniczne znajdujące się na końcu rozdziału.

OPCJE:	Poprzeczki stabilizacyjne, zestawy montażowe	
SMGTS.06.1500	Poprzeczka stabilizacyjna ściana-szkló+ łącznik T, 1500 mm	
SMMS.06.1500	Poprzeczka stabilizacyjna ściana-ściana+ łącznik T, 1500 mm	
V2.SOL.06	Zestaw montażowy - drzwi do wneki, otwieranie do środka i na zewnątrz	
V3.SOL	Zestaw montażowy - drzwi+ścianka boczna, otwieranie do środka i na zewnątrz	

Zakres regulacji	rodzaj kabiny (piktogram)	drzwi do wneki wejście narożne ① ③	drzwi ze ścianką boczną 90° ②		drzwi ze ścianką boczną 90° ②	
	sposób montażu	bez znaczenia	na brodziku		na posadzce	
	uwagi do pomiaru	szerokość wneki po położeniu płytek	wymiar od wypłytkowanej ściany do zewnętrznej krawędzi brodzika		wymiar od wypłytkowanej ściany do osi szyby (najczęściej jest to początek spadku posadzki)	
	regulacja dotyczy szerokość \ zakres regulacji	drzwi / wejście narożne	drzwi	ścianki bocznej 90°	drzwi	ścianki bocznej 90°
		-20 mm; 0 mm	-20 mm; 0 mm	-20 mm; 0 mm	-10 mm; +10 mm	-10 mm; +10 mm
WYMIARY STANDARDOWE	700	-	-	680-700	-	668
	750	730-750	730-750	730-750	718	718
	800	780-800	780-800	780-800	768	768
	900	880-900	880-900	880-900	868	868
	1000	980-1000	980-1000	980-1000	968	968
	1100	1080-1100	1080-1100	-	1068	-
	1200	1180-1200	1180-1200	1180-1200	1168	1168
	1400	1380-1400	1380-1400	-	1368	-
WYMIARY SPECJALNE	szerokość \ zakres regulacji	-10 mm; +10 mm	-10 mm; +10 mm	-10 mm; +10 mm	-10 mm; +10 mm	-10 mm; +10 mm
	np.: 865	855-875	855-875	855-875	865	865

Informacje techniczne znajdują się na końcu rozdziału.

Ceny netto. Należy doliczyć podatek VAT. Wymiary w mm. Zastrzegamy sobie prawo do zmian technicznych. Przy wymiarach specjalnych nie uwzględniamy zwrotów przy reklamacjach niewynikających z naszej winy.

SOLINO

DRZWI JEDNOCZĘŚCIOWE ZE ŚCIANKĄ STAŁĄ W LINII



DRZWI JEDNOCZĘŚCIOWE ZE ŚCIANKĄ STAŁĄ W LINII + ŚCIANKA BOCZNA SOL31 + SOLT3



DRZWI JEDNOCZĘŚCIOWE ZE ŚCIANKĄ STAŁĄ W LINII SOL31

SOL31 Drzwi jednoczęściowe ze ścianką stałą w linii



Szkle hartowane 6 mm z powłoką AQUAPERLE. Wspornik narożny w komplecie. Drzwi obrotowe otwierane na zewnątrz i do wewnątrz. Zamknięcie magnetyczne.

WYMIARY STANDARDOWE

Szerokość brodzika	Szerokość drzwi	Szerokość wejścia	Szerokość części stałej	Wysokość 2000 mm			
				Model	Szerokość	Kolor profili	Warianty szkła
				Kod	Wymiar	06=Czarny mat	07=Szkle przezroczyste
900	700	600	200	SOL31	0900	06	07 1.625 PLN
1000	700	600	300	SOL31	1000	06	07 1.675 PLN
1100	700	600	400	SOL31	1100	06	07 1.725 PLN
1200	800	700	400	SOL31	1200	06	07 1.775 PLN
1400	900	800	500	SOL31	1400	06	07 1.875 PLN

Wymiary standardowe przewidziane są do montażu na brodziku. Przy montażu na posadzce, należy uwzględnić informacje techniczne znajdujące się na końcu rozdziału.

WYMIARY SPECJALNE

Szerokość	Wysokość	Model	Szerokość	Kolor profili	Warianty szkła	
1000-1400	do 2000	SOL31	SM1	06	07	2.250 PLN

Przy zamówieniu należy podać rodzaj montażu: na brodziku lub bezpośrednio na posadzce. Należy uwzględnić informacje techniczne znajdujące się na końcu rozdziału.

ZESTAW - listwa progowa

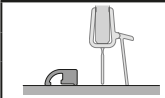
	Model	Długość	Kolor profili
	S.SOL.06	1000	06=Czarny mat

Celem zwiększenia szczelności zalecamy montaż z listwą progową.

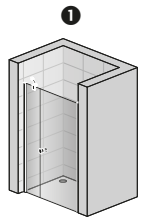

SOL31



SOL31 +SMMS2.06.1500

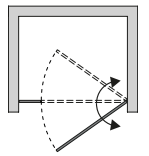

SOLT3 Ścianka boczna



Szkle hartowane 6 mm z powłoką AQUAPERLE. Wspornik narożny w komplecie.

WYMIARY STANDARDOWE

Szerokość brodzika	Wysokość	Model	Szerokość	Kolor profili	Warianty szkła	
		Kod	Wymiar	06=Czarny mat	07=Szkle przezroczyste	
700	1984	SOLT3	0700	06	07	1.075 PLN
750	1984	SOLT3	0750	06	07	1.100 PLN
800	1984	SOLT3	0800	06	07	1.125 PLN
900	1984	SOLT3	0900	06	07	1.150 PLN
1000	1984	SOLT3	1000	06	07	1.225 PLN
1200	1984	SOLT3	1200	06	07	1.275 PLN

Wymiary standardowe przewidziane są do montażu na brodziku. Przy montażu na posadzce, należy uwzględnić informacje techniczne znajdujące się na końcu rozdziału.

WYMIARY SPECJALNE

Szerokość	Wysokość	Model	Szerokość	Kolor profili	Warianty szkła	
300-1200	do 1984	SOLT3	SM1	06	07	1.675 PLN

Przy zamówieniu należy podać rodzaj montażu: na brodziku lub bezpośrednio na posadzce. Należy uwzględnić informacje techniczne znajdujące się na końcu rozdziału.

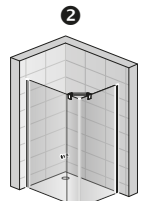

SOL31+SOLT3



SOL31+SOLT3 +SMGTS2.06.1500

OPCJE:

Poprzeczki stabilizacyjne

SMGTS2.06.1500	Poprzeczka stabilizacyjna ściana-szkle+ łącznik T, 1500 mm	300 PLN
SMMS2.06.1500	Poprzeczka stabilizacyjna ściana-ściana+ łącznik T, 1500 mm	250 PLN

Zakres regulacji	rodzaj kabiny (piktogram)	drzwi do wnęki ①	drzwi ze ścianką boczną 90° ②		drzwi ze ścianką boczną 90° ②	
	sposób montażu	bez znaczenia	na brodziku		na posadzce	
	uwagi do pomiaru	szerokość wnęki po położeniu płytek	wymiar od wypłytowanej ściany do zewnętrznej krawędzi brodzika		wymiar od wypłytowanej ściany do osi szyby (najczęściej jest to początek spadku posadzki)	
	regulacja dotyczy	drzwi	drzwi	ścianki bocznej 90°	drzwi	ścianki bocznej 90°
	szerokość \ zakres regulacji	-25 mm; +10 mm	-20 mm; +15 mm	-20 mm; 0 mm	-10 mm; +25 mm	-10 mm; +10 mm
WYMIARY STANDARDOWE	700	-	-	680-700	-	668
	750	-	-	730-750	-	718
	800	-	-	780-800	-	768
	900	875-910	880-915	880-900	874	868
	1000	975-1010	980-1015	980-1000	974	968
	1100	1075-1110	1080-1115	-	1074	-
	1200	1175-1210	1180-1215	1180-1200	1174	1168
	1400	1375-1410	1380-1415	-	1374	-
	szerokość \ zakres regulacji	-15 mm; +20 mm	-10 mm; +25 mm	-10 mm; +10 mm	-10 mm; +25 mm	-10 mm; +10 mm
WYMIARY SPECJALNE	np.: 1065	1050-1085	1055-1090	1055-1075	1065	1065

Informacje techniczne znajdują się na końcu rozdziału.

Ceny netto. Należy doliczyć podatek VAT. Wymiary w mm. Zastrzegamy sobie prawo do zmian technicznych. Przy wymiarach specjalnych nie uwzględniamy zwrotów przy reklamacjach niewynikających z naszej winy.

SOLINO

DRZWI DWUCZĘŚCIOWE



DRZWI DWUCZĘŚCIOWE + ŚCIANKA BOCZNA SOL2 + SOLT2



DRZWI DWUCZĘŚCIOWE SOL2

SOL2 Drzwi dwuczęściowe



Szkló hartowane 6 mm z powłoką AQUAPERLE. Uszczelka magnetyczna. Otwierane na zewnątrz i do środka.

WYMIARY STANDARDOWE			Wysokość 2000 mm			
Szerokość brodzika	Szerokość wejścia	Model	Szerokość	Kolor profili	Warianty szkła	
		Kod	Wymiar	06=Czarny mat	07=Szkló przezroczyste	
700	565	SOL2	0700	06	07	1.550 PLN
750	613	SOL2	0750	06	07	1.575 PLN
800	665	SOL2	0800	06	07	1.600 PLN
900	765	SOL2	0900	06	07	1.625 PLN
1000	865	SOL2	1000	06	07	1.650 PLN

Wymiary standardowe przewidziane s do montażu na brodziku. Przy montażu na posadzce, należy uwzględnic informacje techniczne znajdujące się na końcu rozdziału.

WYMIARY SPECJALNE						
Szerokość	Wysokość	Model	Szerokość	Kolor profili	Warianty szkła	
700-1000	do 2000	SOL2	SM1	06	07	2.250 PLN

Przy zamówieniu należy podac rodzaj montażu: na brodziku lub bezpośrednio na posadzce. Należy uwzględnic informacje techniczne znajdujące się na końcu rozdziału.



SOL2

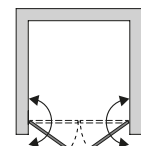

ZESTAW - listwa progowa

Model	Długość	Kolor profili
S.SOL.06	1000	06=Czarny mat
		125 PLN

Celem zwiększenia szczelności zalecamy montaż z listwą progową.

SOLT2 Ścianka boczna



Szkló hartowane 6 mm z powłoką AQUAPERLE. Wspornik narożny w komplecie.

WYMIARY STANDARDOWE			Wysokość 2000 mm			
Szerokość brodzika	Wysokość	Model	Szerokość	Kolor profili	Warianty szkła	
		Kod	Wymiar	06=Czarny mat	07=Szkló przezroczyste	
700	2000	SOLT2	0700	06	07	1.075 PLN
750	2000	SOLT2	0750	06	07	1.100 PLN
800	2000	SOLT2	0800	06	07	1.125 PLN
900	2000	SOLT2	0900	06	07	1.150 PLN
1000	2000	SOLT2	1000	06	07	1.225 PLN
1200	2000	SOLT2	1200	06	07	1.275 PLN

Wymiary standardowe przewidziane s do montażu na brodziku. Przy montażu na posadzce, należy uwzględnic informacje techniczne znajdujące się na końcu rozdziału.

WYMIARY SPECJALNE						
Szerokość	Wysokość	Model	Szerokość	Kolor profili	Warianty szkła	
300-1200	do 2000	SOLT2	SM1	06	07	1.675 PLN

Przy zamówieniu należy podac rodzaj montażu: na brodziku lub bezpośrednio na posadzce. Należy uwzględnic informacje techniczne znajdujące się na końcu rozdziału.



SOL2+SOLT2

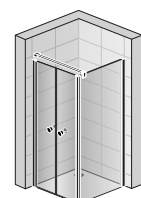

SOL2+SOLT2
+SMGS.06.1500

OPCJE:	Poprzeczka stabilizacyjna	
SMGS.06.1500	Poprzeczka stabilizacyjna, ściana-szkló, 1500 mm	200 PLN

Zakres regulacji	rodzaj kabiny (piktogram)	drzwi do wnęki ①	drzwi ze ścianką boczną 90° ②		drzwi ze ścianką boczną 90° ②	
	sposób montażu	bez znaczenia	na brodziku		na posadzce	
	uwagi do pomiaru	szerokość wnęki po położeniu płytek	wymiar od wypytowanej ściany do zewnętrznej krawędzi brodzika		wymiar od wypytowanej ściany do osi szyby (najczęściej jest to początek spadku posadzki)	
	regulacja dotyczy	drzwi	drzwi	ścianki bocznej 90°	drzwi	ścianki bocznej 90°
	szerokość \ zakres regulacji	-20 mm; +15 mm	-15 mm; +20 mm	-20 mm; 0 mm	-7 mm; +20 mm	-10 mm; +10 mm
WYMIARY STANDARDOWE	700	680-715	685-720	680-700	674	668
	750	730-765	735-770	730-750	724	718
	800	780-815	785-820	780-800	774	768
	900	880-915	885-920	880-900	874	868
	1000	980-1015	985-1020	980-1000	974	968
	1200	-	-	1180-1200	-	1168
	szerokość \ zakres regulacji	-20 mm; +15 mm	-5 mm; +20 mm	-10 mm; +10 mm	-5 mm; +20 mm	-10 mm; +10 mm
WYMIARY SPECJALNE	np.: 865	845-880	860-885	855-875	865	865

Informacje techniczne znajdują się na końcu rozdziału.

Ceny netto. Należy doliczyć podatek VAT. Wymiary w mm. Zastrzegamy sobie prawo do zmian technicznych. Przy wymiarach specjalnych nie uwzględniamy zwrotów przy reklamacjach niewynikających z naszej winy.

SOLINO F

DRZWI DWUCZĘŚCIOWE SKŁADANE



DRZWI DWUCZĘŚCIOWE SKŁADANE + ŚCIANKA BOCZNA SOLF1D + SOLT1



DRZWI DWUCZĘŚCIOWE SKŁADANE SOLF1D



WEJŚCIE NAROŻNE SOLF1G + SOLF1D

SOLF1 G/D Drzwi dwuczęściowe składane / SOLF1 G+D Wejście narożne



Szkló hartowane 6 mm z powłoką AQUAPERLE. Otwierane na zewnątrz i do środka. Zawiasy chrom. Zawiasy z funkcją unoszenia. Uszczelka magnetyczna. **Kompletne wejście narożne składa się z lewej i prawej strony.**

WYMIARY STANDARDOWE - Produkty zaznaczone na czerwono dostępne w 48h

Wysokość 2000 mm

Szerokość brodzika	Szerokość wejścia		Model Kod	Strona części stałej G=lewa D=prawa	Szerokość Wymiar	Kolor profili 06=Czarny mat	Warianty szkła	
	Drzwi	Wejście narożne					07=Szkło przezroczyste	
700	598	846	SOLF1	G	0700	06	07	1.675 PLN
			SOLF1	D	0700	06	07	
750	648	917	SOLF1	G	0750	06	07	1.700 PLN
			SOLF1	D	0750	06	07	
800	698	988	SOLF1	G	0800	06	07	1.725 PLN
			SOLF1	D	0800	06	07	
900	798	1129	SOLF1	G	0900	06	07	1.775 PLN
			SOLF1	D	0900	06	07	
1000	898	1270	SOLF1	G	1000	06	07	1.825 PLN
			SOLF1	D	1000	06	07	
1200	1098	1553	SOLF1	G	1200	06	07	1.925 PLN
			SOLF1	D	1200	06	07	

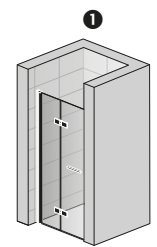

SOLF1G+V.SOL.06

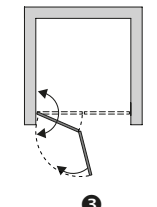

3

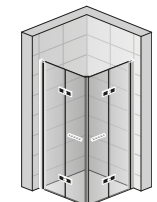

SOLF1G+SOLF1D

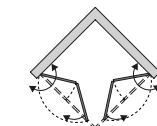

Wymiary standardowe przewidziane są do montażu na brodziku. Przy montażu na posadzce, należy uwzględnić informacje techniczne znajdujące się na końcu rozdziału.

WYMIARY SPECJALNE

Szerokość	Wysokość	Model	Strona części stałej	Szerokość	Kolor profili	Warianty szkła	
700-1200	do 2000	SOLF1	G	SM1	06	07	2.300 PLN
		SOLF1	D	SM1	06	07	

Przy zamówieniu należy podać rodzaj montażu: na brodziku lub bezpośrednio na posadzce. Należy uwzględnić informacje techniczne znajdujące się na końcu rozdziału.

ZESTAW MONTAŻOWY = drzwi do wnęki

Model	Wysokość	Kolor profili	
		06=Czarny mat	125 PLN
V.SOL.06	1984		

Przy montażu drzwi we wnękę należy domówić "V.SOL.06".

ZESTAW - listwa progowa

Model	Długość	Kolor profili
S.SOLF.06	1200	06=Czarny mat
		125 PLN

Celem zwiększenia szczelności zalecamy montaż z listwą progową. Do kabiny narożnej należy zamówić dwa zestawy.

SOLT1 Ścianka boczna



Szkló hartowane 6 mm z powłoką AQUAPERLE. Wspornik narożny w komplecie.

WYMIARY STANDARDOWE - Produkty zaznaczone na czerwono dostępne w 48h

Szerokość brodzika	Wysokość	Model Kod	Szerokość Wymiar	Kolor profili 06=Czarny mat	Warianty szkła	
					07=Szkło przezroczyste	
700	1984	SOLT1	0700	06	07	1.075 PLN
750	1984	SOLT1	0750	06	07	1.100 PLN
800	1984	SOLT1	0800	06	07	1.125 PLN
900	1984	SOLT1	0900	06	07	1.150 PLN
1000	1984	SOLT1	1000	06	07	1.225 PLN
1200	1984	SOLT1	1200	06	07	1.275 PLN

Wymiary standardowe przewidziane są do montażu na brodziku. Przy montażu na posadzce, należy uwzględnić informacje techniczne znajdujące się na końcu rozdziału.

WYMIARY SPECJALNE

Szerokość	Wysokość	Model	Szerokość	Kolor profili	Warianty szkła	
300-1200	do 1984	SOLT1	SM1	06	07	1.675 PLN

Przy zamówieniu należy podać rodzaj montażu: na brodziku lub bezpośrednio na posadzce. Należy uwzględnić informacje techniczne znajdujące się na końcu rozdziału.

OPCJE:

Poprzeczka stabilizacyjna

SMGS.06.1500	Poprzeczka stabilizacyjna, ściana-szkló, 1500 mm	200 PLN
--------------	--	---------

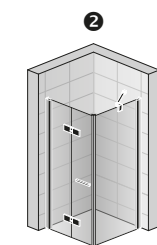

SOLF1G+SOLT1



SOLF1G+SOLT1 +SMGS.06.1500

Zakres regulacji	rodzaj kabiny (piktogram)	drzwi do wnęki wejście narożne 1 3	drzwi ze ścianką boczną 90° 2		drzwi ze ścianką boczną 90° 2	
	sposób montażu	bez znaczenia	na brodziku		na posadzce	
	uwagi do pomiaru	szerokość wnęki po położeniu płytek	wymiar od wypłytowanej ściany do zewnętrznej krawędzi brodzika		wymiar od wypłytowanej ściany do osi szyby (najczęściej jest to początek spadku posadzki)	
regulacja dotyczy szerokość \ zakres regulacji	drzwi / wejście narożne	drzwi / wejście narożne	drzwi	ścianki bocznej 90°	drzwi	ścianki bocznej 90°
		-20 mm; 0 mm	-20 mm; 0 mm	-20 mm; 0 mm	-10 mm; +10 mm	-10 mm; +10 mm
WYMIARY STANDARDOWE	700	680-700	680-700	680-700	668	668
	750	730-750	730-750	730-750	718	718
	800	780-800	780-800	780-800	768	768
	900	880-900	880-900	880-900	868	868
	1000	980-1000	980-1000	980-1000	968	968
1200	1180-1200	1180-1200	1180-1200	1168	1168	
WYMIARY SPECJALNE	szerokość \ zakres regulacji	-10 mm; +10 mm	-10 mm; +10 mm	-10 mm; +10 mm	-10 mm; +10 mm	-10 mm; +10 mm
	np.: 865	855-875	855-875	855-875	865	865

Informacje techniczne znajdują się na końcu rozdziału.

Ceny netto. Należy doliczyć podatek VAT. Wymiary w mm. Zastrzegamy sobie prawo do zmian technicznych. Przy wymiarach specjalnych nie uwzględniamy zwrotów przy reklamacjach niewynikających z naszej winy.

SOLINO F13

DRZWI DWUCZĘŚCIOWE SKŁADANE ZE ŚCIANKĄ STAŁĄ W LINII



DRZWI DWUCZĘŚCIOWE SKŁADANE ZE ŚCIANKĄ STAŁĄ W LINII + ŚCIANKĄ BOCZNĄ SOLF13D + SOLT1



DRZWI DWUCZĘŚCIOWE SKŁADANE ZE ŚCIANKĄ STAŁĄ W LINII SOLF13D WEJŚCIE NAROŻNE DWUCZĘŚCIOWE SOLF13G+ SOLF13 D

SOLF13 G/D Drzwi dwuczęściowe składane ze ścianką stałą w linii / SOLF13 G+D Wejście narożne dwuczęściowe



Szkoło hartowane 6 mm z powłoką AQUAPERLE. Otwierane na zewnątrz i do środka. Zawiasy chrom. Zawiasy z funkcją unoszenia. Uszczelka magnetyczna. **Kompletne wejście narożne składa się z lewej i prawej strony.**

WYMIARY STANDARDOWE				Wysokość 2000 mm				
Szerokość brodzika	Szerokość wejścia		Szerokość Części stałej	Model Kod	Strona części stałej G=lewa D=prawa	Szerokość Wymiar	Kolor profili 06=Czarny mat	Warianty szkła 07=Szkoło przezroczyste
	Drzwi do wnęki	Wejście narożne						
1000	610	865	350	SOLF13	G	100	06	07
				SOLF13	D	100	06	07
1200	760	1075	400	SOLF13	G	120	06	07
				SOLF13	D	120	06	07
1400	898	1270	464	SOLF13	G	140	06	07
				SOLF13	D	140	06	07
1600 ¹⁾	1098	-	464	SOLF13	G	160	06	07
				SOLF13	D	160	06	07

Wymiary standardowe przewidziane są do montażu na brodziku. Przy montażu na posadzce, należy uwzględnić informacje techniczne znajdujące się na końcu rozdziału.

WYMIARY SPECJALNE							
Szerokość	Wysokość	Model	Strona części stałej	Szerokość	Kolor profili	Warianty szkła	
1000-1600	do 2000	SOLF13	G	SM1	06	07	3.075 PLN
		SOLF13	D	SM1	06	07	

Przy zamówieniu należy podać rodzaj montażu: na brodziku lub bezpośrednio na posadzce. Należy uwzględnić informacje techniczne znajdujące się na końcu rozdziału.

¹⁾ Wejście narożne nie występuje w rozmiarze 1600x1600mm.

ZESTAW MONTAŻOWY = drzwi do wnęki			
Model	Wysokość	Kolor profili	
V.SOL.06	1984	06=Czarny mat	
		125 PLN	

Przy montażu drzwi we wnęcie należy domówić "V.SOL.06".

ZESTAW - listwa progowa			
Model	Długość	Kolor profili	
S.SOLF.06	1200	06=Czarny mat	
		125 PLN	

Celem zwiększenia szczelności zalecamy montaż z listwą progową. Do kabiny narożnej należy zamówić dwa zestawy.

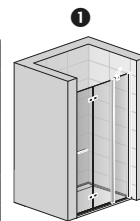

SOLF13D +V.SOL.06

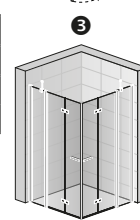
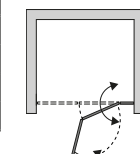

SOLF13G +SOLF13D

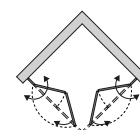

SOLT1 Ścianka boczna

Szkoło hartowane 6 mm z powłoką AQUAPERLE. Wspornik narożny w komplecie.

WYMIARY STANDARDOWE							
Szerokość brodzika	Wysokość	Model	Szerokość	Kolor profili	Warianty szkła		
		Kod	Wymiar	06=Czarny mat	07=Szkoło przezroczyste		
700	1984	SOLT1	0700	06	07	1.075 PLN	
750	1984	SOLT1	0750	06	07	1.100 PLN	
800	1984	SOLT1	0800	06	07	1.125 PLN	
900	1984	SOLT1	0900	06	07	1.150 PLN	
1000	1984	SOLT1	1000	06	07	1.225 PLN	
1200	1984	SOLT1	1200	06	07	1.275 PLN	

Wymiary standardowe przewidziane są do montażu na brodziku. Przy montażu na posadzce, należy uwzględnić informacje techniczne znajdujące się na końcu rozdziału.

WYMIARY SPECJALNE							
Szerokość	Wysokość	Model	Szerokość	Kolor profili	Warianty szkła		
300-1200	do 1984	SOLT1	SM1	06	07	1.675 PLN	

Przy zamówieniu należy podać rodzaj montażu: na brodziku lub bezpośrednio na posadzce. Należy uwzględnić informacje techniczne znajdujące się na końcu rozdziału.

OPCJE:	Poprzeczka stabilizacyjna	
SMGTS.06.1600	Poprzeczka stabilizacyjna ściana-szkoło+ łącznik T, 1600 mm	350 PLN

Zakres regulacji	rodzaj kabiny (piktogram)	drzwi do wnęki 1 wejście narożne 3	drzwi ze ścianką boczną 90° 2		drzwi ze ścianką boczną 90° 2	
	sposób montażu	bez znaczenia	na brodziku		na posadzce	
	uwagi do pomiaru	szerokość wnęki po położeniu płytek	wymiar od wypytowanej ściany do zewnętrznej krawędzi brodzika		wymiar od wypytowanej ściany do osi szyby (najczęściej jest to początek spadku posadzki)	
	regulacja dotyczy szerokość \ zakres regulacji	drzwi / wejście narożne	drzwi	ścianki bocznej 90°	drzwi	ścianki bocznej 90°
WYMIARY STANDARDOWE	700	-	-	680-700	-	668
	750	-	-	730-750	-	718
	800	-	-	780-800	-	768
	900	-	-	880-900	-	868
	1000	980-1000	980-1000	980-1000	968	968
	1200	1180-1200	1180-1200	1180-1200	1168	1168
	1400	1380-1400	1380-1400	-	1368	-
1600	1580-1600	1580-1600	-	1568	-	
	szerokość \ zakres regulacji np.: 1115	-10 mm; +10 mm	-10 mm; +10 mm	-10 mm; +10 mm	-10 mm; +10 mm	-10 mm; +10 mm
WYMIARY SPECJALNE	np.: 1115	1105-1125	1105-1125	1105-1125	1115	1115

Informacje techniczne znajdują się na końcu rozdziału.

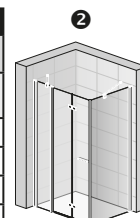

SOLF13G+SOLT1

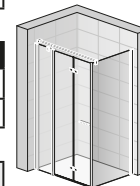

SOLF13G+SOLT1 +SMGTS.06.1600

SOLINO

KABINA PÓŁOKRĄGŁA DWUCZEŚCIOWA



KABINA PÓŁOKRĄGŁA DWUCZEŚCIOWA SOR

SOR Kabina półokrągła dwuczęściowa



Szkle hartowane 6 mm z powłoką AQUAPERLE. Uszczelka magnetyczna. Wsporniki narożne w komplecie. Drzwi otwierane na zewnątrz i do środka.

WYMIARY STANDARDOWE			Wysokość 2000 mm					
Szerokość brodzika	Szerokość wejścia	Szerokość części stałej	Model	Promień	Szerokość	Kolor profili	Warianty szkła	
			Kod	50=500 mm 55=550 mm	Wymiar	06=Czarny mat	07=Szkle przezroczyste	
800	720	250	SOR	50	080	06	07	2.700 PLN
			SOR	55	080	06	07	2.700 PLN
900	720	350	SOR	50	090	06	07	2.750 PLN
			SOR	55	090	06	07	2.750 PLN
1000	720	450	SOR	50	100	06	07	2.825 PLN
			SOR	55	100	06	07	2.825 PLN

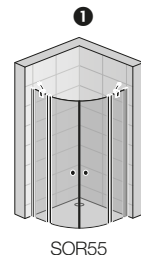

SOR55

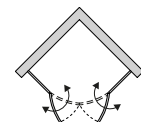

Wymiary standardowe przewidziane są do montażu na brodziku. Przy montażu na posadzce, należy uwzględnić informacje techniczne znajdujące się na końcu rozdziału.

WYMIARY SPECJALNE							
Szerokość	Wysokość						
800-1000	2000	SOR	50	SM1	06	07	3.450 PLN
		SOR	55	SM1	06	07	3.450 PLN

Przy zamówieniu należy podać rodzaj montażu: na brodziku lub bezpośrednio na posadzce. Należy uwzględnić informacje techniczne znajdujące się na końcu rozdziału.

ZESTAW - listwa progowa

	Kod	Promień	Kolor profili
	S.SOR50.06	500	200 PLN
	S.SOR55.06	550	200 PLN

Celem zwiększenia szczelności zalecamy montaż z listwą progową.

Zakres regulacji	rodzaj kabiny (piktogram)	kabina półokrągła ①	kabina półokrągła
	sposób montażu	na brodziku	na posadzce
	uwagi do pomiaru	wymiar od wypłytowanej ściany do zewnętrznej krawędzi brodzika	wymiar od wypłytowanej ściany do osi szyby (najczęściej jest to początek spadku posadzki)
regulacja dotyczy	kabina półokrągła	kabina półokrągła	
zakres regulacji		-20 mm; 0 mm	-10 mm; +10 mm
WYMIARY STANDARDOWE	800	780-800	767
	900	880-900	867
	1000	980-1000	967
	szerokość \ zakres regulacji	-10 mm; +10 mm	-10 mm; +10 mm
WYMIARY SPECJALNE	np.: 865	855-875	865

Informacje techniczne znajdują się na końcu rozdziału.

Ceny netto. Należy doliczyć podatek VAT. Wymiary w mm. Zastrzegamy sobie prawo do zmian technicznych. Przy wymiarach specjalnych nie uwzględniamy zwrotów przy reklamacjach niewynikających z naszej winy.

SOLINO

PARAWAN NAWANNOWY



PARAWAN NAWANNOWY OBROTOWY - SOEB1



PARAWAN DWUCZĘŚCIOWY, CZĘŚĆ STAŁA I CZĘŚĆ RUCHOMA - SOEB13



PARAWAN DWUCZĘŚCIOWY SKŁADANY - SOLB2G



Parawan nawannowy obrotowy 180° SOEB1



Szkle hartowane 6 mm z powłoką AQUAPERLE. Otwierany 90° do środka i na zewnątrz.
Parawan SOEB1 można montować zarówno stroną lewą jak i prawą.

WYMIARY STANDARDOWE

Szerokość A	Szerokość B	Wysokość	Model	Szerokość	Kolor profili	Warianty szkła	
			Kod	Wymiar	06=Czarny mat	07=Szkle przezroczyste	
750	685	1500	SOEB1	0750	06	07	1.100 PLN
850	785	1500	SOEB1	0850	06	07	1.150 PLN

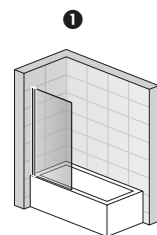

SOEB1

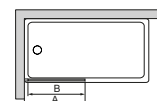
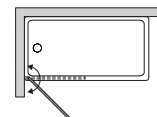

Parawan dwuczęściowy - część stała i część ruchoma SOEB13



Szkle hartowane 6 mm z powłoką AQUAPERLE. Otwieranie 90° do środka i na zewnątrz. Wspornik narożny w komplecie.
Parawan SOEB13 można montować zarówno stroną lewą jak i prawą.

WYMIARY STANDARDOWE

Szerokość całkowita A	Szerokość części stałej B	Wysokość	Model	Szerokość	Kolor profili	Warianty szkła	
			Kod	Wymiar	06=Czarny mat	07=Szkle przezroczyste	
900	350	1500	SOEB13	090	06	07	1.550 PLN
1000	350	1500	SOEB13	100	06	07	1.575 PLN
1100	400	1500	SOEB13	110	06	07	1.625 PLN
1200	400	1500	SOEB13	120	06	07	1.650 PLN

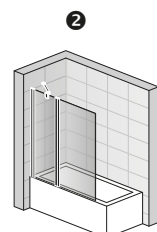

SOEB13

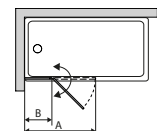

Parawan dwuczęściowy składany SOLB2

Szkle hartowane 6 mm z powłoką AQUAPERLE. Otwierany 90° do środka i na zewnątrz.
Zawiasy z systemem unoszenia gładkie od wewnątrz.

WYMIARY STANDARDOWE - Produkty zaznaczone na czerwono dostępne w 48h

Szerokość	Wysokość	Model	Strona montażu	Szerokość	Kolor profili	Warianty szkła	
		Kod	G=lewa D=prawa	Wymiar	06=Czarny mat	07=Szkle przezroczyste	
900	1500	SOLB2	G	090	06	07	1.550 PLN
		SOLB2	D	090	06	07	
1000	1500	SOLB2	G	100	06	07	1.575 PLN
		SOLB2	D	100	06	07	
1100	1500	SOLB2	G	110	06	07	1.625 PLN
		SOLB2	D	110	06	07	
1200	1500	SOLB2	G	120	06	07	1.650 PLN
		SOLB2	D	120	06	07	

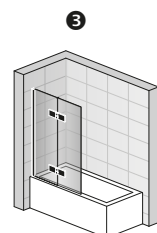

SOLB2G

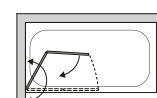

1 + 2 + 3

Zakres regulacji	Szerokość	Parawan nawannowy (-20 mm; +0 mm)
WYMIARY STANDARDOWE	750	730 - 750
	850	830 - 850
	900	880 - 900
	1000	980 - 1000
	1100	1080 - 1100
	1200	1180 - 1200

Ceny netto. Należy doliczyć podatek VAT. Wymiary w mm. Zastrzegamy sobie prawo do zmian technicznych.
Przy wymiarach specjalnych nie uwzględniamy zwrotów przy reklamacjach niewynikających z naszej winy.

SOLINO

INFORMACJE TECHNICZNE

INFORMACJE PRZY MONTAŻU:

SOLINO montaż na brodziku:

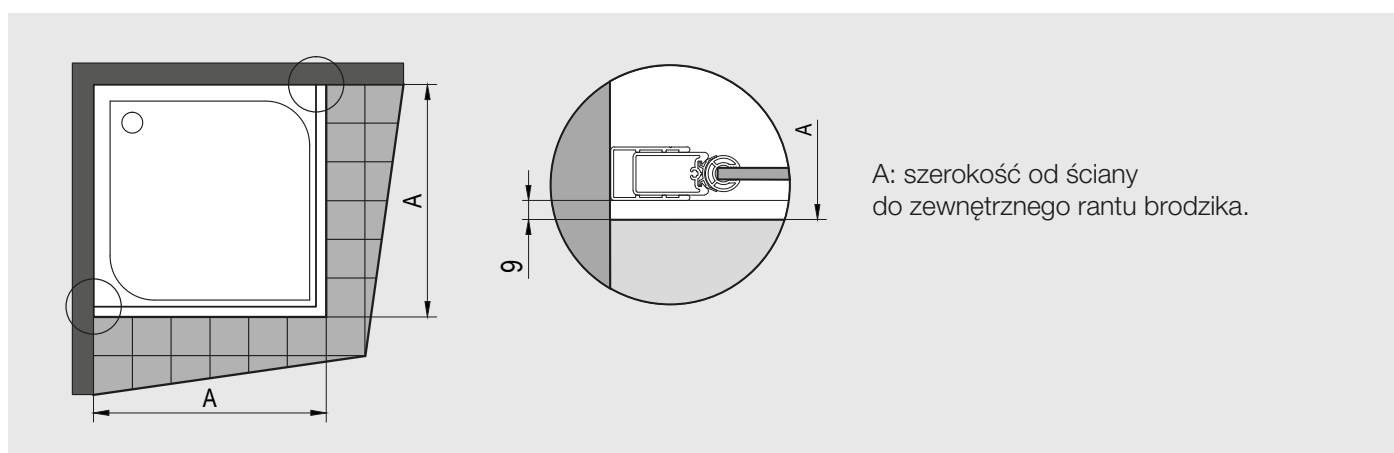

A: szerokość od ściany do zewnętrznego rantu brodzika.

Widok 1: Przesunięcie szyb do wewnątrz od zewnętrznego rantu brodzika o 9 mm jest stałe zarówno przy wymiarach standardowych jak i specjalnych.

SOLINO montaż bezpośrednio na posadzce:

A: szerokość od ściany do osi szyby.

Wymiary części kąpielowej przy montażu elementów o wymiarach standardowych na posadzce.

Wymiary standardowe	Szerokość A = oś szyby	
	SOL1, SOL13, SOLF1, SOLF13, SOLT1/2/3, SOR	SOL2, SOL31
700	668	674
750	718	724
800	768	774
900	868	874
1000	968	974
1100	1068	-
1200	1168	-
1400	1368	-

Jeśli wymiary części kąpielowej odbiegają od wymiarów z powyższej tabeli, należy zamówić produkt w wymiarze specjalnym.

Wszystkie elementy standardowe wyposażone są w profil przyścienny z regulacją szerokości: **-10 do +10 mm** (SOL1, SOL13, SOLF1, SOLF13, SOR, SOLT1, SOLT2, SOLT3), **-7 do +20 mm** (SOL2), **-11 do +26 mm** (SOL31).

Widok 2: W tym przypadku nie występuje przesunięcie szyb do wewnątrz.

Profil przyścienny 50012

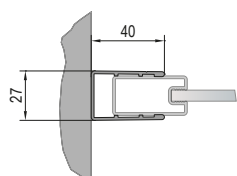

Profil przyścienny 50418

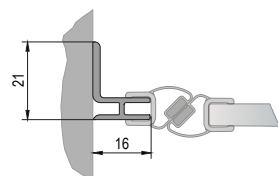

Profil przyścienny EPB (SOLT1-SOLT2-SOL13-SOLF13)

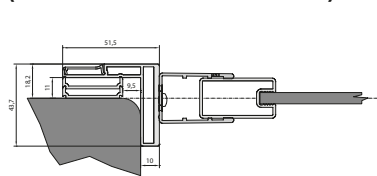

Profil EPB (SOL1-SOL2, SOLF-SOLB2)

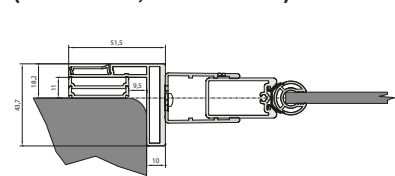

SOLINO kabina półokrągła montowana bezpośrednio na posadzce:



Wymiary części kąpielowej przy montażu elementów o wymiarach standardowych na posadzce.

Wymiary standardowe	Szerokość A = oś szyby	Szerokość B przy promieniu	
		R500	R550
800	767	290	240
900	867	390	340
1000	967	490	440

R478: Promień do osi szyby giętej przy r:500.
R528: Promień do osi szyby giętej przy r:550.

Wszystkie elementy standardowe wyposażone są w profil przyścienny z regulacją - 10 mm do +10 mm.

A: szerokość od ściany do osi szyby.

Widok 3: W tym przypadku nie występuje przesunięcie szyb do wewnątrz.
 Koniecznie należy zwrócić uwagę przy wykonywaniu posadzki na promień R478/R528.

DODATKI

Uszczelki

Przy zamawianiu uszczelki należy podać model kabiny.

42352.KD.2000 - Uszczelka magnetyczna 90° dla szkła 6 mm

	Długość	Kod	Cena za parę
	2000 mm	42352.KD.2000	250 PLN

82206.KD - Uszczelka pionowa dla szkła 6 mm

	Długość	Kod	Cena za sztukę
	2000 mm	82206.KD	125 PLN

42356.KD.2000 - Uszczelka magnetyczna dla szkła 6 mm

	Długość	Kod	Cena za parę
	2000 mm	42356.KD.2000	250 PLN

52203.KD.1000 - Uszczelka pozioma dla szkła 6 mm

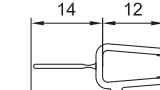
	Długość	Kod	Cena za sztukę
	1000 mm	52203.KD.1000	75 PLN

Profile dodatkowe

ACA1 - Profil poszerzający drzwi lub ściankę boczną SOLT2 o 25 mm

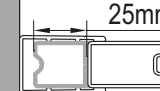
	Kod	Kolor 06=Czarny mat	Wysokość	Cena
	ACA1.06.2000	06	2000	150 PLN

ACA1 - Profil poszerzający ściankę boczną SOLT1 o 25 mm

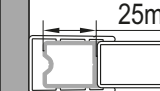
	Kod	Kolor 06=Czarny mat	Wysokość	Cena
	ACA1.06.1984	06	1984	150 PLN

WTS1 - Profil do mocowania drzwi lub ścianki pod kątem (montaż na brodziku),

*dostępny tylko dla modelu SOLT1, SOLT2, SOLT3

	Kod	Kolor 06=Czarny mat	Wysokość	Cena
	WTS1.	06	1984*	225 PLN
			2000	225 PLN
			SM1	250 PLN

WTS1 - Profil do mocowania drzwi lub ścianki pod kątem (montaż na posadzce),

*dostępny tylko dla modelu SOLT1, SOLT2, SOLT3

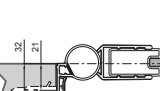
	Kod	Kolor 06=Czarny mat	Wysokość	Cena
	WTS1.	06	1984*	225 PLN
			2000	225 PLN
			SM1	250 PLN

VSP - Profil dystansowy do profilu WTS1 (montaż na brodziku),

*dostępny tylko dla modelu SOLT1, SOLT2, SOLT3.

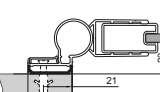
	Kod	Kolor 06=Czarny mat	Wysokość	Cena
	VSP	06	1984*	75 PLN
			2000	75 PLN
			SM1	75 PLN

Zestawy montażowe

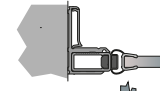
	Kod	Wysokość	Cena
	Drzwi do wnętrza, otwieranie do środka i na zewnątrz		
	V2.SOL.06	-	250 PLN
	Drzwi+ścianka boczna, otwieranie do środka i na zewnątrz		
	V3.SOL	-	125 PLN

Poprzeczki stabilizacyjne

Kabiny prysznicowe są standardowo dostarczane ze wspornikiem narożnym.
 Poprzeczki stabilizacyjne dostępne są w opcji, na specjalne zamówienie.

Kod	Montaż	Długość	Cena
SMGS.06.1500	ściana-szkło	1500 mm	200 PLN
SMGTS.06.1500	ściana-szkło+łącnik T	1500 mm	300 PLN
SMGTS2.06.1500 ¹⁾	ściana-szkło+łącnik T	1500 mm	300 PLN
SMMS.06.1500	ściana-ściana+łącnik T	1500 mm	250 PLN
SMMS2.06.1500 ²⁾	ściana-ściana+łącnik T	1500 mm	250 PLN
SMGTS.50.1600 ³⁾	ściana-szkło+łącnik T	1600 mm	350 PLN

¹⁾ poprzeczki dedykowane do modelu SOL31+SOLT3 | ²⁾ poprzeczki dedykowane do modelu SOL31 | ³⁾ poprzeczka dedykowana do modelu SOLF13



TOP-LINE S

TOP-LINE S BLACK to spokojne, symetryczne kształty w subtelnej czarnej oprawie.

Wysoka wygoda użytkowania oraz najwyższa jakość elementów dają gwarancję luksusu, komfortu i niezawodności. Elegancja formy wraz ze szlachetnym wykończeniem są inspiracją do stworzenia nowoczesnej, ekskluzywnej aranżacji łazienki.

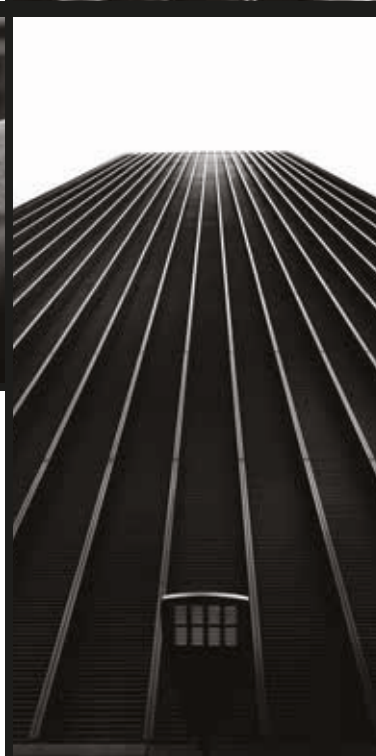



KOMFORT & STYL

TOP-LINE S

Cechy serii:

| Drzwi przesuwane z systemem podwójnych rolek ułatwiających przesuwanie |
Połączenie drzwi i ścianki bocznej profilem typu CLIP | Listwa progowa
w komplecie | Dostęp bez barier | Łatwość czyszczenia, dzięki systemowi
wypinania drzwi przesuwanych | Polimerowa powłoka AQUAPERLE w standardzie |
Bezpieczne szkło hartowane | Dostępna w wymiarach standardowych
i specjalnych | Łatwy montaż |





TOP-LINE S

DRZWI JEDNOCZĘŚCIOWE



DRZWI JEDNOCZĘŚCIOWE + ŚCIANKA BOCZNA TLSP+TOPF2



DRZWI JEDNOCZĘŚCIOWE TLSP

TLSP Drzwi jednoczęściowe



Szkle hartowane 6 mm z powłoką AQUAPERLE. Drzwi otwierane na zewnątrz i do środka. Uszczelka magnetyczna.

WYMIARY STANDARDOWE		Wysokość 2000 mm			
Szerokość brodzika	Szerokość wejścia	Model	Szerokość	Kolor profili	Warianty szkła
		Kod	Wymiar	06=Czarny mat	07=Szkle przezroczyste
700	564	TLSP	070	06	07 1.525 PLN
750	614	TLSP	075	06	07 1.550 PLN
800	664	TLSP	080	06	07 1.575 PLN
900	764	TLSP	090	06	07 1.600 PLN
1000	864	TLSP	100	06	07 1.625 PLN

Wymiary standardowe przewidziane są do montażu na brodziku. Przy montażu na posadzce, należy uwzględnić informacje techniczne znajdujące się na końcu rozdziału.

WYMIARY SPECJALNE					
Szerokość	Wysokość	Model	Szerokość	Kolor profili	Warianty szkła
600-800	do 2000	TLSP	SM1	06	07 1.850 PLN
801-1000	do 2000	TLSP	SM2	06	07 1.950 PLN

Przy zamówieniu należy podać rodzaj montażu: na brodziku lub bezpośrednio na posadzce. Należy uwzględnić informacje techniczne znajdujące się na końcu rozdziału.

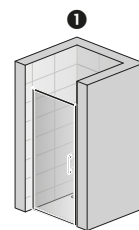

TLSP

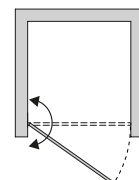

TOPF2 Ścianka boczna



Szkle hartowane 6 mm z powłoką AQUAPERLE.

WYMIARY STANDARDOWE					
Szerokość brodzika	Wysokość	Model	Szerokość	Kolor profili	Warianty szkła
		Kod	Wymiar	06=Czarny mat	07=Szkle przezroczyste
700	2000	TOPF2	070	06	07 1.100 PLN
750	2000	TOPF2	075	06	07 1.150 PLN
800	2000	TOPF2	080	06	07 1.200 PLN
900	2000	TOPF2	090	06	07 1.225 PLN
1000	2000	TOPF2	100	06	07 1.275 PLN
1200	2000	TOPF2	120	06	07 1.375 PLN
1400	2000	TOPF2	140	06	07 1.475 PLN

Wymiary standardowe przewidziane są do montażu na brodziku. Przy montażu na posadzce, należy uwzględnić informacje techniczne znajdujące się na końcu rozdziału.

WYMIARY SPECJALNE					
Szerokość	Wysokość	Model	Szerokość	Kolor profili	Warianty szkła
250-800	do 2000	TOPF2	SM1	06	07 1.375 PLN
801-1400	do 2000	TOPF2	SM2	06	07 1.500 PLN

Przy zamówieniu należy podać rodzaj montażu: na brodziku lub bezpośrednio na posadzce. Należy uwzględnić informacje techniczne znajdujące się na końcu rozdziału.

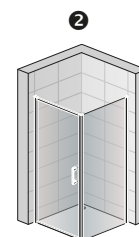

TLSP+TOPF2

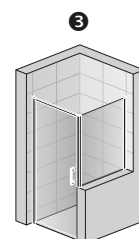

TLSP+TOPF2SM

DOPLĄTY	do ścianki bocznej	
Ukosi/Wycinki	Kod: Z.AUS.001 Cena bazowa jak za wymiar specjalny	425 PLN

Zakres regulacji	rodzaj kabiny (piktogram)	drzwi do wnęki ①	drzwi ze ścianką boczną 90° ②		drzwi ze ścianką boczną 90° ②	
	sposób montażu	bez znaczenia	na brodziku		na posadzce	
	uwagi do pomiaru	szerokość wnęki po położeniu płytek	wymiar od wypłytowanej ściany do zewnętrznej krawędzi brodzika		wymiar od wypłytowanej ściany do osi szyby (najczęściej jest to początek spadku posadzki)	
	regulacja dotyczy szerokości \ zakres regulacji	drzwi	drzwi	ścianki bocznej 90°	drzwi	ścianki bocznej 90°
WYMIARY STANDARDOWE	700	675-725	-25 mm; 0 mm	-25 mm; 0 mm	-10 mm; +15 mm	-10 mm; +15 mm
	750	725-775	675-700	675-700	673	673
	800	775-825	725-750	725-750	723	723
	900	875-925	775-800	775-800	773	773
	1000	975-1025	875-900	875-900	873	873
	1200	-	975-1000	975-1000	973	973
	1400	-	-	1175-1200	-	1173
		-	-	1375-1400	-	1373
	szerokość \ zakres regulacji	-25 mm; +25 mm	-10 mm; +15 mm	-10 mm; +15 mm	-10 mm; +15 mm	-10 mm; +15 mm
WYMIARY SPECJALNE	np.: 865	840-890	855-880	855-880	865	865

Informacje techniczne znajdują się na końcu rozdziału.

Ceny netto. Należy doliczyć podatek VAT. Wymiary w mm. Zastrzegamy sobie prawo do zmian technicznych. Przy wymiarach specjalnych nie uwzględniamy zwrotów przy reklamacjach niewynikających z naszej winy.

TOP-LINE S

DRZWI JEDNOCZĘŚCIOWE ZE ŚCIANKĄ STAŁĄ W LINII



DRZWI JEDNOCZĘŚCIOWE ZE ŚCIANKĄ STAŁĄ W LINII + ŚCIANKA BOCZNA TLS2D + TOPF2



DRZWI JEDNOCZĘŚCIOWE ZE ŚCIANKĄ STAŁĄ W LINII TLS2G

TLS2 Drzwi jednoczęściowe ze ścianką stałą w linii



Szkle hartowane 6 mm z powłoką AQUAPERLE. Uszczelka magnetyczna i listwa progowa dostępna w standardzie.

WYMIARY STANDARDOWE - Produkty zaznaczone na czerwono dostępne w 48h							Wysokość 2000 mm	
Szerokość brodzika	Szerokość wejścia	Szerokość części stałej	Model	Strona części stałej	Szerokość	Kolor profili	Warianty szkła	
			Kod	G=lewa D=prawa	Wymiar	06=Czarny mat	07=Szkle przezroczyste	
1000	395	482	TLS2	G	100	06	07	1.850 PLN
			TLS2	D	100	06	07	
1200	495	582	TLS2	G	120	06	07	1.950 PLN
			TLS2	D	120	06	07	
1400	595	682	TLS2	G	140	06	07	2.050 PLN
			TLS2	D	140	06	07	
1600	695	782	TLS2	G	160	06	07	2.200 PLN
			TLS2	D	160	06	07	

Wymiary standardowe przewidziane są do montażu na brodziku. Przy montażu na posadzce, należy uwzględnić informacje techniczne znajdujące się na końcu rozdziału.

WYMIARY SPECJALNE							
Szerokość	Wysokość	Model	Strona części stałej	Szerokość	Kolor profili	Warianty szkła	
1000-1800	do 2000	TLS2	G	SM1	06	07	2.425 PLN
		TLS2	D	SM1	06	07	

Przy zamówieniu należy podać rodzaj montażu: na brodziku lub bezpośrednio na posadzce. Należy uwzględnić informacje techniczne znajdujące się na końcu rozdziału.

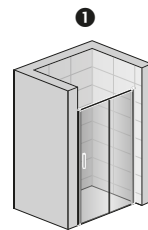

TLS2D

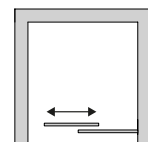

TOPF2 Ścianka boczna

Szkle hartowane 6 mm z powłoką AQUAPERLE.



WYMIARY STANDARDOWE - Produkty zaznaczone na czerwono dostępne w 48h						
Szerokość brodzika	Wysokość	Model	Szerokość	Kolor profili	Warianty szkła	
		Kod	Wymiar	06=Czarny mat	07=Szkle przezroczyste	
700	2000	TOPF2	070	06	07	1.100 PLN
750	2000	TOPF2	075	06	07	1.150 PLN
800	2000	TOPF2	080	06	07	1.200 PLN
900	2000	TOPF2	090	06	07	1.225 PLN
1000	2000	TOPF2	100	06	07	1.275 PLN
1200	2000	TOPF2	120	06	07	1.375 PLN
1400	2000	TOPF2	140	06	07	1.475 PLN

Wymiary standardowe przewidziane są do montażu na brodziku. Przy montażu na posadzce, należy uwzględnić informacje techniczne znajdujące się na końcu rozdziału.

WYMIARY SPECJALNE						
Szerokość	Wysokość	Model	Szerokość	Kolor profili	Warianty szkła	
250-800	do 2000	TOPF2	SM1	06	07	1.375 PLN
801-1400	do 2000	TOPF2	SM2	06	07	1.500 PLN

Przy zamówieniu należy podać rodzaj montażu: na brodziku lub bezpośrednio na posadzce. Należy uwzględnić informacje techniczne znajdujące się na końcu rozdziału.

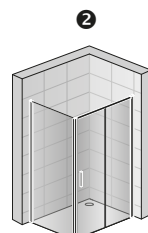

TOPF2+TLS2D

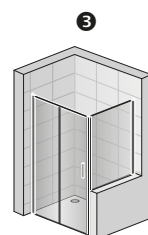

TLS2G+TOPF2SM

DOPŁATY	do ścianki bocznej	
Ukoso/Wycinki	Kod: Z.AUS.001 Cena bazowa jak za wymiar specjalny	425 PLN

Zakres regulacji	rodzaj kabiny (piktogram)	drzwi do wnęki ①	drzwi ze ścianką boczną 90° ②		drzwi ze ścianką boczną 90° ②	
	sposób montażu	bez znaczenia	na brodziku		na posadzce	
	uwagi do pomiaru	szerokość wnęki po położeniu płytek	wymiar od wyplytkowanej ściany do zewnętrznej krawędzi brodzika		wymiar od wyplytkowanej ściany do osi szyby (najczęściej jest to początek spadku posadzki)	
	regulacja dotyczy	drzwi	drzwi	ścianki bocznej 90°	drzwi	ścianki bocznej 90°
	szerokość \ zakres regulacji	-25 mm; +25 mm	-25 mm; 0 mm	-25 mm; 0 mm	-10 mm; +15 mm	-10 mm; +15 mm
WYMIARY STANDARDOWE	700	-	-	675-700	-	673
	750	-	-	725-750	-	723
	800	-	-	775-800	-	773
	900	-	-	875-900	-	873
	1000	975-1025	975-1000	975-1000	973	973
	1200	1175-1225	1175-1200	1175-1200	1173	1173
	1400	1375-1425	1375-1400	1375-1400	1373	1373
	1600	1575-1625	1575-1600	-	1573	-
	szerokość \ zakres regulacji	-25 mm; +25 mm	-10 mm; +15 mm	-10 mm; +15 mm	-10 mm; +15 mm	-10 mm; +15 mm
WYMIARY SPECJALNE	np.: 1065	1040-1090	1055-1080	1055-1080	1065	1065

Informacje techniczne znajdują się na końcu rozdziału.

Ceny netto. Należy doliczyć podatek VAT. Wymiary w mm. Zastrzegamy sobie prawo do zmian technicznych. Przy wymiarach specjalnych nie uwzględniamy zwrotów przy reklamacjach niewynikających z naszej winy.

TOP-LINE S

DRZWI ROZSUWANE CZTEROCZĘŚCIOWE



DRZWI ROZSUWANE CZTEROCZĘŚCIOWE + ŚCIANKA BOCZNA TLS4 + TOPF2



DRZWI ROZSUWANE CZTEROCZĘŚCIOWE TLS4

TLS4 Drzwi rozsuwane czteroczęściowe



Szkle hartowane 6 mm z powłoką AQUAPERLE. Uszczelka magnetyczna i listwa progowa dostępna w standardzie.

WYMIARY STANDARDOWE			Wysokość 2000 mm			
Szerokość brodzika	Szerokość wejścia	Szerokość ścianki stałej	Model	Szerokość	Kolor profili	Warianty szkła
			Kod	Wymiar	06=Czarny mat	07=Szkle przezroczyste
1200	456	312	TLS4	120	06	07 2.100 PLN
1400	556	362	TLS4	140	06	07 2.225 PLN
1600	656	412	TLS4	160	06	07 2.325 PLN

Wymiary standardowe przewidziane są do montażu na brodziku. Przy montażu na posadzce, należy uwzględnić informacje techniczne znajdujące się na końcu rozdziału.

WYMIARY SPECJALNE					
Szerokość	Wysokość	Model	Szerokość	Kolor profili	Warianty szkła
1200-1800	do 2000	TLS4	SM1	06	07 2.575 PLN

Przy zamówieniu należy podać rodzaj montażu: na brodziku lub bezpośrednio na posadzce. Należy uwzględnić informacje techniczne znajdujące się na końcu rozdziału.

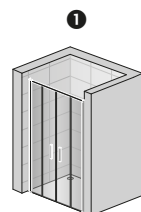

TLS4

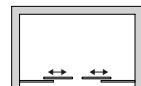

TOPF2 Ścianka boczna



Szkle hartowane 6 mm z powłoką AQUAPERLE.

WYMIARY STANDARDOWE					
Szerokość brodzika	Wysokość	Model	Szerokość	Kolor profili	Warianty szkła
		Kod	Wymiar	06=Czarny mat	07=Szkle przezroczyste
700	2000	TOPF2	070	06	07 1.100 PLN
750	2000	TOPF2	075	06	07 1.150 PLN
800	2000	TOPF2	080	06	07 1.200 PLN
900	2000	TOPF2	090	06	07 1.225 PLN
1000	2000	TOPF2	100	06	07 1.275 PLN
1200	2000	TOPF2	120	06	07 1.375 PLN
1400	2000	TOPF2	140	06	07 1.475 PLN

Wymiary standardowe przewidziane są do montażu na brodziku. Przy montażu na posadzce, należy uwzględnić informacje techniczne znajdujące się na końcu rozdziału.

WYMIARY SPECJALNE					
Szerokość	Wysokość	Model	Szerokość	Kolor profili	Warianty szkła
250-800	do 2000	TOPF2	SM1	06	07 1.375 PLN
801-1400	do 2000	TOPF2	SM2	06	07 1.500 PLN

Przy zamówieniu należy podać rodzaj montażu: na brodziku lub bezpośrednio na posadzce. Należy uwzględnić informacje techniczne znajdujące się na końcu rozdziału.

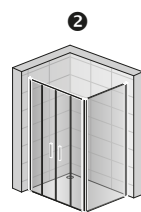

TLS4+TOPF2

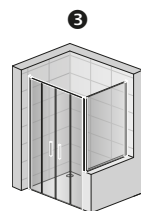

TLS4+TOPF2SM

DOPLĄTY	do ścianki bocznej	
Ukoso/Wycinki	Kod: Z.AUS.001 Cena bazowa jak za wymiar specjalny	425 PLN

Zakres regulacji	rodzaj kabiny (piktogram)	drzwi do wnęki ①	drzwi ze ścianką boczną 90° ②		drzwi ze ścianką boczną 90° ②	
	sposób montażu	bez znaczenia	na brodziku		na posadzce	
	uwagi do pomiaru	szerokość wnęki po położeniu płytek	wymiar od wypłytowanej ściany do zewnętrznej krawędzi brodzika		wymiar od wypłytowanej ściany do osi szyby (najczęściej jest to początek spadku posadzki)	
	regulacja dotyczy	drzwi	drzwi	ścianki bocznej 90°	drzwi	ścianki bocznej 90°
	szerokość \ zakres regulacji	-25 mm; +25 mm	-25 mm; 0 mm	-25 mm; 0 mm	-10 mm; +15 mm	-10 mm; +15 mm
WYMIARY STANDARDOWE	700	-	-	675-700	-	673
	750	-	-	725-750	-	723
	800	-	-	775-800	-	773
	900	-	-	875-900	-	873
	1000	-	-	975-1000	-	973
	1200	1175-1225	1175-1200	1175-1200	1173	1173
	1400	1375-1425	1375-1400	1375-1400	1373	1373
1600	1575-1625	1575-1600	-	1573	-	
	szerokość \ zakres regulacji	-25 mm; +25 mm	-10 mm; +15 mm	-10 mm; +15 mm	-10 mm; +15 mm	-10 mm; +15 mm
WYMIARY SPECJALNE	np.: 1265	1240-1290	1255-1280	1255-1280	1265	1265

Informacje techniczne znajdują się na końcu rozdziału.

Ceny netto. Należy doliczyć podatek VAT. Wymiary w mm. Zastrzegamy sobie prawo do zmian technicznych. Przy wymiarach specjalnych nie uwzględniamy zwrotów przy reklamacjach niewynikających z naszej winy.

TOP-LINE S

WEJŚCIE NAROŻNE Z DRZWIAMI ROZSUWANYMI



WEJŚCIE NAROŻNE Z DRZWIAMI ROZSUWANYMI TLS G + D

TLSAC Wejście narożne z drzwiami rozsuwanymi - SYMETRYCZNE



Szkle hartowane 6 mm z powłoką AQUAPERLE. Listwa progowa dostępna w standardzie. **Kompletne wejście narożne.**

WYMIARY STANDARDOWE - Produkty zaznaczone na czerwono dostępne w 48h						Wysokość 2000 mm	
Szerokość brodzika	Szerokość wejścia	Szerokość ścianki stałej	Model	Szerokość	Kolor profili	Warianty szkła	
			Kod	Wymiar	06=Czarny mat	07=Szkle przezroczyste	
700	359	344	TLSAC	070	06	07	2.700 PLN
800	429	394	TLSAC	080	06	07	2.800 PLN
900	499	444	TLSAC	090	06	07	2.900 PLN
1000	569	494	TLSAC	100	06	07	3.050 PLN
1200	712	594	TLSAC	120	06	07	3.350 PLN

Wymiary standardowe przewidziane są do montażu na brodziku. Przy montażu na posadzce, należy uwzględnić informacje techniczne znajdujące się na końcu rozdziału.

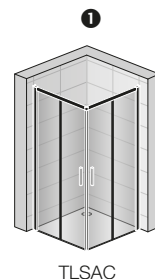

TLSAC

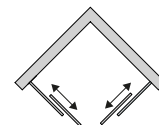

TLS G+D Wejście narożne z drzwiami rozsuwanymi - NIESYMETRYCZNE



Szkle hartowane 6 mm z powłoką AQUAPERLE. Listwa progowa dostępna w standardzie. **Kompletne wejście narożne składa się zawsze ze strony lewej i prawej.**

WYMIARY STANDARDOWE - Cena za stronę - Produkty zaznaczone na czerwono dostępne w 48h						
Szerokość brodzika	Wysokość	Model	Strona montażu	Szerokość	Kolor profili	Warianty szkła
		Kod	G=lewa D=prawa	Wymiar	06=Czarny mat	07=Szkle przezroczyste
700	2000	TLS	G	070	06	07 1.350 PLN
		TLS	D	070	06	07 1.350 PLN
750	2000	TLS	G	075	06	07 1.375 PLN
		TLS	D	075	06	07 1.375 PLN
800	2000	TLS	G	080	06	07 1.400 PLN
		TLS	D	080	06	07 1.400 PLN
900	2000	TLS	G	090	06	07 1.450 PLN
		TLS	D	090	06	07 1.450 PLN
1000	2000	TLS	G	100	06	07 1.525 PLN
		TLS	D	100	06	07 1.525 PLN
1200	2000	TLS	G	120	06	07 1.675 PLN
		TLS	D	120	06	07 1.675 PLN

Wymiary standardowe przewidziane są do montażu na brodziku. Przy montażu na posadzce, należy uwzględnić informacje techniczne znajdujące się na końcu rozdziału.

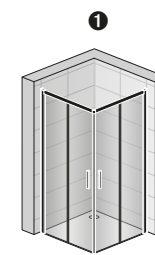

TLSG + TLSD

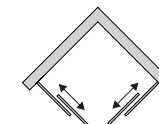

WYMIARY SPECJALNE		Cena za stronę					
Szerokość	Wysokość	TLS	G	SM1	06	07	
600-900	do 2000	TLS	G	SM1	06	07	1.750 PLN
		TLS	D	SM1	06	07	1.750 PLN
901-1200	do 2000	TLS	G	SM2	06	07	1.825 PLN
		TLS	D	SM2	06	07	1.825 PLN

Przy zamówieniu należy podać rodzaj montażu: na brodziku lub bezpośrednio na posadzce. Należy uwzględnić informacje techniczne znajdujące się na końcu rozdziału.

Zakres regulacji	rodzaj kabiny (piktogram)	wejście narożne ①	wejście narożne
	sposób montażu	na brodziku	na posadzce
	uwagi do pomiaru	wymiar od wyplytkowanej ściany do zewnętrznej krawędzi brodzika	wymiar od wyplytkowanej ściany do osi szyby (najczęściej jest to początek spadku posadzki)
regulacja dotyczy szerokość \ zakres regulacji	wejście narożne	-25 mm; 0 mm	-10 mm; +15 mm
WYMIARY STANDARDOWE	700	675-700	673
	750	725-750	723
	800	775-800	773
	900	875-900	873
	1000	975-1000	973
	1200	1175-1200	1173
	szerokość \ zakres regulacji	-10 mm; +15 mm	-10 mm; +15 mm
WYMIARY SPECJALNE	np.: 865	855-880	865

Informacje techniczne znajdują się na końcu rozdziału.

Ceny netto. Należy doliczyć podatek VAT. Wymiary w mm. Zastrzegamy sobie prawo do zmian technicznych. Przy wymiarach specjalnych nie uwzględniamy zwrotów przy reklamacjach niewynikających z naszej winy.

TOP-LINE S

KABINA PÓŁOKRĄGŁA Z DRZWIAMI ROZSUWANYMI



KABINA PÓŁOKRĄGŁA Z DRZWIAMI ROZSUWANYMI TLR

TLSR Kabina półokrągła z drzwiami rozsuwanymi



Szkle hartowane 6 mm z powłoką AQUAPERLE. Uszczelka magnetyczna. Listwa progowa dostępna w standardzie.

WYMIARY STANDARDOWE - Produkty zaznaczone na czerwono dostępne w 48h						Wysokość 2000 mm		
Szerokość brodzika A	Szerokość wejścia	Szerokość części stałej B	Model	Promień	Szerokość	Kolor profili	Warianty szkła	
			Kod	55=550 mm	Wymiar	06=Czarny mat	07=Szkle przezroczyste	
800	401	258	TLSR	55	080	06	07	2.200 PLN
900	557	358	TLSR	55	090	06	07	2.300 PLN
1000	579	458	TLSR	55	100	06	07	2.400 PLN

Wymiary standardowe przewidziane są do montażu na brodziku. Przy montażu na posadzce, należy uwzględnić informacje techniczne znajdujące się na końcu rozdziału.

WYMIARY SPECJALNE								
Szerokość	Wysokość							
800-1200	2000	TLSR	55	SM1	06	07	2.900 PLN	

Przy zamówieniu należy podać rodzaj montażu: na brodziku lub bezpośrednio na posadzce. Należy uwzględnić informacje techniczne znajdujące się na końcu rozdziału.

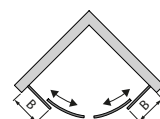
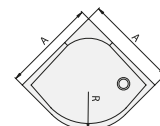
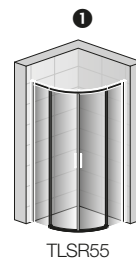

Zakres regulacji	rodzaj kabiny (piktogram)	kabina półokrągła ①	kabina półokrągła
	sposób montażu	na brodziku	na posadzce
	uwagi do pomiaru	wymiar od wypłytowanej ściany do zewnętrznej krawędzi brodzika	wymiar od wypłytowanej ściany do osi szyby (najczęściej jest to początek spadku posadzki)
regulacja dotyczy szerokość \ zakres regulacji	kabina półokrągła	kabina półokrągła	kabina półokrągła
		-25 mm; 0 mm	-10 mm; +15 mm
WYMIARY STANDARDOWE	800	775-800	773
	900	875-900	873
	1000	975-1000	973
	szerokość \ zakres regulacji	-10 mm; +15 mm	-10 mm; +15 mm
WYMIARY SPECJALNE	np.: 865	855-880	865

Informacje techniczne znajdują się na końcu rozdziału.

TOP-LINE S

INFORMACJE TECHNICZNE

INFORMACJE PRZY MONTAŻU:

Drzwi + ścianka boczna, wejście narożne TOP-LINE S montowana na brodziku:

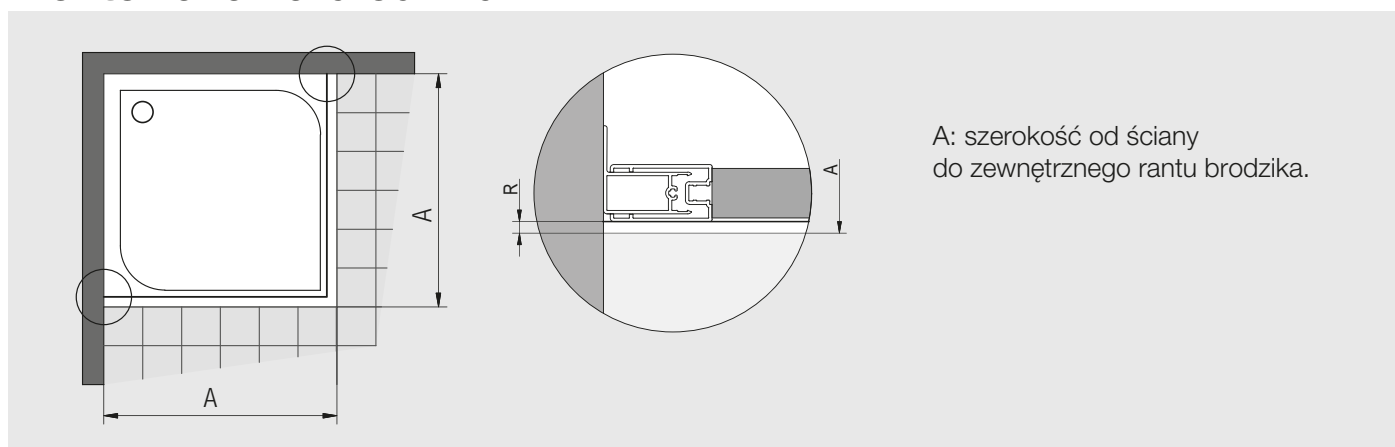

Widok 1: Przesunięcie szyb do wewnątrz od zewnętrznego rantu brodzika (R) uzależnione jest od jego zaokrąglenia oraz jest stałe zarówno przy wymiarach standardowych jak i specjalnych. Oznacza to, że kabiny z serii TOP-LINE S montujemy maksymalnie blisko zewnętrznego rantu brodzika.

Drzwi + ścianka boczna, wejście narożne TOP-LINE S montowane bezpośrednio na posadzce:

A: szerokość od ściany do osi profilu poziomego

Wymiary części kąpielowej przy montażu elementów o wymiarach standardowych na posadzce

Wymiary standardowe	Szerokość A = oś profilu
700	673
750	723
800	773
900	873
1000	973
1200	1173
1400	1373
1600	1573

Wszystkie elementy standardowe wyposażone są w profil przyścienny z regulacją szerokości -10 mm do +15 mm. W przypadku gdy wymiary części kąpielowej odbiegają od wymiarów z powyższej tabeli konieczne jest zamówienie kabiny w wymiarach specjalnych.

Widok 2: W tym przypadku nie występuje przesunięcie szyb do wewnątrz.

TOP-LINE S kabina półokrągła montowana bezpośrednio na posadzce:

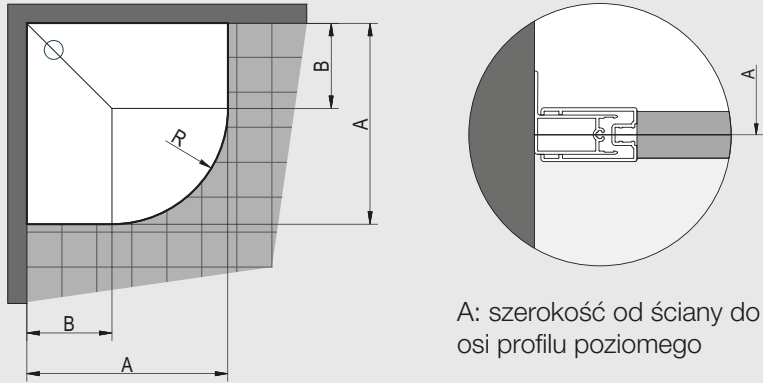

A: szerokość od ściany do osi profilu poziomego

Wymiary części kąpielowej przy montażu elementów o wymiarach standardowych na posadzce.

Wymiary standardowe	Szerokość A = oś szyby	Szerokość B przy promieniu R550
800	773 x 773	235
900	873 x 873	335
1000	973 x 973	435

R538: Promień do osi profilu poziomego przy r:550

Wszystkie elementy standardowe wyposażone są w profil przyścienny z regulacją - 10 mm do +15 mm.

Widok 3: W przypadku gdy wymiary części kąpielowej odbiegają od wymiarów z powyższej tabeli konieczne jest zamówienie kabiny w wymiarach specjalnych.

Profil przyścienny kątowy WTT3 (40262 + 80263)

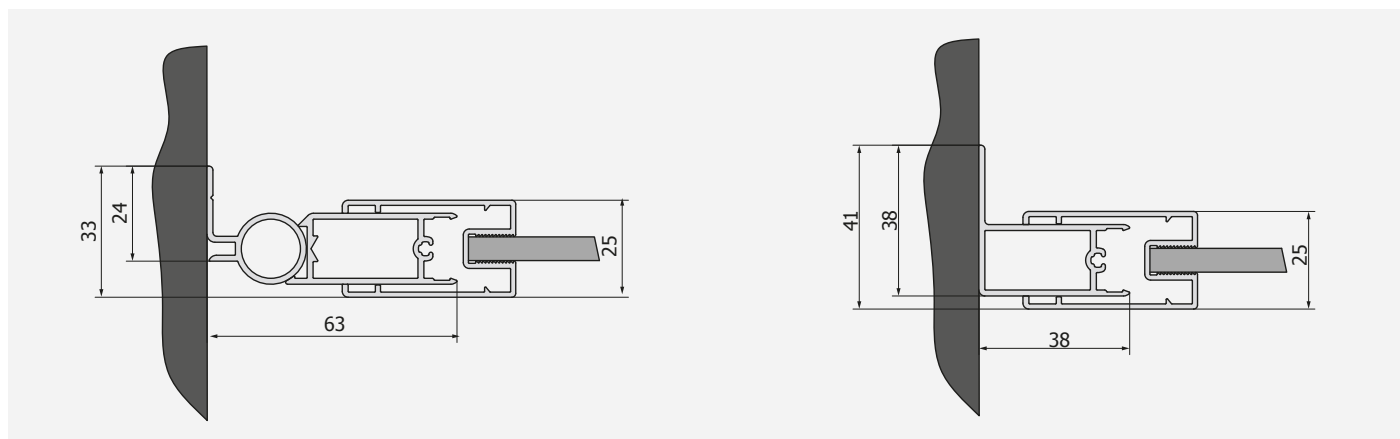

Profil przyścienny 80301

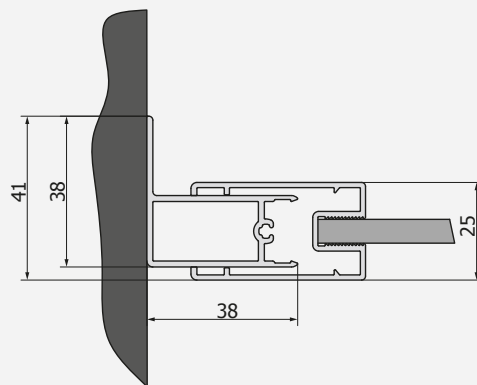

WALK-IN

WALK-IN BLACK to idealne rozwiązanie do loftowej aranżacji łazienki.

Mocno zarysowane kontury, geometryczne podziały i ekspresja czarnych linii podkreślają metropolitalny i nowoczesny design przestrzeni. Wolnostojące tafle szkła kreują nowy wymiar przestrzeni kąpielowej, łamiący dotychczasowe standardy w architekturze wnętrz.





Ścianki **WALK-IN WHITE** w kolorze białego matu to coraz mocniej widoczny trend w aranżacji nowoczesnych salonów kąpielowych.

Kolor biały naturalnie i dyskretnie dopasowuje się do otaczającej przestrzeni nadając jej spokojnego ale wyrazistego charakteru.



WALK-IN GOLD to propozycja dla osób chcących podkreślić swój własny styl i bezkompromisowość w wykończaniu wnętrz.

Kolor złoty jest uniwersalny, bezproblemowo łączy się z różnymi stylami wyposażenia łazienki.

WALK-IN CADURA

Cechy serii:

| Montaż na brodziku lub na posadzce | Polimerowa powłoka AQUAPERLE w standardzie | Bezpieczne szkło hartowane 6 mm | Wysokość całkowita wraz z poprzeczką 2024 mm | Powłoka AQUAPERLE w standardzie | Bezpieczne szkło hartowane 6 mm | Dostępna w wymiarach standardowych i specjalnych | Maksymalna stabilność i łatwy montaż |





WALK-IN

ŚCIANKA WOLNOSTOJĄCA DWUCZĘŚCIOWA Z ELEMENTEM PRZESUWNYM



NOWOŚĆ

ŚCIANKA WOLNOSTOJĄCA DWUCZĘŚCIOWA Z ELEMENTEM PRZESUWNYM CAW2 D (CZARNY MAT)



NOWOŚĆ

ŚCIANKA WOLNOSTOJĄCA DWUCZĘŚCIOWA Z ELEMENTEM PRZESUWNYM CAW2 G (BIAŁY MAT)



NOWOŚĆ

ŚCIANKA WOLNOSTOJĄCA DWUCZĘŚCIOWA Z ELEMENTEM PRZESUWNYM CAW2 G (ZŁOTY)

Walk-in CADURA - Ścianka wolnostojąca dwuczęściowa z elementem przesuwnym



Szkoło hartowane 6 mm z powłoką AQUAPERLE. Listwa progowa w standardzie. Profil przyścienny - chrom połysk. Wysokość całkowita łącznie z poprzeczką stabilizacyjną 2024 mm.

WYMIARY STANDARDOWE

Szerokość brodzika	Wysokość	Model	Strona montażu	Szerokość	Kolor profili			Warianty szkła ¹⁾	
		Kod	G=lewa D=prawa	Wymiar	06=Czarny mat 09=Biały mat	12=Złoty	07=Szkoło przezroczyste		
1000	2000	CAW2	G	100	xx	2.300 PLN	12	2.625 PLN	07
		CAW2	D	100	xx		12		07
1100	2000	CAW2	G	110	xx	2.350 PLN	12	2.675 PLN	07
		CAW2	D	110	xx		12		07
1200	2000	CAW2	G	120	xx	2.425 PLN	12	2.775 PLN	07
		CAW2	D	120	xx		12		07
1400	2000	CAW2	G	140	xx	2.575 PLN	12	2.950 PLN	07
		CAW2	D	140	xx		12		07
1500	2000	CAW2	G	150	xx	2.625 PLN	12	3.000 PLN	07
		CAW2	D	150	xx		12		07
1600	2000	CAW2	G	160	xx	2.725 PLN	12	3.100 PLN	07
		CAW2	D	160	xx		12		07
1800	2000	CAW2	G	180	xx	2.875 PLN	12	3.275 PLN	07
		CAW2	D	180	xx		12		07

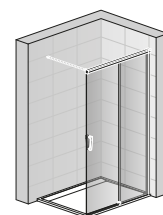

CAW2D
+ poprzeczka stabilizacyjna

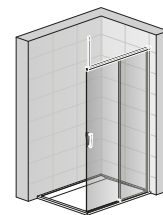

CAW2D
+ wspornik pionowy

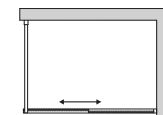

Wymiary standardowe przewidziane są do montażu na brodziku. Przy montażu na posadzce, należy uwzględnić informacje techniczne znajdujące się na końcu rozdziału.

WYMIARY SPECJALNE

Szerokość	Wysokość ²⁾	Model	Strona montażu	Szerokość	xx				
1000-1400	do 2000	CAW2	G	SM1	xx	3.100 PLN	12	3.550 PLN	07
		CAW2	D	SM1	xx		12		07
1401-2000	do 2000	CAW2	G	SM2	xx	3.650 PLN	12	4.175 PLN	07
		CAW2	D	SM2	xx		12		07

Przy zamówieniu należy podać rodzaj montażu: na brodziku lub bezpośrednio na posadzce. Należy uwzględnić informacje techniczne znajdujące się na końcu rozdziału.

¹⁾ INFORMACJA: dopłata do szkła 68 Shade = 300 pln

²⁾ W kolorze złotym nie ma możliwości zamówienia kabiny o wysokości innej niż standardowa.

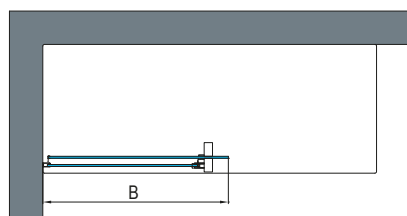
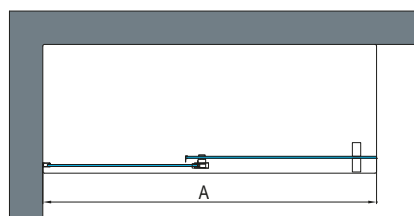

Zakres regulacji przy montażu na brodziku	Szerokość	Ścianka stała Szerokość A (-25 mm; 0 mm)	Ścianka stała Szerokość B (0 mm; +25 mm)
WYMIARY STANDARDOWE	1000	975-1000	551
	1100	1075-1100	601
	1200	1175-1200	651
	1400	1275-1400	751
	1500	1475-1500	801
	1600	1575-1600	851
	1800	1775-1800	951
WYMIARY SPECJALNE		(-10 mm; +15 mm)	
	np.: 1225	1215-1240	

Informacje techniczne znajdują się na końcu rozdziału.

Ceny netto. Należy doliczyć podatek VAT. Wymiary w mm. Zastrzegamy sobie prawo do zmian technicznych.

WALK-IN

WOLNOSTOJĄCA ŚCIANKA STAŁA Z
ELEMENTEM RUCHOMYM 180°



NOWOŚĆ

WOLNOSTOJĄCA ŚCIANKA STAŁA Z ELEMENTEM RUCHOMYM 180° CADUO D (CZARNY MAT)



NOWOŚĆ

WOLNOSTOJĄCA ŚCIANKA STAŁA Z ELEMENTEM RUCHOMYM 180°
CADUO G (BIAŁY MAT)



NOWOŚĆ

WOLNOSTOJĄCA ŚCIANKA STAŁA Z ELEMENTEM RUCHOMYM 180°
CADUO G (ZŁOTY)

Walk-in CADURA - Wolnostojąca ścianka stała z elementem ruchomym 180°



Szkle hartowane 6 mm z powłoką AQUAPERLE. Poprzeczka stabilizacyjna o długości 1500 mm w komplecie. Wysokość całkowita łącznie z poprzeczką stabilizacyjną 2024 mm. Otwierane do środka i na zewnątrz.

WYMIARY STANDARDOWE

Szerokość brodzika A	Szerokość B	Wysokość	Model	Strona montażu	Szerokość		Kolor profili		Warianty szkła ¹⁾	
			Kod	G=lewa D=prawa	Wymiar	06=Czarny mat 09=Biały mat	12=Złoty	07=Szkle przezroczyste		
1000	440	2000	CADUO	G	100	xx	2.375 PLN	12	2.700 PLN	07
			CADUO	D	100	xx		12		07
1200	440	2000	CADUO	G	120	xx	2.450 PLN	12	2.800 PLN	07
			CADUO	D	120	xx		12		07
1400	440	2000	CADUO	G	140	xx	2.550 PLN	12	2.925 PLN	07
			CADUO	D	140	xx		12		07

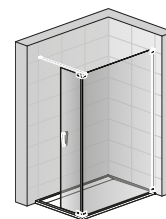

CADUO D

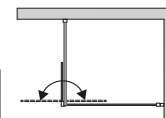

Wymiary standardowe przewidziane są do montażu na brodziku. Przy montażu na posadzce, należy uwzględnić informacje techniczne znajdujące się na końcu rozdziału.

WYMIARY SPECJALNE

Szerokość A	Szerokość B	Wysokość ²⁾	Model	Strona montażu	Szerokość	Wymiar	Kolor profili	Warianty szkła ¹⁾		
1000-1200	300-600	do 2000	CAW2	G	SM1	xx	3.050 PLN	12	3.500 PLN	07
			CAW2	D	SM1	xx		12		07
1201-1400			CAW2	G	SM2	xx	3.475 PLN	12	3.975 PLN	07
			CAW2	D	SM2	xx		12		07

Przy zamówieniu należy podać rodzaj montażu: na brodziku lub bezpośrednio na posadzce. Należy uwzględnić informacje techniczne znajdujące się na końcu rozdziału.

¹⁾ **INFORMACJA:** dopłata do szkła 68 Shade = 300 pln

²⁾ W kolorze złotym nie ma możliwości zamówienia kabiny o wysokości innej niż standardowa.

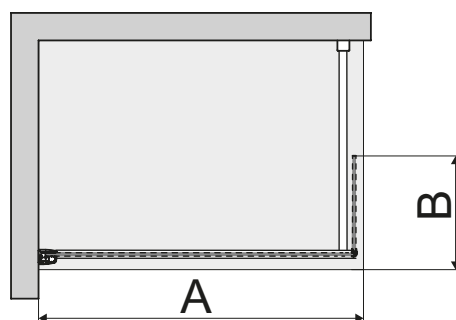

Zakres regulacji przy montażu na brodziku	Szerokość	Ścianka stała Szerokość A (-15 mm; 0 mm)
WYMIARY STANDARDOWE	1000	985-1000
	1200	1185-1200
	1400	1385-1400
WYMIARY SPECJALNE		(-10 mm; +5 mm)
	np.: 1225	1215-1230

Informacje techniczne znajdują się na końcu rozdziału.

WALK-IN EASY

Cechy serii:

| Montaż lewo i prawostronny | Montaż na brodziku lub na posadzce | Listwa progowa chroniąca krawędź podczas montażu w komplecie | Polimerowa powłoka AQUAPERLE w standardzie | Bezpieczne szkło hartowane 8 mm | Wysokość całkowita wraz z poprzeczką 2017 mm | Profil przyścienny z regulacją | Łatwy montaż |





WALK-IN

ŚCIANKA BOCZNA WOLNOSTOJĄCA



ŚCIANKA BOCZNA WOLNOSTOJĄCA EASY STR4P LOFT 07



CONCEPT WALK-IN EASY - STR4P LOFT 07 + STR4P LOFT 07 + 2 POPRZECZKI STABILIZUJĄCE + ELEMENT ŁĄCZĄCY VT90.06 (CZARNY MAT)



ŚCIANKA BOCZNA WOLNOSTOJĄCA EASY - STR4P LOFT 07 (BIAŁY MAT)



CONCEPT WALK-IN EASY - STR4P LOFT 07 + STR4P LOFT 07 + 2 POPRZECZKI STABILIZUJĄCE + ELEMENT ŁĄCZĄCY VT90.09 (BIAŁY MAT)

Walk-in EASY - Ścianka boczna wolnostojąca STR4P Loft 07



Szko hartowane 8 mm z powłoką AQUAPERLE. Poprzeczka stabilizacyjna o długości 1250 mm w komplecie. Wysokość całkowita wraz z poprzeczką 2017 mm. Montaż lewo i prawostronny. Szko przezroczyste.

WYMIARY STANDARDOWE - Produkty zaznaczone na czerwono dostępne w 48h

Szerokość brodzika	Wysokość	Model	Szerokość	Kolor profili	Warianty szkła	
		Kod	Wymiar	06=Czarny mat 09=Biały mat	07=Szko przezroczyste	
800	2000	STR4P	080	xx	07	1.500 PLN
900	2000	STR4P	090	xx	07	1.550 PLN
1000	2000	STR4P	100	xx	07	1.650 PLN
1100	2000	STR4P	110	xx	07	1.725 PLN
1200	2000	STR4P	120	xx	07	1.800 PLN
1300	2000	STR4P	130	xx	07	1.875 PLN
1400	2000	STR4P	140	xx	07	1.950 PLN
1500	2000	STR4P	150	xx	07	2.000 PLN
1600	2000	STR4P	160	xx	07	2.050 PLN

WYMIARY SPECJALNE

Szerokość	Wysokość	Model	Warianty szkła	Cena
800-1600	do 2000	STR4P	SM1	xx 07 2.750 PLN

Przy zamówieniu należy podać rodzaj montażu: na brodziku lub bezpośrednio na posadzce. Należy uwzględnić informacje techniczne znajdujące się na końcu rozdziału.

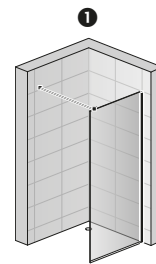

STR4P Loft 07

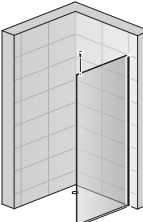

STR4P Loft 07 +SD8

Concept Walk-in EASY (dwie ścianki wolnostojące połączone poprzeczką stabilizującą VT90.xx)



Element łączący VT90.xx

Kod	Kolor	Cena
	06=Czarny mat 09=Biały mat	
VT90.	xx	150 PLN

Element łączący VT90.xx umożliwia połączenie dwóch poprzeczek stabilizujących. **Dostępny na specjalne zamówienie.**

Kompletny zestaw Concept Walk-In EASY składa się z:

- dwóch ścianek wolnostojących STR4P
- dwóch poprzeczek stabilizujących
- profilu przyłączeniowego VT90.xx (na specjalne zamówienie)

Poprzeczki stabilizacyjne wchodzi w skład zestawu i nie ma konieczności domawiania ich osobno.

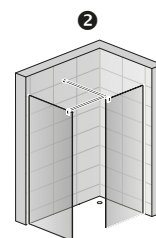

STR4P Loft 07 Concept

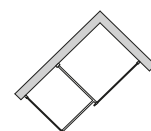

DOPLĄTY: WSPORNIK NAROŻNY

Kod	Kolor	Długość	Cena
	06=Czarny mat 09=Biały mat	mm	
RE	.xx.	1000	350 PLN

WSPORNIK PIONOWY

Kod	Kolor	Długość	Cena
	06=Czarny mat 09=Biały mat	mm	
SD8	.xx.	1000	350 PLN

1 + 2

Zakres regulacji przy montażu na brodziku	Szerokość	Ścianka boczna wolnostojąca od ściany do zewnętrznego rantu szyby (-15 mm; +5 mm)
- podane poniżej wymiary są zewnętrznymi wymiarami brodzików	800	785-805
	900	885-905
	1000	985-1005
	1100	1085-1105
	1200	1185-1205
	1300	1285-1305
	1400	1385-1405
	1500	1485-1505
WYMIARY STANDARDOWE	1600	1585-1605

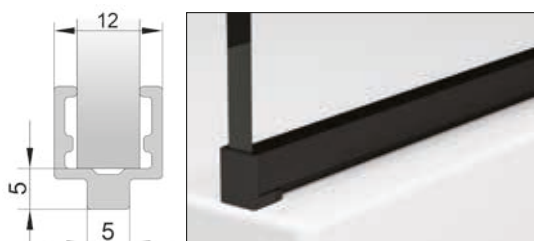

Profil aluminiowy chroniący dolną krawędź szkła i ułatwiający montaż.

WALK-IN

ŚCIANKA BOCZNA WOLNOSTOJĄCA



ŚCIANKA BOCZNA WOLNOSTOJĄCA EASY - STR4P LOFT 69 (CZARNY MAT)



CONCEPT WALK-IN EASY - STR4P LOFT 69 + STR4P LOFT 69 + 2 POPRZECZKI STABILIZUJĄCE + ELEMENT ŁĄCZĄCY VT90.06 (CZARNY MAT)



ŚCIANKA BOCZNA WOLNOSTOJĄCA EASY - STR4P LOFT 69 (BIAŁY MAT)

NOWOŚĆ



CONCEPT WALK-IN EASY - STR4P LOFT 69 + STR4P LOFT 69 + 2 POPRZECZKI STABILIZUJĄCE + ELEMENT ŁĄCZĄCY VT90.09 (BIAŁY MAT)

NOWOŚĆ

Walk-in EASY Loft Attic - Ścianka boczna wolnostojąca STR4P Loft 69



Szko hartowane 8 mm z powłoką AQUAPERLE. Poprzeczka stabilizacyjna o długości 1250 mm w komplecie. Wysokość całkowita wraz z poprzeczką 2017 mm. Montaż lewo i prawostronny. Szko Loft 69.

WYMIARY STANDARDOWE - czarny druk sitowy

Szerokość brodzika	Wysokość	Model	Szerokość	Kolor profili	Warianty szkła	
		Kod	Wymiar	06=Czarny mat 09=Biały mat	69=Szko Loft 69	
800	2000	STR4P	080	xx	69	1.750 PLN
900	2000	STR4P	090	xx	69	1.800 PLN
1000	2000	STR4P	100	xx	69	1.900 PLN
1200	2000	STR4P	120	xx	69	2.100 PLN
1400	2000	STR4P	140	xx	69	2.300 PLN

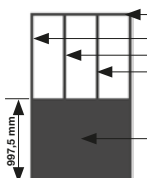

Szko LOFT w wersji Loft 69

Kolor czarny:
Czarny druk sitowy na frontowej stronie powierzchni szkła
Kolor biały:
Wysokiej jakości folia PVC (0,070 mm) klejona na przedniej stronie szkła

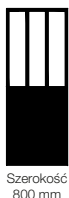

Szerokość 800 mm



Szerokość 900 mm



Szerokość 1000 mm

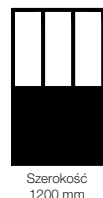

Szerokość 1200 mm

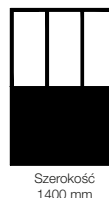

Szerokość 1400 mm

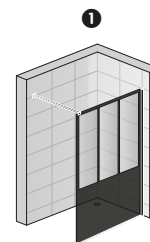

STR4P Loft 69

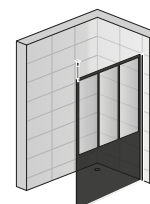
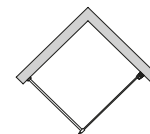

STR4P Loft 69 + SD8

Concept Walk-in EASY (dwie ścianki wolnostojące połączone poprzeczką stabilizującą VT90.xx)



Element łączący VT90.xx

Kod	Kolor	Cena
	06=Czarny mat 09=Biały mat	
VT90.	xx	150 PLN

Element łączący VT90.xx umożliwia połączenie dwóch poprzeczek stabilizujących. **Dostępny na specjalne zamówienie.**

Poprzeczki stabilizacyjne wchodzi w skład zestawu i nie ma konieczności domawiania ich osobno.

Kompletny zestaw Concept Walk-In EASY składa się z:

- dwóch ścianek wolnostojących STR4P
- dwóch poprzeczek stabilizujących
- profilu przyłączeniowego VT90.xx (na specjalne zamówienie)

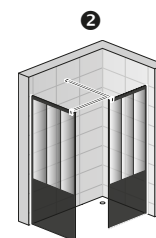

STR4P Loft 69 Concept

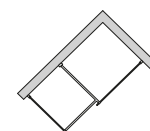

DOPLĄTY: WSPORNIK NAROŻNY

Kod	Kolor	Długość	Cena
	06=Czarny mat 09=Biały mat		
RE	.xx.	1000	350 PLN

WSPORNIK PIONOWY

Kod	Kolor	Długość	Cena
	06=Czarny mat 09=Biały mat		
SD8	.xx.	1000	350 PLN

1 + 2

Zakres regulacji przy montażu na brodziku	Szerokość	Ścianka boczna wolnostojąca od ściany do zewnętrznego rantu szyby (-15 mm; +5 mm)
- podane poniżej wymiary są zewnętrznymi wymiarami brodzików	800	785-805
WYMIARY STANDARDOWE	900	885-905
	1000	985-1005
	1200	1185-1205
	1400	1385-1405

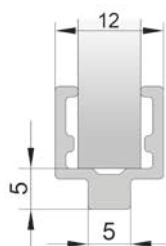

Profil aluminiowy chroniący dolną krawędź szkła i ułatwiający montaż.

WALK-IN

ŚCIANKA BOCZNA WOLNOSTOJĄCA



ŚCIANKA BOCZNA WOLNOSTOJĄCA EASY - STR4P LOFT 72 (CZARNY MAT)



CONCEPT WALK-IN EASY - STR4P LOFT 72 + STR4P LOFT 72 + 2 POPRZECZKI STABILIZUJĄCE + ELEMENT ŁĄCZĄCY VT90.06 (CZARNY MAT)



ŚCIANKA BOCZNA WOLNOSTOJĄCA EASY - STR4P LOFT 72 (BIAŁY MAT)

NOWOŚĆ



CONCEPT WALK-IN EASY - STR4P LOFT 72 + STR4P LOFT 72 + 2 POPRZECZKI STABILIZUJĄCE + ELEMENT ŁĄCZĄCY VT90.09 (BIAŁY MAT)

NOWOŚĆ

Walk-in EASY - Ścianka boczna wolnostojąca STR4P Loft 72



Szkoło hartowane 8 mm z powłoką AQUAPERLE. Poprzeczka stabilizacyjna o długości 1250 mm w komplecie. Wysokość całkowita wraz z poprzeczką 2017 mm. Montaż lewo i prawostronny. Szkoło Loft 72.

WYMIARY STANDARDOWE - czarny druk sitowy

Szerokość brodzika	Wysokość	Model	Szerokość	Kolor profili	Warianty szkła	
		Kod	Wymiar	06=Czarny mat 09=Biały mat	72=Szkoło Loft 72	
800	2000	STR4P	080	xx	72	1.750 PLN
900	2000	STR4P	090	xx	72	1.800 PLN
1000	2000	STR4P	100	xx	72	1.900 PLN
1200	2000	STR4P	120	xx	72	2.100 PLN
1400	2000	STR4P	140	xx	72	2.300 PLN

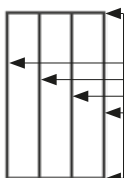

Wysokiej jakości folia PVC w kolorze czarnym lub białym (0,070 mm) klejona na przedniej stronie szkła

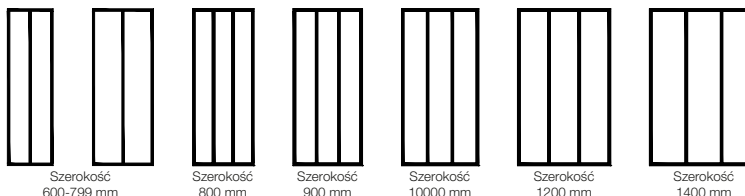

Szerokość 600-799 mm

Szerokość 800 mm

Szerokość 900 mm

Szerokość 1000 mm

Szerokość 1200 mm

Szerokość 1400 mm

WYMIARY SPECJALNE - folia PVC

Szerokość brodzika	Wysokość	Model	SM1	xx	72	
600-1400	do 2000	STR4P	SM1	xx	72	2.975 PLN



Ścianka boczna wolnostojąca EASY - STR4P LOFT 72 (WYMIARY SPECJALNE | CZARNY MAT)

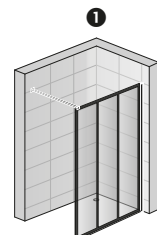

STR4P Loft 72

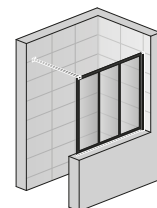

STR4P Loft 72 SM1

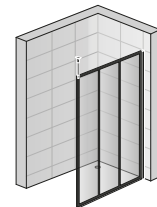

STR4P Loft 72 + SD8

Concept Walk-in EASY (dwie ścianki wolnostojące połączone poprzeczką stabilizującą VT90.xx)



Element łączący VT90.xx

Kod	Kolor	Cena
	06=Czarny mat 09=Biały mat	
VT90.	xx	150 PLN

Element łączący VT90.xx umożliwia połączenie dwóch poprzeczek stabilizujących. **Dostępny na specjalne zamówienie.** Poprzeczki stabilizacyjne wchodzi w skład zestawu i nie ma konieczności domawiania ich osobno.

Kompletny zestaw Concept Walk-In EASY składa się z:

- dwóch ścianek wolnostojących STR4P
- dwóch poprzeczek stabilizujących
- profilu przyłączeniowego VT90.xx (na specjalne zamówienie)

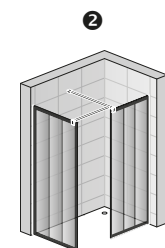

STR4P Loft 72 Concept

DOPLĄTY: WSPORNIK NAROŻNY

Kod	Kolor	Długość	Cena
	06=Czarny mat 09=Biały mat		
RE	.xx.	1000	350 PLN

WSPORNIK PIONOWY

Kod	Kolor	Długość	Cena
	06=Czarny mat 09=Biały mat		
SD8	.xx.	1000	350 PLN

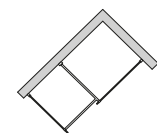

Zakres regulacji przy montażu na brodziku	Szerokość	Ścianka boczna wolnostojąca od ściany do zewnętrznego rantu szyby (-15 mm; +5 mm)
- podane poniżej wymiary są zewnętrznymi wymiarami brodzików WYMIARY STANDARDOWE	800	785-805
	900	885-905
	1000	985-1005
	1200	1185-1205
	1400	1385-1405



Profil aluminiowy chroniący dolną krawędź szkła i ułatwiający montaż.

WALK-IN

ŚCIANKA BOCZNA WOLNOSTOJĄCA



ŚCIANKA BOCZNA WOLNOSTOJĄCA EASY - STR4P LOFT 73 (CZARNY MAT)



CONCEPT WALK-IN EASY - STR4P LOFT 73 + STR4P LOFT 73 + 2 POPRZECZKI STABILIZUJĄCE + ELEMENT ŁĄCZĄCY VT90.06 (CZARNY MAT)



ŚCIANKA BOCZNA WOLNOSTOJĄCA EASY - STR4P LOFT 73 (BIAŁY MAT)

NOWOŚĆ



CONCEPT WALK-IN EASY - STR4P LOFT 73 + STR4P LOFT 73 + 2 POPRZECZKI STABILIZUJĄCE + ELEMENT ŁĄCZĄCY VT90.09 (BIAŁY MAT)

NOWOŚĆ

Walk-in EASY - Ścianka boczna wolnostojąca STR4P Loft 73



Szkoło hartowane 8 mm z powłoką AQUAPERLE. Poprzeczka stabilizacyjna o długości 1250 mm w komplecie. Wysokość całkowita wraz z poprzeczką 2017 mm. Montaż lewo i prawostronny. Szkoło Loft 73.

WYMIARY STANDARDOWE - folia PVC

Szerokość brodzika	Wysokość	Model	Szerokość	Kolor profili	Warianty szkła	
		Kod	Wymiar	06=Czarny mat 09=Biały mat	73=Szkoło Loft 73	
800	2000	STR4P	080	xx	73	1.775 PLN
900	2000	STR4P	090	xx	73	1.825 PLN
1000	2000	STR4P	100	xx	73	1.900 PLN
1200	2000	STR4P	120	xx	73	2.075 PLN
1400	2000	STR4P	140	xx	73	2.600 PLN

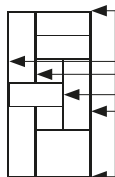

Wysokiej jakości folia PVC w kolorze czarnym lub białym (0,070 mm) klejona na przedniej stronie szkła

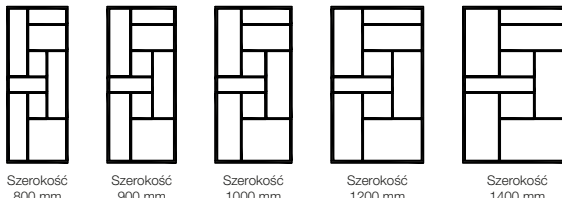

Szerokość 800 mm Szerokość 900 mm Szerokość 1000 mm Szerokość 1200 mm Szerokość 1400 mm

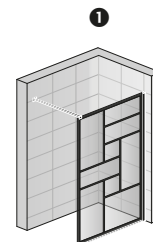

STR4P Loft 73

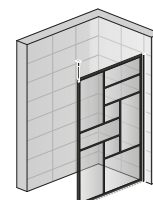
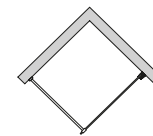

STR4P Loft 73 + SD8

WYMIARY SPECJALNE - folia PVC

Szerokość brodzika	Wysokość	Model	Szerokość	Kolor profili	Warianty szkła	Cena
800-1400	2000	STR4P	SM1	xx	73	2.975 PLN

Concept Walk-in EASY (dwie ścianki wolnostojące połączone poprzeczką stabilizującą VT90.xx)



Element łączący VT90.xx

Kod	Kolor	Cena
	06=Czarny mat 09=Biały mat	
VT90.	xx	150 PLN

Element łączący VT90.xx umożliwia połączenie dwóch poprzeczek stabilizujących. **Dostępny na specjalne zamówienie.**

Poprzeczki stabilizacyjne wchodzi w skład zestawu i nie ma konieczności domawiania ich osobno.

Kompletny zestaw Concept Walk-In EASY składa się z:

- dwóch ścianek wolnostojących STR4P
- dwóch poprzeczek stabilizujących
- profilu przyłączeniowego VT90.xx (na specjalne zamówienie)

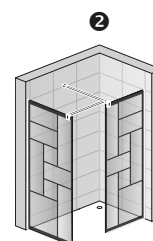

STR4P Loft 73 Concept

DOPLĄTY: WSPORNIK NAROŻNY

Kod	Kolor	Długość	Cena
	06=Czarny mat 09=Biały mat	mm	
RE	.xx.	1000	350 PLN

WSPORNIK PIONOWY

Kod	Kolor	Długość	Cena
	06=Czarny mat 09=Biały mat	mm	
SD8	.xx.	1000	350 PLN

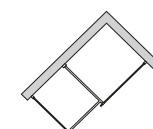

1+2

Zakres regulacji przy montażu na brodziku	Szerokość	Ścianka boczna wolnostojąca od ściany do zewnętrznego rantu szyby (-15 mm; +5 mm)
- podane poniżej wymiary są zewnętrznymi wymiarami brodzików	800	785-805
WYMIARY STANDARDOWE	900	885-905
	1000	985-1005
	1200	1185-1205
	1400	1385-1405

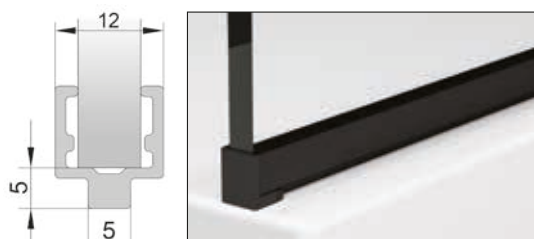

Profil aluminiowy chroniący dolną krawędź szkła i ułatwiający montaż.

WALK-IN

ŚCIANKA BOCZNA WOLNOSTOJĄCA



ŚCIANKA BOCZNA WOLNOSTOJĄCA EASY - STR4P LOFT 75 (CZARNY MAT)



CONCEPT WALK-IN EASY - STR4P LOFT 75 + STR4P LOFT 75 + 2 POPRZECZKI STABILIZUJĄCE + ELEMENT ŁĄCZĄCY VT90.06 (CZARNY MAT)



ŚCIANKA BOCZNA WOLNOSTOJĄCA EASY - STR4P LOFT 75 (BIAŁY MAT)



CONCEPT WALK-IN EASY - STR4P LOFT 75 + STR4P LOFT 75 + 2 POPRZECZKI STABILIZUJĄCE + ELEMENT ŁĄCZĄCY VT90.09 (BIAŁY MAT)

Walk-in EASY - Ścianka boczna wolnostojąca STR4P Loft 75



Szkoło hartowane 8 mm z powłoką AQUAPERLE. Poprzeczka stabilizacyjna o długości 1250 mm w komplecie. Wysokość całkowita wraz z poprzeczką 2017 mm. Montaż lewo i prawostronny. Szkło Loft 75.

WYMIARY STANDARDOWE - folia PVC

Szerokość brodzika	Wysokość	Model	Szerokość	Kolor profili	Warianty szkła	
		Kod	Wymiar	06=Czarny mat 09=Biały mat	75=Szkło Loft 75	
800	2000	STR4P	080	xx	75	1.775 PLN
900	2000	STR4P	090	xx	75	1.825 PLN
1000	2000	STR4P	100	xx	75	1.900 PLN
1200	2000	STR4P	120	xx	75	2.075 PLN
1400	2000	STR4P	140	xx	75	2.600 PLN

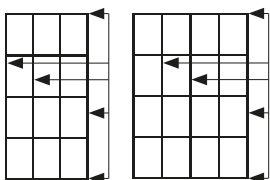

Wysokiej jakości folia PVC w kolorze czarnym lub białym (0,070 mm) klejona na przedniej stronie szkła

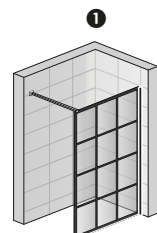
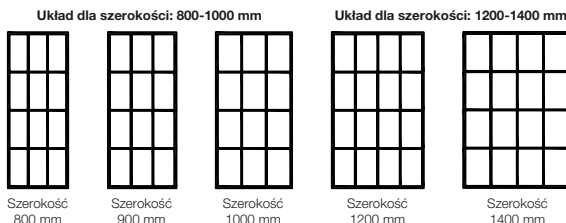

STR4P Loft 75 Design 3x4

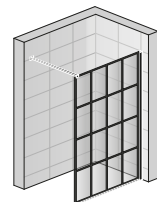

STR4P Loft 75 Design 4x4

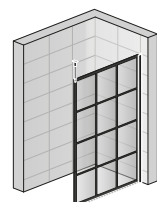
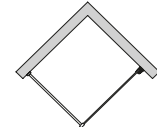

STR4P Loft 75 + SD8

WYMIARY SPECJALNE - folia PVC

Szerokość brodzika	Wysokość	Model	SM1	Kolor profili	Warianty szkła	
600-1400	do 2000	STR4P	SM1	xx	75	2.975 PLN

UWAGA: dla szerokości specjalnych w zakresie 1201-1400 mm nadruk dostępny jest w opcji tylko 4x4.

Concept Walk-in EASY (dwie ścianki wolnostojące połączone poprzeczką stabilizującą VT90.xx)



Element łączący VT90.xx

	Kod	Kolor	Cena
		06=Czarny mat 09=Biały mat	
	VT90.	xx	150 PLN

Element łączący VT90.xx umożliwia połączenie dwóch poprzeczek stabilizujących. **Dostępny na specjalne zamówienie.**

Poprzeczki stabilizacyjne wchodzi w skład zestawu i nie ma konieczności domawiania ich osobno.

Kompletny zestaw Concept Walk-In EASY składa się z:

- dwóch ścianek wolnostojących STR4P
- dwóch poprzeczek stabilizujących
- profilu przyłączeniowego VT90.xx (na specjalne zamówienie)

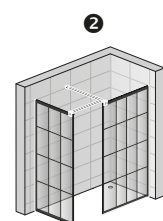

STR4P Loft 75 Concept

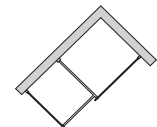

DOPLĄTY: WSPORNIK NAROŻNY

	Kod	Kolor	Długość	Cena
		06=Czarny mat 09=Biały mat		
	RE	.xx.	1000	350 PLN

WSPORNIK PIONOWY

	Kod	Kolor	Długość	Cena
		06=Czarny mat 09=Biały mat		
	SD8	.xx.	1000	350 PLN

1 + 2

Zakres regulacji przy montażu na brodziku	Szerokość	Ścianka boczna wolnostojąca od ściany do zewnętrznego rantu szyby (-15 mm; +5 mm)
- podane poniżej wymiary są zewnętrznymi wymiarami brodzików WYMIARY STANDARDOWE	800	785-805
	900	885-905
	1000	985-1005
	1200	1185-1205
	1400	1385-1405



Profil aluminiowy chroniący dolną krawędź szkła i ułatwiający montaż.

WALK-IN

ŚCIANKA BOCZNA WOLNOSTOJĄCA



ŚCIANKA BOCZNA WOLNOSTOJĄCA EASY - STR4P LOFT 76 (CZARNY MAT)



CONCEPT WALK-IN EASY - STR4P LOFT 76 + STR4P LOFT 76 + 2 POPRZECZKI STABILIZUJĄCE + ELEMENT ŁĄCZĄCY VT90.06 (CZARNY MAT)



CONCEPT WALK-IN EASY - STR4P LOFT 76 + STR4P LOFT 76 + 2 POPRZECZKI STABILIZUJĄCE + ELEMENT ŁĄCZĄCY VT90.06 (CZARNY MAT)

NOWOŚĆ



CONCEPT WALK-IN EASY - STR4P LOFT 76 + STR4P LOFT 76 + 2 POPRZECZKI STABILIZUJĄCE + ELEMENT ŁĄCZĄCY VT90.09 (BIAŁY MAT)

NOWOŚĆ

Walk-in EASY - Ścianka boczna wolnostojąca STR4P Loft 76



Szkoło hartowane 8 mm z powłoką AQUAPERLE. Poprzeczka stabilizacyjna o długości 1250 mm w komplecie. Wysokość całkowita wraz z poprzeczką 2017 mm. Montaż lewo i prawostronny. Szkoło Loft 76.

WYMIARY STANDARDOWE - folia PVC

Szerokość brodzika	Wysokość	Model	Szerokość	Kolor profili	Warianty szkła	
		Kod	Wymiar	06=Czarny mat 09=Biały mat	76=Szkoło Loft 76	
800	2000	STR4P	080	xx	76	1.775 PLN
900	2000	STR4P	090	xx	76	1.825 PLN
1000	2000	STR4P	100	xx	76	1.900 PLN
1200	2000	STR4P	120	xx	76	2.075 PLN
1400	2000	STR4P	140	xx	76	2.600 PLN

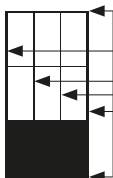

Wysokiej jakości folia PVC w kolorze czarnym lub białym (0,070 mm) klejona na przedniej stronie szkła

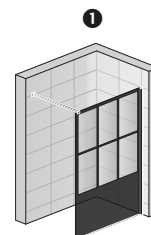
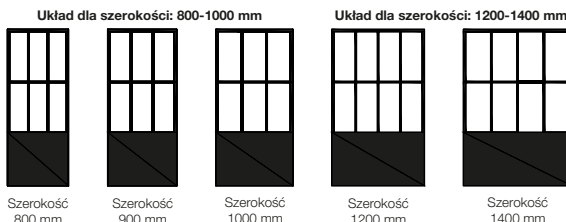

STR4P Loft 76

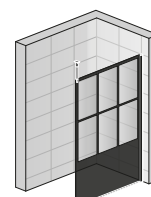
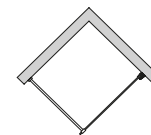

STR4P Loft 76 + SD8

WYMIARY SPECJALNE - folia PVC

Szerokość brodzika	Wysokość	Model	Warianty szkła	Cena		
800-1400	2000	STR4P	SM1	xx	76	2.925 PLN

UWAGA: dla szerokości specjalnych w zakresie 1201-1400 mm nadruk dostępny jest w opcji tylko 4x2.

Concept Walk-in EASY (dwie ścianki wolnostojące połączone poprzeczką stabilizującą VT90.xx)



Element łączący VT90.xx

Kod	Kolor	Cena
	06=Czarny mat 09=Biały mat	
VT90.	xx	150 PLN

Element łączący VT90.xx umożliwia połączenie dwóch poprzeczek stabilizujących. **Dostępny na specjalne zamówienie.**

Poprzeczki stabilizacyjne wchodzi w skład zestawu i nie ma konieczności domawiania ich osobno.

Kompletny zestaw Concept Walk-In EASY składa się z:

- dwóch ścianek wolnostojących STR4P
- dwóch poprzeczek stabilizujących
- profilu przyłączeniowego VT90.xx (na specjalne zamówienie)

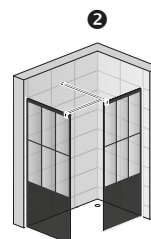

STR4P Loft 76 Concept

DOPŁATY: WSPORNIK NAROŻNY

Kod	Kolor	Długość	Cena
	06=Czarny mat 09=Biały mat	mm	
RE	.xx.	1000	350 PLN

WSPORNIK PIONOWY

Kod	Kolor	Długość	Cena
	06=Czarny mat 09=Biały mat	mm	
SD8	.xx.	1000	350 PLN

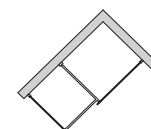

Zakres regulacji przy montażu na brodziku	Szerokość	Ścianka boczna wolnostojąca od ściany do zewnętrznego rantu szyby (-15 mm; +5 mm)
- podane poniżej wymiary są zewnętrznymi wymiarami brodzików WYMIARY STANDARDOWE	800	785-805
	900	885-905
	1000	985-1005
	1200	1185-1205
	1400	1385-1405



Profil aluminiowy chroniący dolną krawędź szkła i ułatwiający montaż.

WALK-IN

ŚCIANKA BOCZNA WOLNOSTOJĄCA



ŚCIANKA BOCZNA WOLNOSTOJĄCA EASY - STR4P LOFT 79 (CZARNY MAT)



CONCEPT WALK-IN EASY - STR4P LOFT 79 + STR4P LOFT 79 + 2 POPRZECZKI STABILIZUJĄCE + ELEMENT ŁĄCZĄCY VT90.06 (CZARNY MAT)



ŚCIANKA BOCZNA WOLNOSTOJĄCA EASY - STR4P LOFT 79 (BIAŁY MAT)



CONCEPT WALK-IN EASY - STR4P LOFT 79 + STR4P LOFT 79 + 2 POPRZECZKI STABILIZUJĄCE + ELEMENT ŁĄCZĄCY VT90.09 (BIAŁY MAT)

Walk-in EASY - Ścianka boczna wolnostojąca STR4P Loft 79



Szkoło hartowane 8 mm z powłoką AQUAPERLE. Poprzeczka stabilizacyjna o długości 1250 mm w komplecie. Wysokość całkowita wraz z poprzeczką 2017 mm. Montaż lewo i prawostronny. Szkoło Loft 79.

WYMIARY STANDARDOWE - folia PVC

Szerokość brodzika	Wysokość	Model	Szerokość	Kolor profili	Warianty szkła	
		Kod	Wymiar	06=Czarny mat 09=Biały mat	79=Szkoło Loft 79	
800	2000	STR4P	080	xx	79	1.750 PLN
900	2000	STR4P	090	xx	79	1.800 PLN
1000	2000	STR4P	100	xx	79	1.900 PLN
1200	2000	STR4P	120	xx	79	2.100 PLN
1400	2000	STR4P	140	xx	79	2.300 PLN

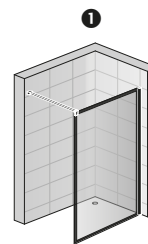

STR4P Loft 79

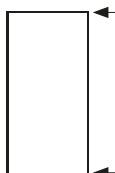

Wysokiej jakości folia PVC w kolorze czarnym lub białym (0,070 mm) klejona na przedniej stronie szkła

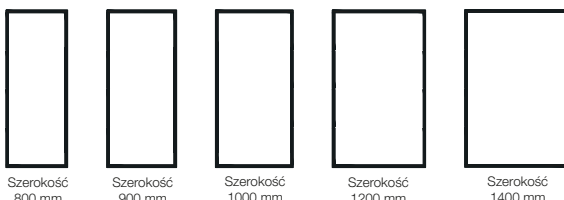

Szerokość 800 mm Szerokość 900 mm Szerokość 1000 mm Szerokość 1200 mm Szerokość 1400 mm

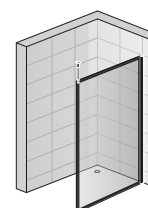
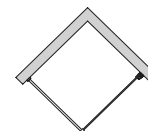

STR4P Loft 79 STR4P + SD8

WYMIARY SPECJALNE - folia PVC

Szerokość brodzika	Wysokość	Model	Warianty szkła	Cena
800-1400	2000	STR4P	SM1 06 79	2.925 PLN

Concept Walk-in EASY (dwie ścianki wolnostojące połączone poprzeczką stabilizującą VT90.xx)



Element łączący VT90.xx

Kod	Kolor	Cena
	06=Czarny mat 09=Biały mat	
VT90.	xx	125 PLN

Element łączący VT90.xx umożliwia połączenie dwóch poprzeczek stabilizujących. **Dostępny na specjalne zamówienie.**

Poprzeczki stabilizacyjne wchodzi w skład zestawu i nie ma konieczności domawiania ich osobno.

Kompletny zestaw Concept Walk-In EASY składa się z:

- dwóch ścianek wolnostojących STR4P
- dwóch poprzeczek stabilizujących
- profilu przyłączeniowego VT90.xx (na specjalne zamówienie)

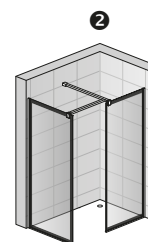

STR4P Loft 79 Concept

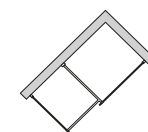

DOPLĄTY: WSPORNIK NARÓŻNY

Kod	Kolor	Długość	Cena
	06=Czarny mat 09=Biały mat		
RE	.xx.	1000	350 PLN

WSPORNIK PIONOWY

Kod	Kolor	Długość	Cena
	06=Czarny mat 09=Biały mat		
SD8	.xx.	1000	350 PLN

1 + 2

Zakres regulacji przy montażu na brodziku	Szerokość	Ścianka boczna wolnostojąca od ściany do zewnętrznego rantu szyby (-15 mm; +5 mm)
- podane poniżej wymiary są zewnętrznymi wymiarami brodzików WYMIARY STANDARDOWE	800	785-805
	900	885-905
	1000	985-1005
	1200	1185-1205
	1400	1385-1405



Profil aluminiowy chroniący dolną krawędź szkła i ułatwiający montaż.

WALK-IN

ŚCIANKA BOCZNA WOLNOSTOJĄCA



ŚCIANKA BOCZNA WOLNOSTOJĄCA EASY - STR4P SZKŁO 81 (BIAŁY MAT)



CONCEPT WALK-IN EASY - STR4P SZKŁO 81 + STR4P SZKŁO 81 + 2 POPRZECZKI STABILIZUJĄCE + ELEMENT ŁĄCZĄCY VT90.09 (BIAŁY MAT)

Walk-in EASY - Ścianka boczna wolnostojąca STR4P Brume 81



Szkoło hartowane 8 mm z powłoką AQUAPERLE. Poprzeczka stabilizacyjna o długości 1250 mm w komplecie. Wysokość całkowita wraz z poprzeczką 2017 mm. Montaż lewo i prawostronny. Szkoło Brume 81.

WYMIARY STANDARDOWE

Szerokość brodzika	Wysokość	Model	Szerokość	Kolor profili	Warianty szkła	
		Kod	Wymiar	09=Biały mat	81=Szkoło Brume	
800	2000	STR4P	080	09	81	1.700 PLN
900	2000	STR4P	090	09	81	1.750 PLN
1000	2000	STR4P	100	09	81	1.850 PLN
1200	2000	STR4P	120	09	81	2.100 PLN
1400	2000	STR4P	140	09	81	2.200 PLN
1600	2000	STR4P	160	09	81	2.300 PLN

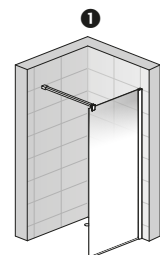

STR4P Brume 81

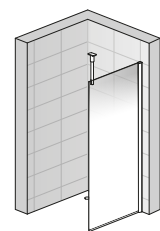
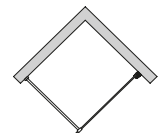

STR4P Brume 81 + SD8

Concept Walk-in EASY (dwie ścianki wolnostojące połączone poprzeczką stabilizującą VT90.09)



Element łączący VT90.xx

	Kod	Kolor	Cena
		09=Biały mat	
	VT90.	09	125 PLN

Element łączący VT90.09 umożliwia połączenie dwóch poprzeczek stabilizujących. **Dostępny na specjalne zamówienie.**

Poprzeczki stabilizacyjne wchodzi w skład zestawu i nie ma konieczności domawiania ich osobno.

Kompletny zestaw Concept Walk-In EASY składa się z:

- dwóch ścianek wolnostojących STR4P
- dwóch poprzeczek stabilizujących
- profilu przyłączeniowego VT90.09 (na specjalne zamówienie)

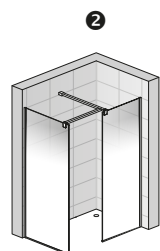

STR4P Brume 81 Concept

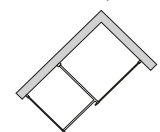

DOPŁATY: WSPORNIK NAROŻNY

	Kolor			Cena
	Kod	09=Biały mat	Długość mm	
	RE	.09.	1000	350 PLN

WSPORNIK PIONOWY

	Kolor			Cena
	Kod	09=Biały mat	Długość mm	
	SD8	.09.	1000	350 PLN

1 + 2

Zakres regulacji przy montażu na brodziku	Szerokość	Ścianka boczna wolnostojąca od ściany do zewnętrznego rantu szyby (-15 mm; +5 mm)
- podane poniżej wymiary są zewnętrznymi wymiarami brodzików WYMIARY STANDARDOWE	800	785-805
	900	885-905
	1000	985-1005
	1200	1185-1205
	1400	1385-1405
	1600	1585-1605

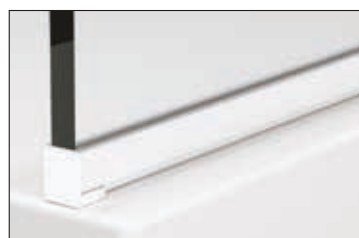
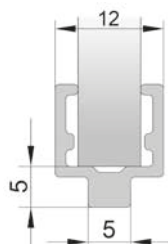

Profil aluminiowy chroniący dolną krawędź szkła i ułatwiający montaż.

WALK-IN

ŚCIANKA BOCZNA WOLNOSTOJĄCA



NOWOŚĆ

ŚCIANKA BOCZNA WOLNOSTOJĄCA EASY - STR4P SZKŁO 68 (BIAŁY MAT)



NOWOŚĆ

CONCEPT WALK-IN EASY - STR4P SZKŁO 68 + STR4P SZKŁO 68 + 2 POPRZECZKI STABILIZUJĄCE + ELEMENT ŁĄCZĄCY VT90.09 (BIAŁY MAT)

Walk-in EASY - Ścianka boczna wolnostojąca STR4P Shade 68



Szko hartowane 8 mm z powłoką AQUAPERLE. Poprzeczka stabilizacyjna o długości 1250 mm w komplecie. Wysokość całkowita wraz z poprzeczką 2017 mm. Montaż lewo i prawostronny. Szko Brume 81.

WYMIARY STANDARDOWE

Szerokość brodzika	Wysokość	Model	Szerokość	Kolor profili	Warianty szkła	
		Kod	Wymiar	09=Biały mat	68=Szko Shade	
800	2000	STR4P	080	09	68	1.525 PLN
900	2000	STR4P	090	09	68	1.625 PLN
1000	2000	STR4P	100	09	68	1.725 PLN
1200	2000	STR4P	120	09	68	1.875 PLN
1400	2000	STR4P	140	09	68	2.000 PLN
1600	2000	STR4P	160	09	68	2.150 PLN

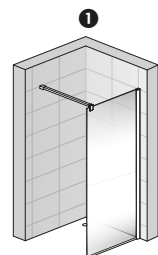

STR4P Shade 68

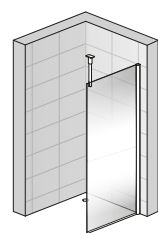

STR4P Shade 68 + SD8

Concept Walk-in EASY (dwie ścianki wolnostojące połączone poprzeczką stabilizującą VT90.09)



Element łączący VT90.xx

	Kod	Kolor	Cena
		09=Biały mat	
	VT90.	09	125 PLN

Element łączący VT90.09 umożliwia połączenie dwóch poprzeczek stabilizujących. **Dostępny na specjalne zamówienie.**

Poprzeczki stabilizacyjne wchodzi w skład zestawu i nie ma konieczności domawiania ich osobno.

Kompletny zestaw Concept Walk-In EASY składa się z:

- dwóch ścianek wolnostojących STR4P
- dwóch poprzeczek stabilizujących
- profilu przyłączeniowego VT90.09 (na specjalne zamówienie)

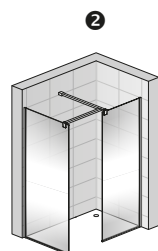

STR4P Shade 68 Concept

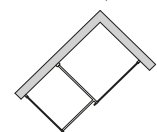

DOPŁATY: WSPORNIK NAROŻNY

	Kod	Kolor	Długość	Cena
	RE	.09.	1000	
				350 PLN

WSPORNIK PIONOWY

	Kod	Kolor	Długość	Cena
	SD8	.09.	1000	
				350 PLN

1+2

Zakres regulacji przy montażu na brodziku	Szerokość	Ścianka boczna wolnostojąca od ściany do zewnętrznego rantu szyby (-15 mm; +5 mm)
- podane poniżej wymiary są zewnętrznymi wymiarami brodzików WYMIARY STANDARDOWE	800	785-805
	900	885-905
	1000	985-1005
	1200	1185-1205
	1400	1385-1405
	1600	1585-1605

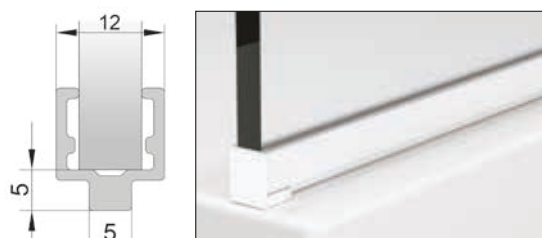

Profil aluminiowy chroniący dolną krawędź szkła i ułatwiający montaż.

BLACK LINE

BLACK LINE to połączenie minimalistycznych, perfekcyjnie czarnych detali z funkcjonalnością produktu.



Poprzeczka stabilizacyjna ANNEA



Zawiasy ANNEA Black



Uchwyt ANNEA Black



Szkło Loft 72 WALK-IN Black



Wspornik narożny SOLINO

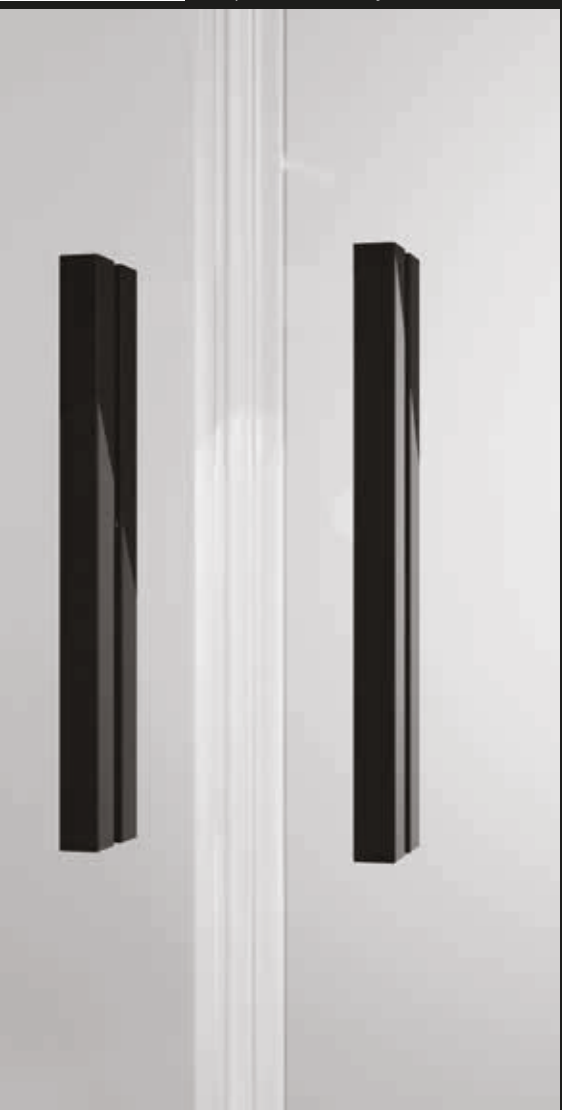

Uchwyty TOP-LINE S Black



Szkló Loft 69 WALK-IN Black



Uchwyt SOLINO Black



Łatwe czyszczenie: wypinana prowadnica TOP-LINE S Black

DESIGN & FUNKCJONALNOŚĆ



SanSwiss Polska Sp. z o.o.

ul. Wrocławska 95, PL 58-306 Wałbrzych

Tel.: +48 74 840 76 81, +48 74 840 76 82

Tel.: +48 74 840 76 85, +48 74 840 76 86

Fax.: +48 74 840 76 90

<http://blackline.sanswiss.com/pl>



Copyright SanSwiss 2020.PL 03/2020 – Zastrzegamy sobie prawo do zmian w naszych produktach jak i cenach w związku z ciągłym rozwojem, ulepszaniem naszych wyrobów oraz dopasowaniem się do potrzeb rynku o stale rosnących wymaganiach Klientów.

Odchylenia kolorystyczne między katalogiem a rzeczywistością są rzeczą naturalną. Za błędy w druku nie ponosimy odpowiedzialności.

Cennik obowiązuje od 01.04.2020 do 31.03.2021.

350.BL2020/0.PL.PLN