

Zlewozmywaki, baterie kuchenne, selektory odpadków i akcesoria

BLANCO

Kompleksowe rozwiązania ułatwiające pracę w kuchni

www.comitor.pl

BLANCO UNIT
drink. prep. clean.

 **GERMANY**
SINCE 1925



SPIS TREŚCI

UNIT INSPIRACJE

3-9

KOMORY SILGRANIT

34

BLANCO VINTERA XL	38	BLANCO DALAGO	56-57	BLANCO ZIA	62
BLANCO ETAGON	39-44	BLANCO LEXA	58	BLANCO LEGRA	63
BLANCO SUBLINE	45-51	BLANCO METRA	59-60		
BLANCO PLEON	52-55	BLANCO RONDOVAL	61		

KOMORY STALOWE

64

BLANCO CRONOS XL	68	BLANCO SOLIS	103-107	BLANCO TIPO	118
BLANCO CLARON	69-79	BLANCO LANTOS	108-109	BLANCO TOP	119
BLANCO ZEROX	80-90	BLANCO DINAS	110		
BLANCO ETAGON	91-93	BLANCO SUPRA	111-115		
BLANCO ANDANO	94-100	BLANCODANA	116		
BLANCO LEMIS	101-102	BLANCO RONDOSOL	117		

KOMORY CERAMICZNE

120

BLANCO ETAGON	122-123	BLANCO VILLAE	126		
BLANCO PALONA	124	BLANCO SUBLINE	127		
BLANCO PANOR	125				

ZLEWOZMYWAKI SILGRANIT

128

BLANCO ADON XL	132	BLANCO METRA	160-166	BLANCO LEGRA	180
BLANCO AXIA III	133-140	BLANCO FARON XL	167	BLANCO FAVUM	181
BLANCODELTA II	141-142	BLANCO ELON	168-170		
BLANCO ZENAR	143-151	BLANCO SITY XL	171-174		
BLANCO COLLECTIS	152	BLANCO SONA	175-176		
BLANCO LEXA	153-159	BLANCO ZIA	177-179		

ZLEWOZMYWAKI STALOWE

182

BLANCO FLOW	184	BLANCO DINAS	199-202	BLANCO FLEX	216
BLANCO AXIS III	185-188	BLANCO LINIT	203-207	BLANCO TOP EZS	217
BLANCO LEMIS	189-192	BLANCORONDOSET	208		
BLANCO LANTOS	193-198	BLANCO TIPO	209-215		

BATERIE KUCHENNE

218

BLANCO SOLENTA-S	226-228	BLANCO TRADON	249	BLANCO ANTAS	271-272
BLANCO PANERA-S	229	BLANCO SORA	250	BLANCO TRIMA	273
BLANCO ELOSCOPE-F II	230	BLANCO CARENA	251-252	BLANCO KANO	274-275
BLANCO CULINA-S	231-233	BLANCO VIU-S	253	BLANCO MIDA	276-277
BLANCO LINEE	234-235	BLANCO LINUS	254-260	BLANCO MILA	278-279
BLANCO VONDA	236	BLANCO AMBIS	261	BLANCO MILI	280
BLANCO LIVIA-S	237	BLANCO CANDOR	262	BLANCO WEGA	281-282
BLANCO SONEA-S Flexo	238	BLANCO LANORA	263-264	BLANCO DARAS	283-285
BLANCO AVONA	239-240	BLANCO JANDORA	265		
BLANCO ALTA	241-244	BLANCO TIVO	266-268		
BLANCO CATRIS-S	245-246	BLANCO LARESSA-F	269		
BLANCO FONTAS	247-248	BLANCO CORESSA-F	270		

DOZOWNIKI

286

BLANCO LIVIA	286	BLANCO TIGA	289		
BLANCO PIONA	286	BLANCO TANGO	289		
BLANCO LATO	287	BLANCO VICUS	290		
BLANCO TORRE	288	BLANCO YANO	290		

SYSTEMY SEGREGACJI ODPADKÓW

291

FWD	293-295	BLANCO BOTTON	307-308	BLANCO SINGOLO	311-312
BLANCO SELECT II	296-300	BLANCO BOTTON II	309		
BLANCO FLEXON II	301-306	BLANCO SOLON-IF	310		

AKCESORIA

313

BLANCO CARE Środki do czyszczenia i pielęgnacji	314	Akcesoria do selektorów odpadków	321-323	Akcesoria do baterii kuchennych	327
Akcesoria do zlewozmywaków BLANCO	315-320	Akcesoria do zlewozmywaków BLANCO	324-326		

SERWIS

328

Rozwiązania montażowe Blanco	328-329	Systemy sterowania korkiem automatycznym BLANCO	332	Informacje dotyczące rozporządzenia (WE)	
Przykłady montażu zlewozmywaków BLANCO	330-331	Korki automatyczne do modernizacji	333	nr 1907/2006 (Reach)	334

CZYM JEST BLANCO UNIT?

To połączenie niemieckiej jakości i funkcjonalności, dzięki którym prace kuchenne stają się przyjemnością.



BLANCO UNIT
drink. prep. clean.

Doświadczenie i metody produkcji, którym możesz zaufać

BLANCO to niemiecka firma z ponad 95-letnim doświadczeniem w projektowaniu i produkcji elementów wyposażenia domowej kuchni. Specjalizuje się w wytwarzaniu wysokiej jakości zlewozmywaków, baterii kuchennych, selektorów odpadków i akcesoriów, które połączone w jedną całość tworzą praktyczny zestaw BLANCO UNIT. Produkty te wyróżniają się funkcjonalnością, jakością i wzornictwem.

To tu zaczyna się radość z przygotowywania posiłków

Zlewozmywak jest jednym z najczęściej wykorzystywanych miejsc w każdej kuchni w domu. 60% czasu spędzanego w kuchni poświęcamy na różnorodne czynności wykonywane właśnie przy zlewozmywaku. Jedną z głównych ról, jakie pełni zlewozmywak jest zapewnienie wody do picia i gotowania. Przy czym bezpieczeństwo dla zdrowia stanowi najwyższy priorytet. Dlatego nasze produkty są wykonane wyłącznie z materiałów najwyższej jakości.

Zlewozmywak, bateria kuchenna, selektor odpadków i akcesoria, zintegrowane w jeden system BLANCO UNIT, odgrywają kluczową rolę podczas przygotowywania posiłków, mycia warzyw i owoców oraz zmywania naczyń. Przemyślane i odpowiednio dopasowane do siebie elementy gwarantują bezpieczne i przyjemne wykonywanie kuchennych czynności, a ponadto pomagają w utrzymaniu higieny i czystości w kuchni.

Nasze wysokiej jakości produkty to inteligentne rozwiązania, które zostały zaprojektowane tak, aby sprawiały przyjemność i dawały satysfakcję z użytkowania. Poznajcie BLANCO UNIT, serce każdej kuchni.



JAK WYBRAĆ BLANCO UNIT

Podczas planowania kuchni indywidualne potrzeby użytkowników są kluczem do stworzenia przestrzeni, która będzie zgodna z ich stylem życia i aspiracjami. Od kucharzy hobbystów po smakoszy — wszyscy bardzo aktywnie korzystamy z kuchni i cenimy ją jako serce naszych domów i chcemy cieszyć się spędzaniem w niej czasem. Dlatego też projektowanie powinno zaczynać się od określenia potrzeb użytkowników. Zrozumienie sposobu, w jaki korzystają z kuchni, ich przyzwyczajęń i potrzeb — jest najlepszym punktem wyjścia.

Innym kluczowym czynnikiem wpływającym na indywidualny wybór jest design. Określenie pożądanego stylu, kolorów i kombinacji materiałów w znacznym stopniu ułatwi dobranie odpowiednich elementów wyposażenia kuchni. Zapraszamy do zapoznania się z naszą bogatą ofertą produktów, wzorów i kolorów — łącz je i mieszaj, aby stworzyć jak najbardziej spersonalizowaną kuchnię.

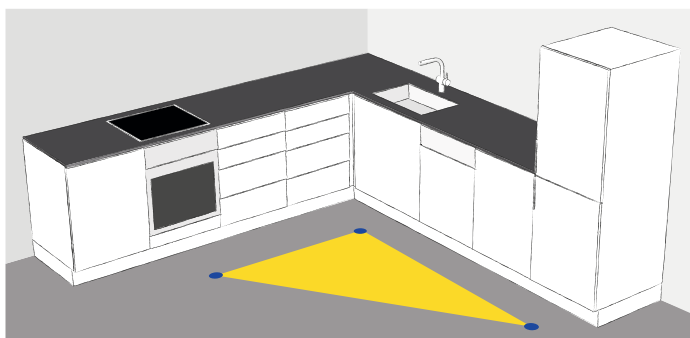

Zrozumienie przestrzeni

Następnym istotnym punktem jest zdefiniowanie dostępnej przestrzeni. W tej kwestii kluczowe znaczenie mają szczegółowe pomiary i określenie punktów dostępu do wody, odpływów i zasilania.

Każda kuchnia ma trzy obszary: miejsce z dostępem do wody, miejsce do gotowania (kuchenkę i piekarnik) oraz miejsce do przechowywania (szafki i lodówkę). Razem tworzą trójkąt roboczy. Podczas definiowania tych trzech przestrzeni należy starać się, aby odległość między nimi była możliwie jak najmniejsza, aby zoptymalizować przebieg pracy i zwiększyć bezpieczeństwo.

Kluczowa rola centrum zlewozmywakowego

Najczęściej używanym miejscem w kuchni jest centrum zlewozmywakowe, przy którym spędzamy ponad 60% naszego czasu. Jest to miejsce pełniące w kuchni wiele ról: stanowi barierę higieniczną, dzięki której pozbywamy się zabrudzeń z produktów spożywczych i naczyń kuchennych, jest miejscem służącym do mycia rąk, źródłem pobierania wody do gotowania i picia (świeżej, zimnej wody lub gorącej do parzenia herbaty) oraz miejscem utylizacji resztek jedzenia i płynów.

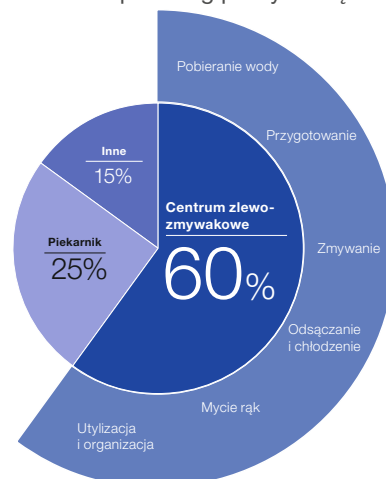

Poznaj różne możliwości

Znajomość dostępnych opcji jest kluczem do wyboru odpowiedniego BLANCO UNIT, który będzie idealnym centrum zlewozmywakowym dla poszczególnych użytkowników.

Nasze wysokiej jakości baterie kuchenne są bezpieczne, łatwe w użyciu i trwałe. Ale nie tylko - mogą być też kompletnym systemem wody pitnej: filtrowanej, wrzącej lub sodowej nalewanej prosto z kranu. Oferujemy też baterię kuchenną semi-pro, która z łatwością dosięgnie wszystkich zakątków zlewozmywaka lub baterię natryskową z dwoma rodzajami strumienia. Posiadamy nawet specjalne baterie kuchenne przeznaczone do montażu przy oknie.

Przy wyborze zlewozmywaka powinniśmy kierować się nie tylko jego stylistyką, ale też funkcjonalnością. Warto przemyśleć do czego najczęściej będziemy go używać. Pojedyncze głębokie komory wraz z akcesoriami zapewniają komfort użytkownika. Zajmują też mniej miejsca, co jest zaletą w niewielkich kuchniach. Podwójne komory sprawdzają się idealnie podczas wykonywania większych prac kuchennych. Doskonałym rozwiązaniem jest ociekacz, który może stanowić stały element lub dodatkowe akcesorium do zastosowania w razie potrzeby. Przy tak wielu opcjach warto przemyśleć na czym nam najbardziej w kuchni zależy i jakie czynności chcielibyśmy sobie ułatwić na co dzień.



Maksymalne zagospodarowanie przestrzeni wokół zlewozmywaka

Baterie kuchenne i zlewozmywaki BLANCO mają tę zaletę, że obejmują cały zakres zastosowań w kuchni. Jednak optymalne wykorzystanie tego obszaru oznacza również zagospodarowanie wolnej przestrzeni w szafce pod zlewozmywakiem. Dzięki zorganizowanej przestrzeni w szafce dolnej uzyskujemy miejsce na odpady, a produkty do sprzątania są poza zasięgiem wzroku, ale zawsze pod ręką. System segregacji odpadów znajdujący się pod zlewozmywakiem eliminuje konieczność chodzenia przez kuchnię z brudnymi rękoma i odpadkami, zapobiegając ewentualnemu zabrudzeniu podłogi. Wszystko staje się prostsze!



Wyjątkowość i indywidualizm

Ostatnim etapem tworzenia idealnego zestawu BLANCO UNIT jest dobranie odpowiednich akcesoriów, które będą pomocne podczas korzystania z kuchni. Może to być dozownik płynu do mycia naczyń, wytrzymała deska do krojenia, którą można umieścić nad komorą lub wielofunkcyjne szyny tworzące dodatkowy poziom w komorze. Akcesoria pomagają w dostosowaniu BLANCO UNIT do konkretnych potrzeb. A jeśli kiedyś potrzeby te ulegną zmianie, wystarczy dobrać nowe akcesoria BLANCO.

Zaczynamy

Znalezienie odpowiedniego systemu BLANCO UNIT jest bardzo proste. Na początek proponujemy zapoznać się z inspiracjami dostępnymi na kolejnych stronach katalogu. Znajdziecie w nim wybrane produkty, które doskonale łączą się ze sobą tworząc centrum zlewozmywakowe spełniające różne wymagania. Możecie wybrać zaproponowany moduł BLANCO UNIT lub zmodyfikować go do własnych potrzeb. Możecie wybrać dowolny dostępny wymiar lub model zlewozmywaka albo zmienić baterię kuchenną lub selektor odpadków. W naszej ofercie dostępne są różne kolory i wykończenia baterii kuchennych i zlewozmywaków. Możecie również dodać akcesoria. Personalizacja BLANCO UNIT to najlepszy sposób na to, aby projekt zmienił się w wymarzoną i praktyczną kuchnię, z której będzie można korzystać z przyjemnością przez wiele lat.

Przejdź na następną stronę, aby zainspirować się modnymi w tym sezonie aranżacjami z wykorzystaniem BLANCO UNIT.

UNIT Inspiracje



- Elegancki zestaw spełniający wymagania domowego szefa kuchni.
- Solidna bateria kuchenna ze stali szlachetnej z wysoką, wyciąganą wylewką.
- Wygodna komora o dużej pojemności.
- System segregacji odpadów i organizacji miejsca w szafce pod zlewozmywakiem pozwala utrzymać porządek i przechowywać przybory kuchenne w zasięgu ręki, ale poza zasięgiem wzroku.

NOWOŚĆ

Bateria kuchenna



Zlewozmywak/Komora



System segregacji odpadków



Montaż wpuszczany



JANDORA-S

Stal szlachetna
Zobacz str. 265

PLEON 6

SILGRANIT czarny
Zobacz str. 53

FLEXON II XL 60/3

Zobacz str. 301

Inne opcje:

PLEON jest także dostępny w innych kolorach i rozmiarach.
Zobacz str. 52-55

Aksesoria opcjonalne



Deska do krojenia z drewna
jesionowego

230 700
Zobacz str. 46



Narożna odsączarka

235 866
Zobacz str. 63



PIONA Zalecany dozownik

517 537
Zobacz str. 286



MOVEX

519 357
Zobacz str. 297



NOWOŚĆ

- Zestaw spełniający codzienne wymagania pasjonatów gotowania.
- Bateria kuchenna o profesjonalnym wyglądzie, z wysoką wylewką, magnetycznym uchwytem i dwoma rodzajami strumienia. Dociera do każdego narożnika zlewozmywaka i ułatwia wykonywanie wszelkich zadań.
- Połączenie dużej komory oraz praktycznego ociekacza zwiększa funkcjonalność zlewozmywaka, a jednocześnie ułatwia przygotowanie posiłków na wielu etapach.
- System segregacji odpadów i organizacji miejsca w szafce pod zlewozmywakiem pozwala utrzymać porządek i przechowywać przybory kuchenne w zasięgu ręki, ale poza zasięgiem wzroku.

Bateria kuchenna

Zlewozmywak/Komora

System segregacji odpadów



Montaż wpuszczany



SONEA-S Flexo

Stal szlachetna
Zobacz str. 238

METRA XL 6 S

SILGRANIT biały
Zobacz str. 161

FLEXON II XL 60/3

Zobacz str. 301

Inne opcje:

METRA jest także dostępna w innych kolorach i rozmiarach.
Zobacz str. 59-60, 160-166

Aksesoria opcjonalne



Deska do krojenia z drewna bukowego

218 313
Zobacz str. 62



Deska do krojenia z białego tworzywa

217 611
Zobacz str. 62



Narożna odsączarka

235 866
Zobacz str. 63



PIONA Zalecany dozownik

517 537
Zobacz str. 286



MOVEX

519 357
Zobacz str. 297

UNIT Inspiracje

NOWOŚĆ

- Nowoczesny, elegancki moduł z wieloma dodatkowymi funkcjami ułatwiającymi wykonywanie kuchennych prac.
- Uniwersalny zlewozmywak wyposażony w ociekacz oraz małą komorę dodatkową, które znajdują się w zasięgu baterii kuchennej.
- Moduł ten jest niezwykle funkcjonalny dzięki systemowi segregacji odpadów, który umieszczony jest bezpośrednio pod zlewozmywakiem, co ułatwia szybkie pozbywanie się odpadków.
- Wysokiej jakości materiały zapewniają trwałość przez długi czas.

Bateria kuchenna

WEGA-S II

Chrom
Zobacz str. 281

Zlewozmywak/Komora

LANTOS II 6 S-IF

Stal szlachetna szczotkowana
Zobacz str. 194-196

System segregacji odpadków

BOTTON Pro 60/3 Automatic

Zobacz str. 307

Płaska krawędź IF

Aksesoria opcjonalne

Kosz na naczynia ze stali szlachetnej

220 573
Zobacz str. 109



Zestaw 2 regulatorów strumienia

521 746
Zobacz str. 233



LATO Zalecany dozownik

525 808
Zobacz str. 287



- Nowoczesna bateria kuchenna i zlewozmywak w pięknych kolorach Silgranitu dodadzą charakteru każdej kuchni.
- Moduł klasy premium z baterią kuchenną z wyciąganą wylewką, zlewozmywakiem z ociekaczem i dużą komorą, które ułatwiają prace kuchenne.
- Dodatkową funkcjonalność zapewnia pojemnik na odpady mocowany w szafce dolnej bezpośrednio pod zlewozmywakiem, dzięki czemu kuchnia pozostaje wolna od zabrudzeń i wygląda elegancko — wystarczy zamknąć drzwi szafki.
- Wysokiej jakości materiały zapewniają trwałość przez długi czas.

NOWOŚĆ

Bateria kuchenna



WEGA-S II

Silgranit-look, czarny/chrom
Zobacz str. 281

Zlewozmywak/Komora



ZIA XL 6 S

SILGRANIT czarny
Zobacz str. 178

Montaż wpuszczany



System segregacji odpadków



SINGOLO XL

Zobacz str. 311

Inne opcje:

ZIA jest także dostępna w innych kolorach i rozmiarach.
Zobacz str. 62, 177-179

Aksesoria opcjonalne



Deska do krojenia z drewna bukowego

218 313
Zobacz str. 62



Kosz wielofunkcyjny na naczynia ze stali szlachetnej

223 297
Zobacz str. 62



Kosz na naczynia ze stali szlachetnej

507 829
Zobacz str. 56



Zestaw 2 regulatorów strumienia

521 746
Zobacz str. 233



LATO Zalecany dozownik

526 177
Zobacz str. 287

WYKOŃCZENIA POWIERZCHNI I KOLORY ZLEWOZMYWAKÓW ORAZ KOMÓR BLANCO

Stal szlachetna



stal szlachetna Dark Steel stal szlachetna Durinox stal szlachetna polerowana stal szlachetna szcztokowana stal szlachetna wykończenie naturalne

Paleta kolorów SILGRANIT®



czarny antracyt szarość skały alumetalik biały



kawowy tartufo szampan* jaśmin Beton-Style*

*Tylko wybrane modele

Paleta kolorów ceramiki



czarny bazaltowy biały połysk magnolia połysk

Wyjaśnienia symboli – zlewozmywaki i komory



Montaż wpuszczany



Montaż pod blatem



Płaska krawędź IF



Montaż podwieszany



Montaż na równi z blatem

WYKOŃCZENIA POWIERZCHNI I KOLORY BATERII KUCHENNYCH

Powierzchnie metaliczne



chrom



w kolorze stali



w kolorze
mosiądzu

PVD



w kolorze
manganu



PVD steel



satin gold

Stal szlachetna



stal szlachetna
szczotkowana



stal szlachetna
matowa

Kolory specjalne



czarny mat

Silgranit-Look



czarny



antracyt



szarość skały



alumetalik

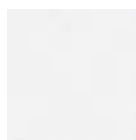

biały



kawowy



tartufo



szampan

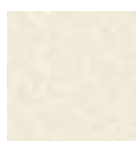

jaśmin

Wyjaśnienia symboli – baterie kuchenne



System filtrujący



Wyciągana wylewka



Dźwignia po lewej stronie



Wersja Senso



Przełącznik strumienia



Montaż przy oknie



Wylewka stała



Wysokociśnieniowa



Niskociśnieniowa

Montaż podwieszany

Komora

SILGRANIT

BLANCO ETAGON 700-U



SILGRANIT
730 x 460 mm



Strona 39

BLANCO ETAGON 500-U



SILGRANIT
530 x 460 mm



Strona 40

BLANCO SUBLINE 480/320-U



SILGRANIT
855 x 460 mm



Strona 45

BLANCO SUBLINE 350/350-U



SILGRANIT
755 x 460 mm



Strona 45

BLANCO SUBLINE 430/270-U



SILGRANIT
755 x 460 mm



Strona 45

BLANCO SUBLINE 340/160-U



SILGRANIT
555 x 460 mm



Strona 45

BLANCO SUBLINE 800-U



SILGRANIT
830 x 460 mm



Strona 46

BLANCO SUBLINE 700-U Level



SILGRANIT
730 x 460 mm



Strona 46

BLANCO SUBLINE 700-U



SILGRANIT
730 x 460 mm



Strona 46

BLANCO SUBLINE 500-U



SILGRANIT
530 x 460 mm



Strona 46

BLANCO SUBLINE 400-U



SILGRANIT
430 x 460 mm



Strona 47

BLANCO SUBLINE 320-U



SILGRANIT
350 x 460 mm



Strona 47

BLANCO SUBLINE 160-U



SILGRANIT
190 x 460 mm



Strona 47

BLANCO SUBLINE 500-U Black Edition



SILGRANIT
530 x 460 mm



Strona 48

Montaż podwieszany

Komora

stal szlachetna

BLANCO CLARON 700-U Durinox



stal szlachetna Durinox
740 x 440 mm



Strona 69

BLANCO CLARON 500-U Durinox



stal szlachetna Durinox
540 x 440 mm



Strona 69

BLANCO CLARON 400-U Durinox



stal szlachetna Durinox
440 x 440 mm



Strona 69

BLANCO CLARON 340-U Durinox



stal szlachetna Durinox
380 x 440 mm



Strona 69

BLANCO CLARON 400/400-U



stal szlachetna polerowana
865 x 440 mm



Strona 70

BLANCO CLARON 340/180-U



stal szlachetna polerowana
585 x 440 mm



Strona 70

BLANCO CLARON 700-U



stal szlachetna polerowana
740 x 440 mm



Strona 71

BLANCO CLARON 550-U



stal szlachetna polerowana
590 x 440 mm



Strona 71

BLANCO CLARON 500-U

stal szlachetna polerowana
540 x 440 mm

Strona 71

BLANCO CLARON 450-U

stal szlachetna polerowana
490 x 440 mm

Strona 71

BLANCO CLARON 400-U

stal szlachetna polerowana
440 x 440 mm

Strona 71

BLANCO CLARON 340-U

stal szlachetna polerowana
380 x 440 mm

Strona 72

BLANCO CLARON 180-U

stal szlachetna polerowana
220 x 440 mm

Strona 72

BLANCO ZEROX 700-U Dark Steel

stal szlachetna Dark Steel
740 x 440 mm

Strona 80

BLANCO ZEROX 500-U Dark Steel

stal szlachetna Dark Steel
540 x 440 mm

Strona 80

BLANCO ZEROX 700-U Durinox

stal szlachetna Durinox
740 x 440 mm

Strona 81

BLANCO ZEROX 500-U Durinox

stal szlachetna Durinox
540 x 440 mm

Strona 81

BLANCO ZEROX 400-U Durinox

stal szlachetna Durinox
440 x 440 mm

Strona 81

BLANCO ZEROX 340-U Durinox

stal szlachetna Durinox
380 x 440 mm

Strona 81

BLANCO ZEROX 400/400-U

stal szlachetna polerowana
865 x 440 mm

Strona 82

BLANCO ZEROX 340/180-U

stal szlachetna polerowana
585 x 440 mm

Strona 82

BLANCO ZEROX 700-U

stal szlachetna polerowana
740 x 440 mm

Strona 82

BLANCO ZEROX 550-U

stal szlachetna polerowana
590 x 440 mm

Strona 82

BLANCO ZEROX 500-U

stal szlachetna polerowana
540 x 440 mm

Strona 83

BLANCO ZEROX 450-U

stal szlachetna polerowana
490 x 440 mm

Strona 83

BLANCO ZEROX 400-U

stal szlachetna polerowana
440 x 440 mm

Strona 83

BLANCO ZEROX 340-U

stal szlachetna polerowana
380 x 440 mm

Strona 83

BLANCO ZEROX 180-U

stal szlachetna polerowana
220 x 440 mm

Strona 83

BLANCO ETAGON 700-U

stal szlachetna polerowana
740 x 440 mm

Strona 91

BLANCO ETAGON 500-U

stal szlachetna polerowana
540 x 440 mm

Strona 91

BLANCO ANDANO 400/400-U

stal szlachetna polerowana
865 x 440 mm

Strona 94

BLANCO ANDANO 340/340-U

stal szlachetna polerowana
745 x 440 mm

Strona 94

Montaż podwieszany

Komora

stal szlachetna

BLANCO ANDANO 500/180-U

stal szlachetna polerowana
745 x 440 mm

Strona 95

BLANCO ANDANO 340/180-U

stal szlachetna polerowana
585 x 440 mm

Strona 95

BLANCO ANDANO 700-U

stal szlachetna polerowana
740 x 440 mm

Strona 95

BLANCO ANDANO 500-U

stal szlachetna polerowana
540 x 440 mm

Strona 96

BLANCO ANDANO 450-U

stal szlachetna polerowana
490 x 440 mm

Strona 96

BLANCO ANDANO 400-U

stal szlachetna polerowana
440 x 440 mm

Strona 96

BLANCO ANDANO 340-U

stal szlachetna polerowana
380 x 440 mm

Strona 96

BLANCO ANDANO 180-U

stal szlachetna polerowana
220 x 440 mm

Strona 96

BLANCO SOLIS 700-U

stal szlachetna szczotkowana
740 x 440 mm

Strona 103

BLANCO SOLIS 340/180-U

stal szlachetna szczotkowana
585 x 440 mm

Strona 103

BLANCO SOLIS 500-U

stal szlachetna szczotkowana
540 x 440 mm

Strona 104

BLANCO SOLIS 450-U

stal szlachetna szczotkowana
490 x 440 mm

Strona 104

BLANCO SOLIS 400-U

stal szlachetna szczotkowana
440 x 440 mm

Strona 104

BLANCO SOLIS 340-U

stal szlachetna szczotkowana
380 x 440 mm

Strona 104

BLANCO SOLIS 180-U

stal szlachetna szczotkowana
220 x 440 mm

Strona 104

BLANCO SUPRA 500-U

stal szlachetna szczotkowana
530 x 430 mm

Strona 111-112

BLANCO SUPRA 340/340-U

stal szlachetna szczotkowana
765 x 450 mm

Strona 112

BLANCO SUPRA 450-U

stal szlachetna szczotkowana
480 x 430 mm

Strona 111-112

BLANCO SUPRA 400-U

stal szlachetna szczotkowana
430 x 430 mm

Strona 111-112

BLANCO SUPRA 340-U

stal szlachetna szczotkowana
370 x 430 mm

Strona 111-112

Montaż podwieszany

Komora

BLANCO ceramika

BLANCO ETAGON 500-U

BLANCO ceramika PuraPlus
540 x 456 mm

Strona 122

BLANCO SUBLINE 350/150-U

BLANCO ceramika PuraPlus
567 x 456 mm

Strona 127

BLANCO SUBLINE 500-U

BLANCO ceramika PuraPlus
530 x 456 mm

Strona 127

BLANCO SUBLINE 375-U

BLANCO ceramika PuraPlus
414 x 456 mm

Strona 127

BLANCO PLEON 9



SILGRANIT
860 x 500 mm



Strona 52, 54

BLANCO PLEON 8



SILGRANIT
700 x 510 mm



Strona 53, 55

BLANCO PLEON 6 Split



SILGRANIT
615 x 510 mm



Strona 53

BLANCO PLEON 6



SILGRANIT
615 x 510 mm



Strona 53

BLANCO PLEON 5



SILGRANIT
515 x 510 mm



Strona 53

BLANCO DALAGO 8



SILGRANIT
815 x 510 mm



Strona 57

BLANCO DALAGO 6



SILGRANIT
615 x 510 mm



Strona 57

BLANCO DALAGO 5



SILGRANIT
515 x 510 mm



Strona 57

BLANCO DALAGO 45



SILGRANIT
465 x 510 mm



Strona 57

BLANCO LEXA 8



SILGRANIT
780 x 500 mm



Strona 58

BLANCO METRA 9



SILGRANIT
860 x 500 mm



Strona 59

BLANCO METRA 6



SILGRANIT
615 x 500 mm



Strona 60

BLANCO ZIA 9



SILGRANIT
860 x 500 mm



Strona 62

Wyeksponowany front

Komora

BLANCO ceramika

BLANCO PANOR 60



BLANCO ceramika
600 x 630 mm



Strona 125

BLANCO VILLAE Farmhouse Single



BLANCO ceramika
795 x 460 mm



Strona 126

BLANCO VILLAE Farmhouse Double



BLANCO ceramika
794 x 490 mm



Strona 126

Płaska krawędź IF

Komora

SILGRANIT

BLANCO SUBLINE 500-IF/A SteelFrame



SILGRANIT
543 x 510 mm



Strona 49

BLANCO SUBLINE 500-IF SteelFrame



SILGRANIT
543 x 443 mm



Strona 50

BLANCO CRONOS XL 800 8-IF



stal szlachetna
795 x 468 mm

 Strona 68

BLANCO CRONOS XL 600 6-IF



stal szlachetna
595 x 468 mm

 Strona 68

BLANCO CLARON 700-IF/A Durinox



stal szlachetna Durinox
760 x 510 mm

 Strona 73

BLANCO CLARON 500-IF/A Durinox



stal szlachetna Durinox
560 x 510 mm

 Strona 73

BLANCO CLARON 400-IF/A Durinox



stal szlachetna Durinox
460 x 510 mm

 Strona 73

BLANCO CLARON 400/400-IF/A



stal szlachetna
885 x 510 mm

 Strona 74

BLANCO CLARON 340/180-IF/A



stal szlachetna
605 x 510 mm

 Strona 74

BLANCO CLARON 700-IF/A



stal szlachetna
760 x 510 mm

 Strona 75

BLANCO CLARON 550-IF/A



stal szlachetna
610 x 510 mm

 Strona 75

BLANCO CLARON 500-IF/A



stal szlachetna
560 x 510 mm

 Strona 75

BLANCO CLARON 400-IF/A



stal szlachetna
460 x 510 mm

 Strona 75

BLANCO CLARON 700-IF Durinox



stal szlachetna Durinox
740 x 440 mm

 Strona 76

BLANCO CLARON 500-IF Durinox



stal szlachetna Durinox
540 x 440 mm

 Strona 76

BLANCO CLARON 400-IF Durinox



stal szlachetna Durinox
440 x 440 mm

 Strona 76

BLANCO CLARON 340-IF Durinox



stal szlachetna Durinox
380 x 440 mm

 Strona 76

BLANCO CLARON 400/400-IF



stal szlachetna polerowana
865 x 440 mm

 Strona 77

BLANCO CLARON 340/180-IF



stal szlachetna polerowana
585 x 440 mm

 Strona 77

BLANCO CLARON 700-IF



stal szlachetna polerowana
740 x 440 mm

 Strona 78

BLANCO CLARON 550-IF



stal szlachetna polerowana
590 x 440 mm

 Strona 78

BLANCO CLARON 500-IF



stal szlachetna polerowana
540 x 440 mm

 Strona 78

BLANCO CLARON 450-IF



stal szlachetna polerowana
490 x 440 mm

 Strona 78

BLANCO CLARON 400-IF



stal szlachetna polerowana
440 x 440 mm

 Strona 78

BLANCO CLARON 340-IF



stal szlachetna polerowana
380 x 440 mm

 Strona 79

BLANCO CLARON 180-IF



stal szlachetna polerowana
220 x 440 mm

 Strona 79

BLANCO ZEROX 700-IF/A Durinox



stal szlachetna Durinox
760 x 510 mm

 Strona 84

BLANCO ZEROX 500-IF/A Durinox



stal szlachetna Durinox
560 x 510 mm

 Strona 84

BLANCO ZEROX 400-IF/A Durinox



stal szlachetna Durinox
460 x 510 mm

 Strona 84

BLANCO ZEROX 400/400-IF/A



stal szlachetna polerowana
885 x 510 mm

 Strona 85

BLANCO ZEROX 340/180-IF/A



stal szlachetna polerowana
605 x 510 mm



Strona 85

BLANCO ZEROX 700-IF/A



stal szlachetna polerowana
760 x 510 mm



Strona 86

BLANCO ZEROX 550-IF/A



stal szlachetna polerowana
610 x 510 mm



Strona 86

BLANCO ZEROX 700-IF Dark Steel



stal szlachetna Dark Steel
740 x 440 mm



Strona 87

BLANCO ZEROX 500-IF Dark Steel



stal szlachetna Dark Steel
540 x 440 mm



Strona 87

BLANCO ZEROX 700-IF Durinox



stal szlachetna Durinox
740 x 440 mm



Strona 88

BLANCO ZEROX 500-IF Durinox



stal szlachetna Durinox
540 x 440 mm



Strona 88

BLANCO ZEROX 400-IF Durinox



stal szlachetna Durinox
440 x 440 mm



Strona 88

BLANCO ZEROX 340-IF Durinox



stal szlachetna Durinox
380 x 440 mm



Strona 88

BLANCO ZEROX 400/400-IF



stal szlachetna polerowana
865 x 440 mm



Strona 89

BLANCO ZEROX 340/180-IF



stal szlachetna polerowana
585 x 440 mm



Strona 89

BLANCO ZEROX 700-IF



stal szlachetna polerowana
740 x 440 mm



Strona 89

BLANCO ZEROX 550-IF



stal szlachetna polerowana
590 x 440 mm



Strona 89

BLANCO ZEROX 500-IF



stal szlachetna polerowana
540 x 440 mm



Strona 90

BLANCO ZEROX 450-IF



stal szlachetna polerowana
490 x 440 mm



Strona 90

BLANCO ZEROX 400-IF



stal szlachetna polerowana
440 x 440 mm



Strona 90

BLANCO ZEROX 340-IF



stal szlachetna polerowana
380 x 440 mm



Strona 90

BLANCO ZEROX 180-IF



stal szlachetna polerowana
220 x 440 mm



Strona 90

BLANCO ETAGON 700-IF/A



stal szlachetna polerowana
740 x 500 mm



Strona 92

BLANCO ETAGON 500-IF/A



stal szlachetna polerowana
540 x 500 mm



Strona 92

BLANCO ETAGON 700-IF



stal szlachetna polerowana
740 x 440 mm



Strona 93

BLANCO ETAGON 500-IF



stal szlachetna polerowana
540 x 440 mm



Strona 93

BLANCO ANDANO 400/400-IF/A



stal szlachetna polerowana
865 x 500 mm



BLANCO ANDANO 340/340-IF/A



stal szlachetna polerowana
745 x 500 mm



BLANCO ANDANO 340/180-IF/A

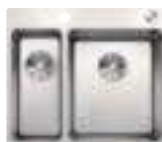

stal szlachetna polerowana
585 x 500 mm



BLANCO ANDANO 700-IF/A



stal szlachetna polerowana
740 x 500 mm



BLANCO ANDANO 500-IF/A



stal szlachetna polerowana
540 x 500 mm



BLANCO ANDANO 400-IF/A



stal szlachetna polerowana
440 x 500 mm



BLANCO ANDANO 400/400-IF



stal szlachetna polerowana
865 x 440 mm



BLANCO ANDANO 340/340-IF



stal szlachetna polerowana
745 x 440 mm



BLANCO ANDANO 340/180-IF



stal szlachetna polerowana
585 x 440 mm



BLANCO ANDANO 700-IF



stal szlachetna polerowana
740 x 440 mm



BLANCO ANDANO 500-IF



stal szlachetna polerowana
540 x 440 mm



BLANCO ANDANO 450-IF



stal szlachetna polerowana
490 x 440 mm



BLANCO ANDANO 400-IF



stal szlachetna polerowana
440 x 440 mm



BLANCO ANDANO 340-IF



stal szlachetna polerowana
380 x 440 mm



BLANCO ANDANO 180-IF



stal szlachetna polerowana
220 x 440 mm



BLANCO LEMIS 6-IF



stal szlachetna szcztokowana
615 x 500 mm



BLANCO LEMIS 8-IF



stal szlachetna szcztokowana
860 x 500 mm



BLANCO SOLIS 700-IF/A



stal szlachetna szcztokowana
740 x 500 mm



BLANCO SOLIS 340/180-IF/A



stal szlachetna szcztokowana
585 x 500 mm



BLANCO SOLIS 500-IF/A



stal szlachetna szcztokowana
540 x 500 mm



BLANCO SOLIS 400-IF/A



stal szlachetna szcztokowana
440 x 500 mm



BLANCO SOLIS 700-IF



stal szlachetna szcztokowana
740 x 440 mm



BLANCO SOLIS 340/180-IF



stal szlachetna szcztokowana
585 x 440 mm







BLANCO SOLIS 500-IF



stal szlachetna szcztokowana
540 x 440 mm



Плоска кравędź IF	Komora		stal szlachetna
BLANCO SOLIS 450-IF  stal szlachetna szcztokowana 490 x 440 mm Strona 107	BLANCO SOLIS 400-IF  stal szlachetna szcztokowana 440 x 440 mm Strona 107	BLANCO SOLIS 340-IF  stal szlachetna szcztokowana 380 x 440 mm Strona 107	BLANCO SOLIS 180-IF  stal szlachetna szcztokowana 220 x 440 mm Strona 107
BLANCO LANTOS 6-IF  stal szlachetna szcztokowana 593 x 488 mm Strona 108	BLANCO LANTOS 8-IF Compact  stal szlachetna szcztokowana 768 x 488 mm Strona 109	BLANCO SUPRA 500-IF/A R12  stal szlachetna szcztokowana 540 x 500 mm Strona 113-114	BLANCO SUPRA 400-IF/A R12  stal szlachetna szcztokowana 440 x 500 mm Strona 113-114
BLANCO SUPRA 500-IF R12  stal szlachetna szcztokowana 540 x 440 mm Strona 115	BLANCO SUPRA 400-IF R12  stal szlachetna szcztokowana 440 x 440 mm Strona 115	BLANCO RONDOSOL-IF  stal szlachetna szcztokowana Ø 448 mm Strona 117	

Montaż na równi z blatem	Komora		SILGRANIT
BLANCO ETAGON 500-F  SILGRANIT 527 x 427 mm Strona 41	BLANCO SUBLINE 340/160-F  SILGRANIT 552 x 427 mm Strona 51	BLANCO SUBLINE 500-F  SILGRANIT 527 x 427 mm Strona 51	BLANCO SUBLINE 400-F  SILGRANIT 427 x 427 mm Strona 51
BLANCO SUBLINE 320-F  SILGRANIT 347 x 427 mm Strona 51	BLANCO DALAGO 8-F  SILGRANIT 805 x 500 mm Strona 56	BLANCO DALAGO 6-F  SILGRANIT 605 x 500 mm Strona 56	BLANCO DALAGO 5-F  SILGRANIT 505 x 500 mm Strona 56
BLANCO DALAGO 45-F  SILGRANIT 455 x 500 mm Strona 56			

Montaż wpuszczany

Komora

SILGRANIT

BLANCO ETAGON 8



SILGRANIT
780 x 510 mm



Strona 42

BLANCO ETAGON 6



SILGRANIT
600 x 510 mm



Strona 43

BLANCO ETAGON 6 Black Edition



SILGRANIT
600 x 510 mm



Strona 44

BLANCO RONDOVAL 45



SILGRANIT
Ø 535 mm



Strona 61

BLANCO LEGRA 8



SILGRANIT
780 x 500 mm



Strona 63

BLANCO LEGRA 6



SILGRANIT
585 x 500 mm



Strona 63

Montaż wpuszczany

Komora

stal szlachetna

BLANCO DINAS 8



stal szlachetna szcztokowana
860 x 500 mm



Strona 110

BLANCODANA 6



stal szlachetna matowa
605 x 500 mm



Strona 116

BLANCODANA 45



stal szlachetna matowa
480 x 500 mm



Strona 116

BLANCO RONDOSOL



stal szlachetna szcztokowana
Ø 460 mm



Strona 117

BLANCO TIPO 8



stal szlachetna matowa
860 x 500 mm



Strona 118

BLANCO TIPO 8 Compact



stal szlachetna matowa
780 x 500 mm



Strona 118

BLANCO TIPO 45



stal szlachetna matowa
480 x 500 mm



Strona 118

BLANCO TOP EZ 8 x 4



stal szlachetna matowa
860 x 435 mm



Strona 119

BLANCO TOP EE 4 x 4



stal szlachetna matowa
435 x 470 mm



Strona 119

BLANCO TOP EE 3 x 4



stal szlachetna matowa
330 x 470 mm



Strona 119

Montaż wpuszczany

Komora

BLANCO ceramika

BLANCO ETAGON 6



BLANCO ceramika PuraPlus
584 x 510 mm



Strona 123

BLANCO PALONA 6



BLANCO ceramika PuraPlus
615 x 510 mm



Strona 124

Montaż podwieszany i na równi z blatem

Komora

SILGRANIT

BLANCO VINTERA XL 9-UF



SILGRANIT
896 x 510 mm



Strona 38

900x900 mm
Wymiar szafki narożnej

Zlewozmywaki

SILGRANIT

BLANCODELTA II-F



SILGRANIT
560 x 1042 mm



Strona 141

BLANCODELTA II



SILGRANIT
575 x 1057 mm



Strona 142

BLANCO LEXA 9 E



SILGRANIT
1070 x 510 mm



Strona 153

BLANCO METRA 9 E



SILGRANIT
830 x 830 mm



Strona 165

BLANCO ZIA 9 E



SILGRANIT
930 x 510 mm



Strona 177

900x900 mm
Wymiar szafki narożnej

Zlewozmywak

stal szlachetna

BLANCO LANTOS 9 E-IF



stal szlachetna
szcziotkowana
930 x 510 mm



Strona 193

BLANCO TIPO 9 E



stal szlachetna
matowa
930 x 510 mm



Strona 209

900 mm
Szerokość szafki dolnej

Zlewozmywak

stal szlachetna

BLANCO TOP EZS 12 x 4-2



stal szlachetna
matowa
1235 x 435 mm



Strona 217

800 mm
Szerokość szafki dolnej

Zlewozmywak

SILGRANIT

BLANCO LEXA 8 S



SILGRANIT
1160 x 500 mm



Strona 159

BLANCO METRA 8 S



SILGRANIT
1160 x 500 mm



Strona 166

BLANCO ELON XL 8 S



SILGRANIT
860 x 500 mm



Strona 169-170

BLANCO SONA 8 S



SILGRANIT
1160 x 500 mm



Strona 176

BLANCO ZIA 8 S



SILGRANIT
1160 x 500 mm



Strona 178

BLANCO LEGRA 8 S



SILGRANIT
1160 x 500 mm



Strona 180

Montaż podwieszany

Montaż na równi z blatem

Montaż wpuszczany

Płaska krawędź IF

Montaż pod blatem

Moduł wbudowany między 2 blaty

800 mm
Szerokość szafki dolnej

Zlewozmywak

stal szlachetna

BLANCO LEMIS 8 S-IF

stal szlachetna
szcztokowana
1160 x 500 mm

Strona 191

BLANCO LANTOS 8 S-IF Compact

stal szlachetna
szcztokowana
1160 x 500 mm

Strona 197

BLANCO DINAS 8 S

stal szlachetna
szcztokowana
1160 x 500 mm

Strona 201

BLANCO LIVIT 8 S

stal szlachetna
szcztokowana
1210 x 500 mm

Strona 207

BLANCO TIPO 8 S

stal szlachetna
matowa
1210 x 500 mm

Strona 210

BLANCO TOP EZS 11 x 4

stal szlachetna
matowa
1100 x 435 mm

Strona 217

600 mm
Szerokość szafki dolnej

Zlewozmywak

SILGRANIT

BLANCO ADON XL 6 S

SILGRANIT
980 x 480 mm

Strona 132

BLANCO AXIA III 6 S-F

SILGRANIT
990 x 500 mm

Strona 133

BLANCO AXIA III 6 S

SILGRANIT
1000 x 510 mm

Strona 134

BLANCO AXIA III XL 6 S-F

SILGRANIT
990 x 500 mm

Strona 135

BLANCO AXIA III XL 6 S

SILGRANIT
1000 x 510 mm

Strona 136

BLANCO ZENAR XL 6 S-F Steamer
SystemPlusSILGRANIT
987.5 x 497.5 mm

Strona 143

BLANCO ZENAR XL 6 S Steamer
SystemPlusSILGRANIT
1000 x 510 mm

Strona 144

BLANCO ZENAR XL 6 S-F

SILGRANIT
987.5 x 497.5 mm

Strona 145

BLANCO ZENAR XL 6 S

SILGRANIT
1000 x 510 mm

Strona 146

BLANCO ZENAR XL 6 S Compact

SILGRANIT
780 x 510 mm

Strona 147

BLANCO COLLECTIS 6 S

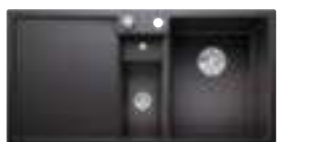
SILGRANIT
1000 x 510 mm

Strona 152

BLANCO LEXA 6 S

SILGRANIT
1000 x 500 mm

Strona 155

BLANCO METRA 6 S

SILGRANIT
1000 x 500 mm

Strona 160

BLANCO METRA XL 6 S

SILGRANIT
1000 x 500 mm

Strona 161

BLANCO FARON XL 6 S

SILGRANIT
1000 x 500 mm

Strona 167

BLANCO ELON XL 6 S-F

SILGRANIT
770 x 490 mm

Strona 168

Montaż podwieszany

Montaż na równi z blatem

Montaż wpuszczany

Płaska krawędź IF

Montaż pod blatem

 Moduł wbudowany między
2 blaty

600 mm
Szerokość szafki dolnej

Zlewozmywak

SILGRANIT

BLANCO ELON XL 6 S



SILGRANIT
780 x 500 mm

Strona 169-170

BLANCO SITY XL 6 S kiwi



SILGRANIT
1000 x 500 mm

Strona 171

BLANCO SITY XL 6 S orange



SILGRANIT
1000 x 500 mm

Strona 172

BLANCO SITY XL 6 S lemon



SILGRANIT
1000 x 500 mm

Strona 173

BLANCO SITY XL 6 S lava grey



SILGRANIT
1000 x 500 mm

Strona 174

BLANCO SONA 6 S



SILGRANIT
1000 x 500 mm

Strona 175-176

BLANCO SONA XL 6 S



SILGRANIT
1000 x 500 mm

Strona 176

BLANCO ZIA 6 S



SILGRANIT
1000 x 500 mm

Strona 178

BLANCO ZIA XL 6 S



SILGRANIT
1000 x 500 mm

Strona 178

BLANCO ZIA XL 6 S Compact



SILGRANIT
780 x 500 mm

Strona 178

BLANCO LEGRA 6 S



SILGRANIT
1000 x 500 mm

Strona 180

BLANCO LEGRA XL 6 S



SILGRANIT
860 x 500 mm

Strona 180

BLANCO LEGRA 6 S Compact



SILGRANIT
780 x 500 mm

Strona 180

BLANCO FAVUM XL 6 S



SILGRANIT
860 x 435 mm

Strona 181

600 mm
Szerokość szafki dolnej

Zlewozmywak

stal szlachetna

BLANCO FLOW XL 6 S-IF



stal szlachetna
polerowana
1060 x 510 mm

Strona 184

BLANCO AXIS III 6 S-IF Edition



stal szlachetna
polerowana
1000 x 510 mm

Strona 185

BLANCO AXIS III 6 S-IF



stal szlachetna
polerowana
1000 x 510 mm

Strona 186

BLANCO LEMIS 6 S-IF



stal szlachetna
szcztokowana
1000 x 500 mm

Strona 191

BLANCO LEMIS XL 6 S-IF



stal szlachetna
szcztokowana
1000 x 500 mm

Strona 191

BLANCO LEMIS XL 6 S-IF Compact



stal szlachetna
szcztokowana
780 x 500 mm

Strona 191

BLANCO LANTOS II 6 S-IF



stal szlachetna
szcztokowana
1000 x 500 mm

Nowość
Strona 194-196

BLANCO LANTOS XL 6 S-IF



stal szlachetna
szcztokowana
1000 x 500 mm

Strona 197

Montaż podwieszany

Montaż na równi z blatem

Montaż wpuszczany

Płaska krawędź IF

Montaż pod blatem

Moduł wbudowany między
2 blaty

600 mm
Szerokość szafki dolnej

Zlewozmywak

stal szlachetna

BLANCO LANTOS XL 6 S-IF Compact

stal szlachetna
szcztokowana
780 x 500 mm

Strona 197

BLANCO DINAS 6 S

stal szlachetna
szcztokowana
1000 x 500 mm

Strona 201

BLANCO DINAS XL 6 S

stal szlachetna
szcztokowana
1000 x 500 mm

Strona 201

BLANCO DINAS XL 6 S Compact

stal szlachetna
szcztokowana
780 x 500 mm

Strona 201

BLANCO LIVIT II 6 S

stal szlachetna
szcztokowana
1000 x 500 mm

Strona 203-205

BLANCO LIVIT XL 6 S

stal szlachetna
szcztokowana
1000 x 500 mm

Strona 206

BLANCORONDOSET

stal szlachetna
szcztokowana
Ø 460 mm

Strona 208

BLANCO TIPO II 6 S

stal szlachetna
matowa
1000 x 500 mm

Strona 211-213

BLANCO TIPO XL 6 S

stal szlachetna
matowa
950 x 500 mm

Strona 214

500 mm
Szerokość szafki dolnej

Zlewozmywak

SILGRANIT

BLANCO AXIA III 5 S-F

SILGRANIT
905 x 500 mm

Strona 137

BLANCO AXIA III 5 S

SILGRANIT
915 x 510 mm

Strona 138

BLANCO ZENAR 5 S-F

SILGRANIT
902.5 x 497.5 mm

Strona 148

BLANCO ZENAR 5 S

SILGRANIT
915 x 510 mm

Strona 149

BLANCO LEXA 5 S

SILGRANIT
950 x 500 mm

Strona 156

BLANCO METRA 5 S

SILGRANIT
860 x 500 mm

Strona 162

BLANCO SONA 5 S

SILGRANIT
860 x 500 mm

Strona 176

BLANCO ZIA 5 S

SILGRANIT
860 x 500 mm

Strona 178

500 mm
Szerokość szafki dolnej

Zlewozmywak

stal szlachetna

BLANCO FLOW 5 S-IF

stal szlachetna
polerowana
1160 x 510 mm

Strona 184

BLANCO AXIS III 5 S-IF

stal szlachetna
polerowana
915 x 510 mm

Strona 187

BLANCO LANTOS 5 S-IF

stal szlachetna
szcztokowana
940 x 490 mm

Strona 197

BLANCO LIVIT XL 5 S

stal szlachetna
szcztokowana
1000 x 500 mm

Strona 207



Montaż podwieszany

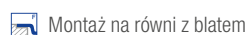

Montaż na równi z blatem



Montaż wpuszczany



Płaska krawędź IF



Montaż pod blatem



Moduł wbudowany między 2 blaty

500 mm
Szerokość szafki dolnej

Zlewozmywak

stal szlachetna

BLANCO TIPO 5 S



stal szlachetna matowa
950 x 500 mm

Strona 214

450 mm
Szerokość szafki dolnej

Zlewozmywak

SILGRANIT

BLANCO AXIA III 45 S-F



SILGRANIT
770 x 500 mm

Strona 139

BLANCO AXIA III 45 S



SILGRANIT
780 x 510 mm

Strona 140

BLANCO ZENAR 45 S-F



SILGRANIT
847.5 x 497.5 mm

Strona 150

BLANCO ZENAR 45 S



SILGRANIT
860 x 510 mm

Strona 151

BLANCO LEXA 45 S



SILGRANIT
860 x 500 mm

Strona 157

BLANCO METRA 45 S



SILGRANIT
780 x 500 mm

Strona 163

BLANCO METRA 45 S Compact



SILGRANIT
680 x 500 mm

Strona 164

BLANCO ELON 45 S



SILGRANIT
650 x 500 mm

Strona 169-170

BLANCO SONA 45 S



SILGRANIT
780 x 500 mm

Strona 176

BLANCO ZIA 45 S



SILGRANIT
780 x 500 mm

Strona 179

BLANCO ZIA 45 S Compact



SILGRANIT
680 x 500 mm

Strona 179

BLANCO ZIA 45 SL



SILGRANIT
860 x 500 mm

Strona 179

BLANCO LEGRA 45 S



SILGRANIT
780 x 500 mm

Strona 180

BLANCO FAVUM 45 S



SILGRANIT
860 x 435 mm

Strona 181

450 mm
Szerokość szafki dolnej

Zlewozmywak

stal szlachetna

BLANCO AXIS III 45 S-IF



stal szlachetna
polerowana
860 x 510 mm

Strona 188

BLANCO LEMIS 45 S-IF



stal szlachetna
szcztokowana
860 x 500 mm

Strona 190

BLANCO LEMIS 45 S-IF Mini



stal szlachetna
szcztokowana
605 x 500 mm

Strona 192

BLANCO LANTOS 45 S-IF



stal szlachetna
szcztokowana
860 x 500 mm



Strona 198

 Montaż podwieszany

 Montaż na równi z blatem

 Montaż wpuszczany

 Płaska krawędź IF

 Montaż pod blatem

 Moduł wbudowany między 2 blaty

450 mm
Szerokość szafki dolnej

Zlewozmywak

stal szlachetna

BLANCO LANTOS 45 S-IF Saltostal szlachetna
szcztokowana
860 x 500 mm**Strona 198****BLANCO LANTOS 45 S-IF Compact**stal szlachetna
szcztokowana
768 x 488 mm**Strona 198****BLANCO DINAS 45 S**stal szlachetna
szcztokowana
860 x 500 mm**Strona 202****BLANCO DINAS 45 S Mini**stal szlachetna
szcztokowana
605 x 500 mm**Strona 202****BLANCO LIVIT 45 S Salto**stal szlachetna
szcztokowana
860 x 500 mm**Strona 207****BLANCO TIPO 45 S**stal szlachetna
matowa
860 x 500 mm**Strona 214-215****BLANCO TIPO 45 S Compact**stal szlachetna
matowa
780 x 500 mm**Strona 215****BLANCO TIPO 45 S Mini**stal szlachetna
matowa
605 x 500 mm**Strona 214-215****BLANCO FLEX Pro 45 S**stal szlachetna
matowa
860 x 480 mm**Strona 216****400** mm
Szerokość szafki dolnej

Zlewozmywak

SILGRANIT

BLANCO LEXA 40 SSILGRANIT
680 x 500 mm**Strona 158****BLANCO ZIA 40 S**SILGRANIT
615 x 500 mm**Strona 179**

Montaż podwieszany

Montaż na równi z blatem

Montaż wpuszczany

Płaska krawędź IF

Montaż pod blatem

Moduł wbudowany między 2 blaty

Baterie kuchenne

Przejrzenie

BLANCO SOLENTA-S



Metaliczne wykończenie powierzchni **Strona 226**

BLANCO SOLENTA-S



PVD **Strona 226**

BLANCO SOLENTA-S Senso dźwignia z prawej strony



Metaliczne wykończenie powierzchni **Strona 227**

BLANCO SOLENTA-S Senso dźwignia z prawej strony



PVD **Strona 227**

BLANCO SOLENTA-S Senso dźwignia z lewej strony



Metaliczne wykończenie powierzchni **Strona 228**

BLANCO SOLENTA-S Senso dźwignia z lewej strony



PVD **Strona 228**

BLANCO PANERA-S



Stal szlachetna **Strona 229**

BLANCO ELOSCOPE-F II



Metaliczne wykończenie powierzchni **Strona 230**

BLANCO CULINA-S Duo



Metaliczne wykończenie powierzchni **Strona 231**

BLANCO CULINA-S Duo



Stal szlachetna **Strona 231**

BLANCO CULINA-S



Metaliczne wykończenie powierzchni **Strona 232**

BLANCO CULINA-S Mini



Metaliczne wykończenie powierzchni **Strona 233**

BLANCO LINEE-S



Metaliczne wykończenie powierzchni **Strona 234**

BLANCO LINEE-S



Stal szlachetna **Strona 234**

BLANCO LINEE-S



SILGRANIT-Look, dwukolorowa **Strona 234**

BLANCO LINEE



Metaliczne wykończenie powierzchni **Strona 235**

BLANCO LINEE



Stal szlachetna **Strona 235**

BLANCO VONDA



Metaliczne wykończenie powierzchni **Strona 236**

BLANCO VONDA



Stal szlachetna **Strona 236**

BLANCO LIVIA-S



Metaliczne wykończenie powierzchni **Strona 237**

BLANCO LIVIA-S



PVD **Strona 237**

BLANCO SONEA-S Flexo



Stal szlachetna **Strona 238**

BLANCO AVONA-S



Metaliczne wykończenie powierzchni **Strona 239**

BLANCO AVONA-S



SILGRANIT-Look **Strona 239**

BLANCO AVONA



Metaliczne wykończenie powierzchni **Strona 240**

BLANCO ALTA-S Compact Vario



Metaliczne wykończenie powierzchni **Strona 241**

BLANCO ALTA-S-F Compact



Metaliczne wykończenie powierzchni **Strona 242**

BLANCO ALTA-F Compact



Metaliczne wykończenie powierzchni **Strona 242**

BLANCO ALTA-S Compact



Metaliczne wykończenie powierzchni **Strona 243**

BLANCO ALTA-S Compact



SILGRANIT-Look, dwukolorowa **Strona 243**

BLANCO ALTA Compact



Metaliczne wykończenie powierzchni **Strona 244**

BLANCO ALTA Compact



SILGRANIT-Look, dwukolorowa **Strona 244**

- [Icon] Funkcja odmierzania wody
- [Icon] Wersja Senso
- [Icon] Soda – schłodzona woda gazowana
- [Icon] Wyciągana wylewka
- [Icon] Dźwignia po lewej stronie
- [Icon] Wylewka stała
- [Icon] System filtrujący
- [Icon] Wysokociśnieniowa
- [Icon] Niskociśnieniowa
- [Icon] Przetłacznik strumienia
- [Icon] Montaż przy oknie

Baterie kuchenne

Przeгляд

BLANCO CATRIS-S Flexo



Metaliczne wykończenie powierzchni **Strona 245**

BLANCO CATRIS-S Flexo



Kolory specjalne **Strona 245**

BLANCO CATRIS-S Flexo



PVD **Strona 245**

BLANCO CATRIS-S



Metaliczne wykończenie powierzchni **Strona 246**

BLANCO TRADON



Metaliczne wykończenie powierzchni **Strona 249**

BLANCO TRADON



NOWOŚĆ



PVD **Strona 249**

BLANCO CARENA-S Vario



Metaliczne wykończenie powierzchni **Strona 251**

BLANCO CARENA-S Vario



SILGRANIT-Look, dwukolorowa **Strona 251**

BLANCO CARENA-S



Metaliczne wykończenie powierzchni **Strona 252**

BLANCO CARENA



Metaliczne wykończenie powierzchni **Strona 252**

BLANCO VIU-S



Metaliczne wykończenie powierzchni **Strona 253**

BLANCO LINUS-S Vario



Metaliczne wykończenie powierzchni **Strona 254**

BLANCO LINUS-S-F



Metaliczne wykończenie powierzchni **Strona 255**

BLANCO LINUS-F



Metaliczne wykończenie powierzchni **Strona 255**

BLANCO LINUS-S



Metaliczne wykończenie powierzchni **Strona 256**

BLANCO LINUS-S



Stal szlachetna **Strona 256**

BLANCO LINUS-S



NOWOŚĆ



PVD **Strona 256**

BLANCO LINUS-S



SILGRANIT-Look **Strona 257**

BLANCO LINUS-S



NOWOŚĆ



Kolory specjalne **Strona 257**

BLANCO LINUS-S dźwignia z lewej strony



Metaliczne wykończenie powierzchni **Strona 258**

BLANCO LINUS



Metaliczne wykończenie powierzchni **Strona 259**

BLANCO LINUS



Stal szlachetna **Strona 259**

BLANCO LINUS



NOWOŚĆ



PVD **Strona 259**

BLANCO LINUS



SILGRANIT-Look **Strona 260**

BLANCO LINUS



NOWOŚĆ



Kolory specjalne **Strona 260**

BLANCO AMBIS-S



Stal szlachetna **Strona 261**

BLANCO AMBIS



Stal szlachetna **Strona 261**

BLANCO CANDOR-S



Stal szlachetna **Strona 262**

BLANCO CANDOR



Stal szlachetna **Strona 262**

BLANCO LANORA-S-F



Stal szlachetna **Strona 263**

BLANCO LANORA-F



Stal szlachetna **Strona 263**

BLANCO LANORA-S



Stal szlachetna **Strona 264**

- [Icon] Funkcja odmierzenia wody
- [Icon] Wersja Senso
- [Icon] Soda – schłodzona woda gazowana
- [Icon] Wyciągana wylewka
- [Icon] Dźwignia po lewej stronie
- [Icon] Wylewka stała
- [Icon] System filtrujący
- [Icon] Wysokociśnieniowa
- [Icon] Niskociśnieniowa
- [Icon] Przetłacznik strumienia
- [Icon] Montaż przy oknie

Baterie kuchenne

BLANCO LANORA



Stal szlachetna



Strona 264

BLANCO JANDORA-S



Stal szlachetna

NOWOŚĆ



Strona 265

BLANCO JANDORA



Stal szlachetna

NOWOŚĆ



Strona 265

BLANCO TIVO-S-F



Metaliczne wykończenie powierzchni



Strona 266

BLANCO TIVO-F



Metaliczne wykończenie powierzchni



Strona 266

BLANCO TIVO-S



Metaliczne wykończenie powierzchni



Strona 267

BLANCO TIVO-S



SILGRANIT-Look, dwukolorowa



Strona 267

BLANCO TIVO



Metaliczne wykończenie powierzchni



Strona 268

BLANCO LARESSA-F dźwignia z prawej strony



Metaliczne wykończenie powierzchni



Strona 269

BLANCO LARESSA-F dźwignia z lewej strony



Metaliczne wykończenie powierzchni



Strona 269

BLANCO CORESSA-F dźwignia z prawej strony



Metaliczne wykończenie powierzchni



Strona 270

BLANCO CORESSA-F dźwignia z lewej strony



Metaliczne wykończenie powierzchni



Strona 270

BLANCO ANTAS-S



Metaliczne wykończenie powierzchni



Strona 271

BLANCO ANTAS-S



SILGRANIT-Look, dwukolorowa



Strona 271

BLANCO ANTAS



Metaliczne wykończenie powierzchni



Strona 272

BLANCO KANO-S



Metaliczne wykończenie powierzchni



Strona 274

BLANCO KANO-S



SILGRANIT-Look, dwukolorowa



Strona 274

BLANCO KANO-S



Kolory specjalne

NOWOŚĆ



Strona 274

BLANCO KANO



Metaliczne wykończenie powierzchni



Strona 275

BLANCO KANO



SILGRANIT-Look, dwukolorowa



Strona 275

BLANCO KANO



Kolory specjalne

NOWOŚĆ



Strona 275

BLANCO MIDA-S



Metaliczne wykończenie powierzchni



Strona 276

BLANCO MIDA-S



SILGRANIT-Look



Strona 276

BLANCO MIDA-S



Kolory specjalne



Strona 276

BLANCO MIDA



Metaliczne wykończenie powierzchni



Strona 277

BLANCO MIDA



SILGRANIT-Look



Strona 277

BLANCO MIDA



Kolory specjalne



Strona 277

BLANCO MILA-S



Metaliczne wykończenie powierzchni



Strona 278

BLANCO MILA-S



Kolory specjalne



Strona 278

BLANCO MILA



Metaliczne wykończenie powierzchni



Strona 279

BLANCO MILA



Kolory specjalne



Strona 279

BLANCO MILI



Metaliczne wykończenie powierzchni



Strona 280

☰ Funkcja odmierzania wody

☞ Wersja Senso

☒ Soda – schłodzona woda gazowana

☒ Wyciągana wylewka

☞ Dźwignia po lewej stronie

☒ Wylewka stała

☒ System filtrujący

☒ Wysokociśnieniowa

☒ Niskociśnieniowa

☒ Przetłacznik strumienia

☒ Montaż przy oknie

Baterie kuchenne

BLANCO MILI



SILGRANIT-Look



Strona 280

BLANCO MILI



Kolory specjalne



Strona 280

BLANCO WEGA-S II



Metaliczne wykończenie powierzchni



Strona 281

BLANCO WEGA-S II



SILGRANIT-Look, dwukolorowa



Strona 281

BLANCO WEGA II



Metaliczne wykończenie powierzchni



Strona 282

BLANCO WEGA II



SILGRANIT-Look, dwukolorowa



Strona 282

BLANCO DARAS-S-F



Metaliczne wykończenie powierzchni



Strona 283

BLANCO DARAS-F



Metaliczne wykończenie powierzchni



Strona 283

BLANCO DARAS-S



Metaliczne wykończenie powierzchni



Strona 284

BLANCO DARAS-S



SILGRANIT-Look



Strona 284

BLANCO DARAS



Metaliczne wykończenie powierzchni



Strona 285

BLANCO DARAS



SILGRANIT-Look



Strona 285

Baterie kuchenne z systemem filtrującym

BLANCO FONTAS-S II



Metaliczne wykończenie powierzchni



Strona 247

BLANCO FONTAS-S II



SILGRANIT-Look



Strona 247

BLANCO FONTAS-S II



Kolory specjalne



Strona 247

BLANCO FONTAS-S II



PVD



Strona 247

BLANCO FONTAS II



Metaliczne wykończenie powierzchni



Strona 248

BLANCO FONTAS II



SILGRANIT-Look



Strona 248

BLANCO FONTAS II



Kolory specjalne



Strona 248

BLANCO FONTAS II



PVD



Strona 248

BLANCO SORA



Metaliczne wykończenie powierzchni



Strona 250

BLANCO SORA



PVD



Strona 250

BLANCO TRIMA



Metaliczne wykończenie powierzchni



Strona 273

- ☰ Funkcja odmierzania wody
- ☞ Wersja Senso
- ☑ Soda – schłodzona woda gazowana
- ☞ Wyciągana wylewka
- ☞ Dźwignia po lewej stronie
- ☞ Wylewka stała
- ☑ System filtrujący
- ☒ Wysokociśnieniowa
- ☑ Niskociśnieniowa
- ☑ Przetłacznik strumienia
- ☑ Montaż przy oknie

Dozowniki

BLANCO PIONA



Metaliczne wykończenie powierzchni

Strona 286

BLANCO PIONA



Stal szlachetna

Strona 286

BLANCO LIVIA



Metaliczne wykończenie powierzchni

Strona 286

BLANCO LIVIA



PVD

Strona 286

Nowość

BLANCO LATO



Metaliczne wykończenie powierzchni

Strona 287

BLANCO LATO



SILGRANIT-Look, dwukolorowa

Strona 287

BLANCO LATO



Kolory specjalne

Strona 287

BLANCO LATO



PVD

Strona 287

Nowość

BLANCO TORRE



Metaliczne wykończenie powierzchni

Strona 288

BLANCO TORRE



Stal szlachetna

Strona 288

BLANCO TORRE



PVD

Strona 288

Nowość

BLANCO TIGA



Metaliczne wykończenie powierzchni

Strona 289

BLANCO TANGO



Metaliczne wykończenie powierzchni

Strona 289

BLANCO VICUS



Metaliczne wykończenie powierzchni

Strona 290

BLANCO YANO



Metaliczne wykończenie powierzchni

Strona 290

Funkcja odmierzania wody

Wersja Senso

Wyciągana wylewka

Dźwignia po lewej stronie

System filtrujący

Niskociśnieniowa

Przełącznik strumienia

Montaż przy oknie

900 mm
Szerokość szafki dolnej

System segregacji odpadków

BLANCO FLEXON II Low 90



Strona 304

800 mm
Szerokość szafki dolnej

System segregacji odpadków

BLANCO FLEXON II Low 80



Strona 304

600 mm
Szerokość szafki dolnej

System segregacji odpadków

BLANCO SELECT II 60 Orga



Strona 296

BLANCO SELECT II XL 60 Orga



Strona 296

BLANCO SELECT II 60



Strona 297

BLANCO SELECT II XL 60



Strona 297

BLANCO SELECT II Compact 60



Strona 298

BLANCO SELECT II Soda



Strona 299

BLANCO FLEXON II 60



Strona 301

BLANCO FLEXON II XL 60



Strona 301

BLANCO FLEXON II Low 60



Strona 305

NOWOŚĆ

BLANCO FLEXON II Low XL 60



Strona 305

NOWOŚĆ

BLANCO BOTTON Pro 60 Automatic



Strona 307

3

BLANCO BOTTON Pro 60 Manual



Strona 308

3

500 mm
Szerokość szafki dolnej

System segregacji odpadków

BLANCO SELECT II 50



Strona 300

BLANCO FLEXON II 50



Strona 302

BLANCO FLEXON II Low 50



NOWOŚĆ



Strona 306

450 mm
Szerokość szafki dolnej

System segregacji odpadków

BLANCO SELECT II 45



Strona 300

BLANCO FLEXON II 45



Strona 302

BLANCO BOTTON Pro 45 Automatic



Strona 307

BLANCO BOTTON Pro 45 Manual



Strona 308

BLANCO SINGOLO-S



Strona 312

BLANCO SINGOLO



Strona 312

300 mm
Szerokość szafki dolnej

System segregacji odpadków

BLANCO FLEXON II 30



Strona 303

BLANCO BOTTON II 30



Strona 309

BLANCO SOLON-IF



NOWOŚĆ



Strona 310

400 mm
Szerokość szafki dolnej

Kosz na drzwi

BLANCO SINGOLO XL



NOWOŚĆ



Strona 311

PIĘKNE. WYTRZYMAŁE. ŁATWE W PIELEGNACJI.

Zlewozmywaki i komory z kompozytu SILGRANIT®

Komory
SILGRANIT



Ze względu na elegancki wygląd i bogatą paletę kolorów zlewozmywaki z kompozytu SILGRANIT cieszą się ogromną popularnością na całym świecie.

Kuchnia stała się centralnym punktem naszych mieszkań i odzwierciedla nasz styl życia. Szeroki wybór wzorów pozwala dobrać zlewozmywak lub komorę z kompozytu SILGRANIT zgodnie z oczekiwaniami klienta: od sprawdzonych klasyków, po ekskluzywne, nagradzane za design zlewozmywaki, dostępne w szerokim zakresie konfiguracji i rozmiarów.



Połączenie pięknego wzornictwa i imponująco wytrzymałej, łatwej w pielęgnacji powierzchni sprawia, że zlewozmywak z kompozytu SILGRANIT to doskonały wybór. Komora zlewozmywaka sprostą codziennym wyzwaniom, takim jak zadrapania sztućcami, rozmrażanie żywności, kontakt z wrzącą wodą, a nawet odkładanie gorących patelni i blach do pieczenia.



Silgranit to prawdziwy bohater w kuchni. Jest neutralny w kontakcie z żywnością i wodoodporny, dzięki czemu również szczególnie łatwy w czyszczeniu. Ponadto, przeprowadzane testy* potwierdzają, że nasza opatentowana formuła ochronna Hygiene+Plus ogranicza namnażanie się bakterii średnio o 98%. Wybierzcie zlewozmywak lub komorę z Silgranitu, aby ułatwić sobie codzienne prace w kuchni.

Zlewozmywaki i komory z kompozytu SILGRANIT podlegają regularnym, wewnętrznym kontrolom jakości podczas procesu produkcji. Potwierdzają one wysokie standardy, jakie sobie stawiamy i dają pewność, że na naszych produktach można polegać.

*Testy przeprowadzone na szczepach bakterii ATCC 8739 i ATCC 6538 przez niezależne laboratorium na zlecenie BLANCO, 2011.

ZACHWYCAJĄCE KOLORY



Komory
SILGRANIT

Odkrycie wspaniałą paletę kolorów SILGRANIT®

Piękne, gładkie powierzchnie z kompozytu Silgranit są dostępne w wielu kolorach, które nie blakną. Kolor jest istotnym elementem naszego życia, w szczególności w domu. Stanowi on podstawowy aspekt wystroju wnętrza i wyraz naszej kreatywności. Polepsza humor, dodaje pozytywnej energii, uspokaja lub rozbudza.

Zainspirujcie się i stwórzcie kuchnię, która oczaruje paletą kolorów Silgranit przeznaczoną do naszej gamy komór, zlewozmywaków i armatury.



czarny



antracyt



szarość skały



alumetalik



biały



kawowy



tartufo



szampan*

*dostępny tylko w wybranych modelach



jaśmin



Czerpiąc inspirację z nowoczesnej architektury, firma BLANCO oferuje wybrane zlewozmywaki i komory w modnym wykończeniu o wyglądzie betonu. Przeplatanie się obszarów matowych i satynowo-matowych oraz cieniowania sprawiają, że każdy zlewozmywak Beton-Style jest wyjątkowy!



beton-style

WIĘCEJ NIŻ POJEDYNCZA KOMORA

Najpopularniejsze komory z kompozytu SILGRANIT®

Komory
SILGRANIT



BLANCO ETAGON

Elegancki i zapewniający przestrzeń

Zaprojektowana w przemyślany sposób seria zlewozmywaków ETAGON z dwoma wszechstronnymi szynami umożliwia równoczesne wykonywanie prac na trzech poziomach. Zwiększa to komfort, wydajność i szanse na powodzenie kulinarnych przedsięwzięć.



BLANCO SUBLINE

Atrakcyjna linia komór do montażu podwieszanego

Szeroka gama komór SUBLINE oferuje wszystkie możliwości montażu podwieszanego w celu uzyskania minimalistycznego lub skandynawskiego wystroju wnętrza. W ofercie dostępne są małe komory, które można ze sobą łączyć lub podwójne komory z niską ścianką działową lub o różnych głębokościach. Ta linia produktów stwarza większe możliwości projektowania i doskonale łączy się z blatami kuchennymi.



BLANCO PLEON

Elegancka komora o dużej pojemności

Dzięki prostym liniom i dużej komorze o głębokości 220 mm seria PLEON doskonale sprawdza się w wielu różnych kuchniach. W ofercie dostępne są liczne, opcjonalne akcesoria, które ułatwiają przygotowywanie potraw przy zlewozmywaku.

MOCNY AKCENT W KOLORZE CZARNYM

BLANCO SUBLINE 500-U oraz BLANCO ETAGON 6 Black Edition

Komory
SILGRANIT

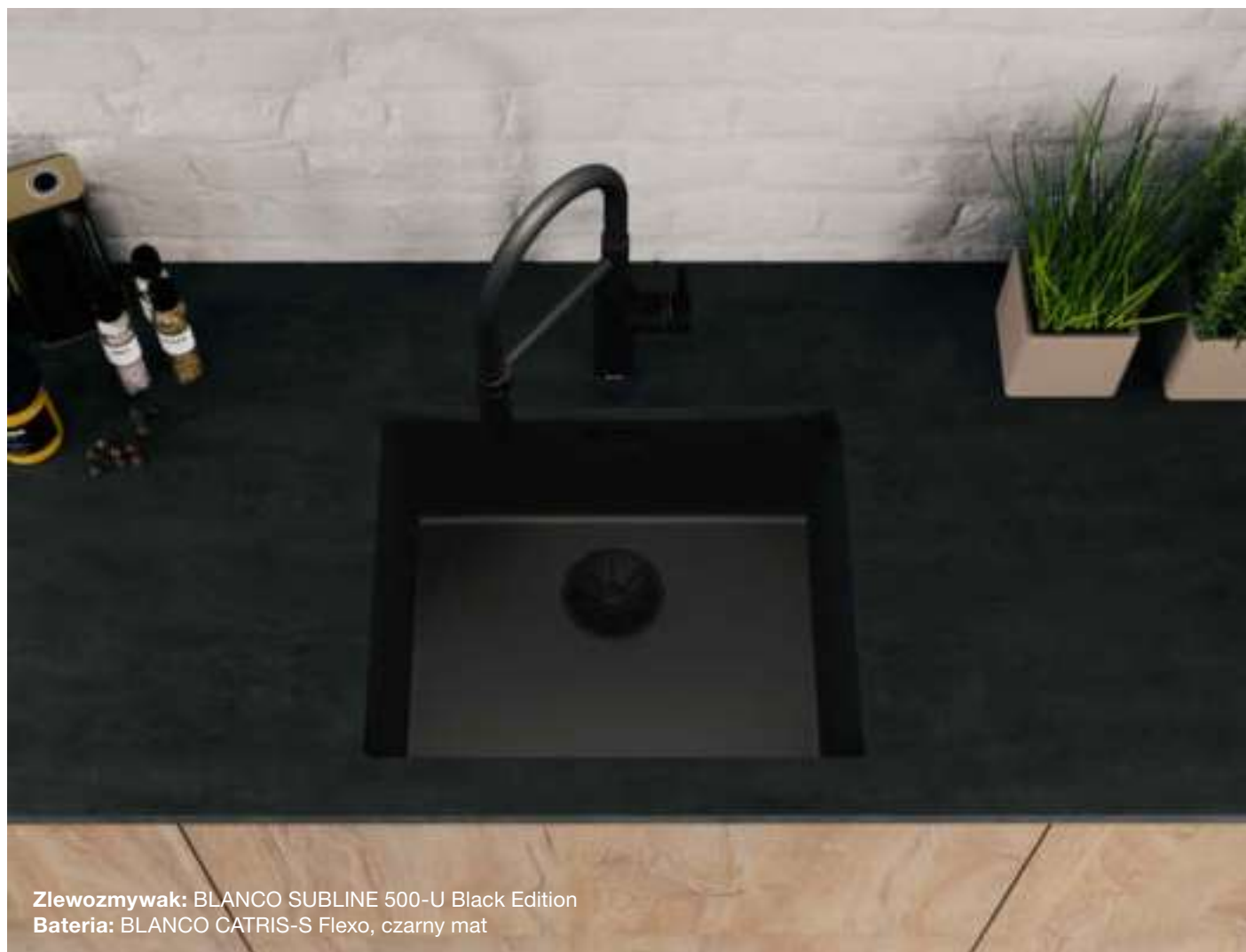

Zlewozmywak: BLANCO SUBLINE 500-U Black Edition
Bateria: BLANCO CATRIS-S Flexo, czarny mat

Niezmiennie modna czerń

Czarne akcenty są szczególnie popularne w nowoczesnej aranżacji kuchni o industrialnym wyglądzie, w eleganckim ciemnym otoczeniu lub w połączeniu z kontrastowymi elementami. Dzięki BLANCO Black Edition najczęściej używane miejsce w kuchni nabiera atrakcyjnego wyglądu.

Inspirujące połączenie Black Edition: BLANCO SUBLINE 500-U lub BLANCO ETAGON 6 z czarnego kompozytu Silgranit® i widoczne elementy funkcjonalne (sterowanie korkiem automatycznym, przelew C-overflow i system odpływowo InFino) w matowej głębokiej czerni zachwycają stonowanym wyglądem.

Bateria kuchenna w czarnym, matowym kolorze idealnie dopełnia zlewozmywak BLANCO Black Edition, tworząc spójną całość.



Absolutny hit przyciągający wzrok:
BLANCO ETAGON 6 Black Edition
w ponadczasowym czarnym kolorze

BLANCO VINTERA XL 9-UF SILGRANIT

Komory
SILGRANIT



- Charakterystyczny zlewozmywak w stylu modern farmhouse, idealny do nowoczesnych projektów kuchni
- Niezwykle przestronna komora zapewnia dużo miejsca
- Wyeksponowany front
- Do montażu podwieszanego i na równi z blatem



reddot winner 2021



DESIGN
AWARD
2021

900 mm
Szerokość szafki dolnej

Montaż na
równi z blatem



Montaż podwieszany



		W cenie zawarte są	
	czarny	bez korka automat.	526 110
	antracyt	bez korka automat.	526 101
	szarość skały	bez korka automat.	526 102
	alumetalik	bez korka automat.	526 103
	biały	bez korka automat.	526 105
	jaśmin	bez korka automat.	526 106
	tartufo	bez korka automat.	526 107
	kawowy	bez korka automat.	526 108
	beton-style	bez korka automat.	526 109

W cenie zawarte są

InFino bez korka
automatycznego



armatura przelewowo-odpływowa, korek 3 1/2" z sitkiem InFino

Rysunek techniczny

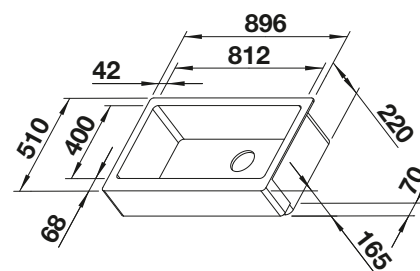

Głębokość komory/komór: 220 mm

Należy stosować się do wskazówek montażowych oraz informacji dotyczących wycięcia otworu w blacie dostępnych na stronie: www.blanco.com/vintera_installation_en

Aksesoria opcjonalne

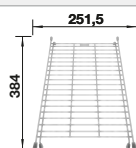

Kratka do
umieszczenia w komorze
234 795

Sugerowany zestaw BLANCO UNIT z BLANCO VINTERA XL
9-UF



BLANCO CARENA-S Vario

Zobacz str. 251



BLANCO FLEXON II Low 90/4

Zobacz str. 304

BLANCO ETAGON 700-U

SILGRANIT



- Przestronna, wielofunkcyjna, piętrowa komora tworząca praktyczne centrum zlewozmywakowe
- Zintegrowana krawędź stwarza dodatkowy obszar roboczy
- Innowacyjna koncepcja systemowa z szynami ETAGON o wszechstronnym zastosowaniu
- Komora wyposażona w przelew C-overflow i system odpływowo BLANCO InFino — elegancki i łatwy w utrzymaniu czystości
- Do montażu podwieszanego, zwłaszcza w połączeniu z blatami granitowymi



reddot award 2017 winner

800 mm
Szerokość szafki dolnej

Montaż podwieszany



		W cenie zawarte są	
	czarny	bez korka automat., z akcesoriami	525 891
	antracyt	bez korka automat., z akcesoriami	525 167
	szarość skały	bez korka automat., z akcesoriami	525 168
	alumetalik	bez korka automat., z akcesoriami	525 169
	biały	bez korka automat., z akcesoriami	525 171
	jaśmin	bez korka automat., z akcesoriami	525 172
	tartufo	bez korka automat., z akcesoriami	525 174
	kawowy	bez korka automat., z akcesoriami	525 176
	beton-style	bez korka automat., z akcesoriami	526 342

W cenie zawarte są

InFino bez korka automatycznego



Rysunek techniczny

R20

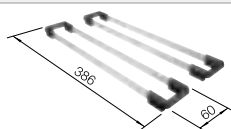

Zestaw szyn ETAGON

2 szyny ETAGON ze stali szlachetnej, armatura przelewowo-odpływowo, korek 3 1/2" z sitkiem InFino, zestaw montażowy

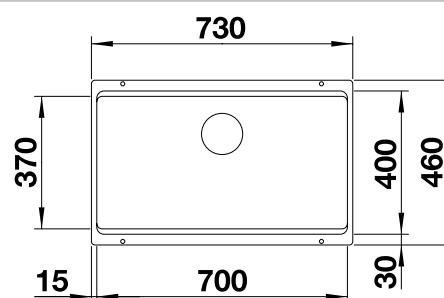

Głębokość komory/komór: 200 mm

Akcesoria opcjonalne

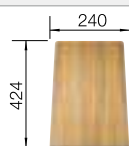

Deska do krojenia z drewna jesionowego
230 700

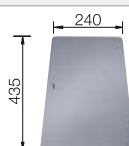

Deska do krojenia ze srebrnego szkła hartowanego
227 697

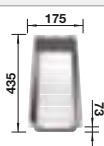

Odsączarka wielofunkcyjna ze stali szlachetnej
227 689

Sugerowany zestaw BLANCO UNIT z BLANCO ETAGON 700-U



BLANCO LINEE-S
Zobacz str. 234



BLANCO SOLON-IF, montaż na równi z blatem
Zobacz str. 310

BLANCO ETAGON 500-U

SILGRANIT

Komory
SILGRANIT



- Przestronna, wielofunkcyjna, piętrowa komora tworząca praktyczne centrum zlewozmywakowe
- Zintegrowana krawędź stwarza dodatkowy obszar roboczy
- Innowacyjna koncepcja systemowa z szynami ETAGON o wszechstronnym zastosowaniu
- Komora wyposażona w przelew C-overflow i system odpływu BLANCO InFino - elegancki i łatwy w utrzymaniu czystości
- Do montażu podwieszanego, zwłaszcza w połączeniu z blatami granitowymi



reddot award 2017
winner

600 mm
Szerokość szafki dolnej

Montaż podwieszany



		W cenie zawarte są	
	czarny	bez korka automat., z akcesoriami	525 887
	antracyt	bez korka automat., z akcesoriami	522 227
	szarość skały	bez korka automat., z akcesoriami	522 228
	alumetalik	bez korka automat., z akcesoriami	522 229
	biały	bez korka automat., z akcesoriami	522 231
	jaśmin	bez korka automat., z akcesoriami	522 232
	tartufo	bez korka automat., z akcesoriami	522 234
	kawowy	bez korka automat., z akcesoriami	522 236
	beton-style	bez korka automat., z akcesoriami	526 341

W cenie zawarte są

InFino bez korka
automatycznego



Rysunek techniczny

R20

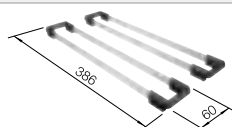

Zestaw szyn ETAGON

2 szyny ETAGON ze stali szlachetnej, armatura przelewowo-odpływowa, korek 3 1/2" z sitkiem InFino, zestaw montażowy

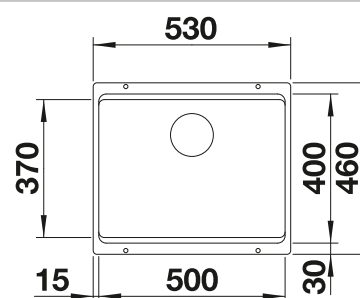

Głębokość komory/komór: 200 mm

Akcesoria opcjonalne

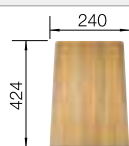

Deska do krojenia z drewna
jesionowego
230 700



Ociekacz z czarnego tworzywa
230 734



PushControl Zestaw
modyfikujący
525 272

Sugerowany zestaw BLANCO UNIT z BLANCO ETAGON 500-U



BLANCO LINEE-S
Zobacz str. 234



BLANCO SELECT II 60/3 Orga
Zobacz str. 296

BLANCO ETAGON 500-F

SILGRANIT



- Przestronna, wielofunkcyjna, piętrowa komora tworząca praktyczne centrum zlewozmywakowe
- Zintegrowana krawędź stwarza dodatkowy obszar roboczy
- Innowacyjna koncepcja systemowa z szynami ETAGON o wszechstronnym zastosowaniu
- Komora wyposażona w przelew C-overflow i system odpływowy BLANCO InFino - elegancki i łatwy w utrzymaniu czystości
- Do montażu na równi z blatem, zwłaszcza w połączeniu z blatami granitowymi

600 mm
Szerokość szafki dolnej

Montaż na
równi z blatem



		W cenie zawarte są	
	czarny	bez korka automat., z akcesoriami	526 349
	antracyt	bez korka automat., z akcesoriami	526 343
	szarość skały	bez korka automat., z akcesoriami	526 344
	alumetalik	bez korka automat., z akcesoriami	526 345
	biały	bez korka automat., z akcesoriami	526 346
	jaśmin	bez korka automat., z akcesoriami	526 347
	kawowy	bez korka automat., z akcesoriami	526 348

W cenie zawarte są

InFino bez korka
automatycznego



Rysunek techniczny

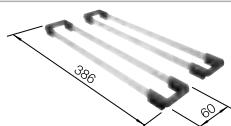

Zestaw szyn ETAGON

2 szyny ETAGON ze stali szlachetnej, armatura przelewowo-odpływowa zapewniająca więcej miejsca w szafce, korek 3 1/2" InFino z sitkiem, zestaw montażowy

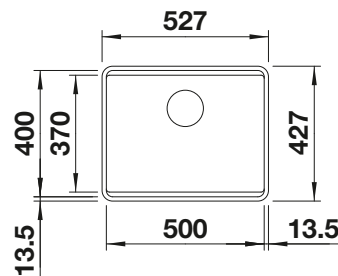

Głębokość komory/komór: 200 mm

Dane dotyczące wycięć znajdują Państwo na stronie www.blanco.de/ausschnittdaten

Akcesoria opcjonalne

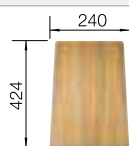

Deska do krojenia z drewna
jesionowego
230 700



Ociekacz z czarnego tworzywa
230 734



PushControl Zestaw
modyfikujący
525 272

Sugerowany zestaw BLANCO UNIT z BLANCO ETAGON 500-F



BLANCO LINEE-S
Zobacz str. 234



BLANCO SELECT II 60/3 Orga
Zobacz str. 296

BLANCO ETAGON 8

SILGRANIT

Komory
SILGRANIT



- Przestronna, wielofunkcyjna, piętrowa komora tworząca praktyczne centrum zlewozmywakowe
- Zintegrowana krawędź stwarza dodatkowy obszar roboczy
- Innowacyjna koncepcja systemowa z szynami ETAGON o wszechstronnym zastosowaniu
- Komora wyposażona w przelew C-overflow i system odpływowo BLANCO InFino – elegancki i łatwy w utrzymaniu czystości
- Do montażu od góry, z elegancką, płaską krawędzią i przestronną, łatwą dostępną listwą na baterię



reddot award 2017
winner

800 mm
Szerokość szafki dolnej

Montaż wpuszczany



		W cenie zawarte są	
	czarny	z korkiem automat., z akcesoriami bez korka automat., z akcesoriami	525 892 525 893
	antracyt	z korkiem automat., z akcesoriami bez korka automat., z akcesoriami	525 177 525 187
	szarość skały	z korkiem automat., z akcesoriami bez korka automat., z akcesoriami	525 178 525 188
	alumetalik	z korkiem automat., z akcesoriami bez korka automat., z akcesoriami	525 179 525 189
	biały	z korkiem automat., z akcesoriami bez korka automat., z akcesoriami	525 181 525 191
	jaśmin	z korkiem automat., z akcesoriami bez korka automat., z akcesoriami	525 182 525 192
	tartufo	z korkiem automat., z akcesoriami bez korka automat., z akcesoriami	525 184 525 194
	kawowy	z korkiem automat., z akcesoriami bez korka automat., z akcesoriami	525 186 525 196
	beton-style	z korkiem automat., z akcesoriami bez korka automat., z akcesoriami	525 301 525 302

W cenie zawarte są

InFino z korkiem
automatycznym



Rysunek techniczny

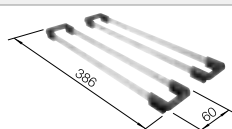

Zestaw szyn ETAGON

2 szyny ETAGON ze stali szlachetnej, armatura przelewowo-odpływowa, korek automatyczny 3 1/2" z sitkiem InFino (dźwignia)

lub

2 szyny ETAGON ze stali szlachetnej, armatura przelewowo-odpływowa, korek 3 1/2" z sitkiem InFino

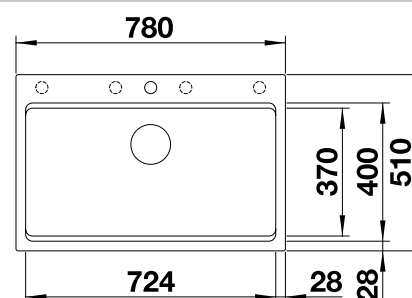

Podfrezowane otwory do wybicia
Głębokość komory/komór: 220 mm

Akcesoria opcjonalne

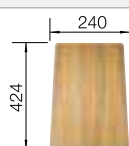

Deska do krojenia z drewna
jesionowego

230 700



Ociekacz z czarnego tworzywa

230 734

Sugerowany zestaw BLANCO UNIT z BLANCO ETAGON 8



BLANCO LINEE-S

Zobacz str. 234



BLANCO SOLON-IF, montaż na
równi z blatem

Zobacz str. 310

BLANCO ETAGON 6

SILGRANIT



- Przestronna, wielofunkcyjna, piętrowa komora tworząca praktyczne centrum zlewozmywakowe
- Zintegrowana krawędź stwarza dodatkowy obszar roboczy
- Innowacyjna koncepcja systemowa z szynami ETAGON o wszechstronnym zastosowaniu
- Komora wyposażona w przelew C-overflow i system odpływowo BLANCO InFino — elegancki i łatwy w utrzymaniu czystości
- Do montażu od góry, z elegancką, płaską krawędzią i dużą, łatwo dostępną listwą na baterię



reddot award 2017
winner

600 mm
Szerokość szafki dolnej

Montaż wpuszczany



		W cenie zawarte są	
	czarny	z korkiem automat., z akcesoriami bez korka automat., z akcesoriami	525 889 525 890
	antracyt	z korkiem automat., z akcesoriami bez korka automat., z akcesoriami	524 529 524 539
	szarość skały	z korkiem automat., z akcesoriami bez korka automat., z akcesoriami	524 530 524 540
	alumetalik	z korkiem automat., z akcesoriami bez korka automat., z akcesoriami	524 531 524 541
	biały	z korkiem automat., z akcesoriami bez korka automat., z akcesoriami	524 533 524 543
	jaśmin	z korkiem automat., z akcesoriami bez korka automat., z akcesoriami	524 534 524 544
	tartufo	z korkiem automat., z akcesoriami bez korka automat., z akcesoriami	524 536 524 546
	kawowy	z korkiem automat., z akcesoriami bez korka automat., z akcesoriami	524 538 524 548
	beton-style	z korkiem automat., z akcesoriami bez korka automat., z akcesoriami	525 299 525 300

W cenie zawarte są

InFino z korkiem
automatycznym



Rysunek techniczny

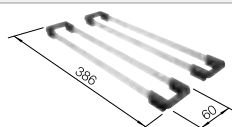

Zestaw szyn ETAGON

2 szyny ETAGON ze stali szlachetnej, armatura przelewowo-odpływowo, korek automatyczny 3 1/2" z sitkiem InFino (dźwignia)

lub

2 szyny ETAGON ze stali szlachetnej, armatura przelewowo-odpływowo, korek 3 1/2" z sitkiem InFino

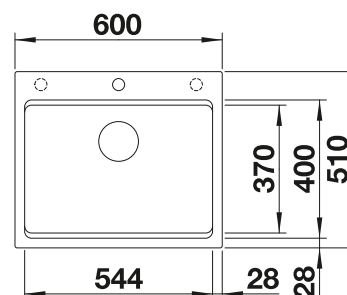

Podfrezowane otwory do wybicia
Głębokość komory/komór: 220 mm

Akcesoria opcjonalne

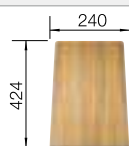

Deska do krojenia z drewna
jesionowego
230 700



Ociekacz z czarnego tworzywa
230 734

Sugerowany zestaw BLANCO UNIT z BLANCO ETAGON 6



BLANCO LINEE-S
Zobacz str. 234



BLANCO SELECT II XL 60/3
Zobacz str. 297

BLANCO ETAGON 6 Black Edition

SILGRANIT



- Genialne rozwiązanie: piętrowa komora
- Wysokiej jakości wyposażenie w ponadczasowym, pięknym czarnym kolorze o matowym wykończeniu (dźwignia, przelew C-overflow i system odpływowo InFino)
- Przestronna, wielofunkcyjna, piętrowa komora tworząca praktyczne centrum zlewozmywakowe
- Zintegrowana krawędź stwarza dodatkowy obszar roboczy
- Innowacyjna koncepcja systemowa z szynami ETAGON o wszechstronnym zastosowaniu



reddot award 2017
winner



Komory
SILGRANIT

600 mm
Szerokość szafki dolnej

Montaż wpuszczany



		W cenie zawarte są	
	czarny	z korkiem automat., z akcesoriami	526 339

W cenie zawarte są

InFino z korkiem
automatycznym



Rysunek techniczny

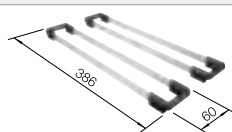

Zestaw szyn ETAGON



Zestaw odpływu i przelewu do
komory pojedynczej; czarny mat



Dźwignia korka automatycznego,
czarny mat

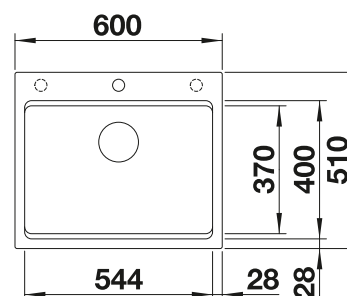

○ Podfrezowane otwory do wybicia
Głębokość komory/komór: 220 mm

2 szyny ETAGON ze stali szlachetnej, armatura przelewowo-odpływowa zapewniająca więcej miejsca w szafce, korek 3 1/2" InFino z sitkiem i sterowaniem automatycznym (dźwignia)

Akcesoria opcjonalne

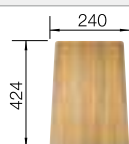

Deska do krojenia z drewna
jesionowego
230 700

Sugerowany zestaw BLANCO UNIT z BLANCO ETAGON 6 Black Edition



BLANCO LINUS-S

Zobacz str. 257



BLANCO SELECT II XL 60/3















Zobacz str. 297

BLANCO SUBLINE SILGRANIT



- Komora podwieszana spełniająca najwyższe wymagania
- Ponadczasowa, elegancka, prosta forma
- 2 w 1: dwie komory, jeden otwór w blacie
- Kompletny program umożliwiający różnorodne aranżacje
- Stylowy i higieniczny: zakryty przelew C-overflow

Komory
SILGRANIT

Szerokość szafki dolnej mm	900	800	800	600	600
BLANCO SUBLINE	480/320-U	350/350-U	430/270-U	340/160-U	340/160-U
Montaż podwieszany 					
	Lewa komora		Lewa komora	Prawa komora	Lewa komora
 czarny	525 993	525 987	525 991	525 986	525 985
 antracyt	523 584	523 574	523 151	523 558	523 548
 szarość skały	523 585	523 575	523 152	523 559	523 549
 alumetalik	523 586	523 576	523 153	523 560	523 550
 biały	523 588	523 578	523 155	523 562	523 552
 jaśmin	523 589	523 579	523 156	523 563	523 553
 tartufo	523 591	523 581	523 158	523 565	523 556
 kawowy	523 593	523 583	523 160	523 567	523 557
Głębokość komory/komór:	200/200 mm	200/200 mm	200/200 mm	190/130 mm	190/130 mm

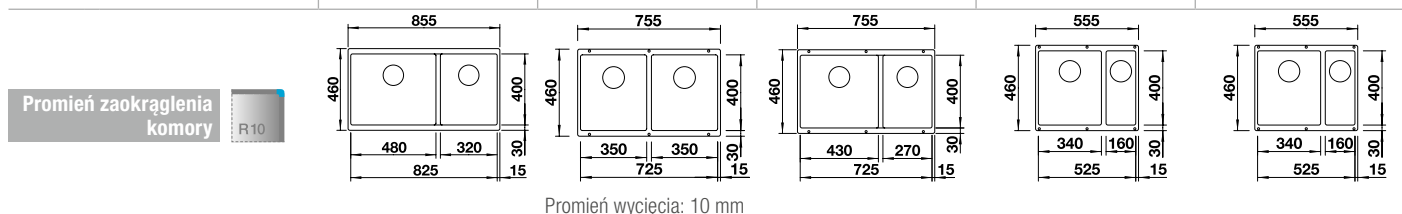

W cenie zawarte są

armatura przelewowo-odpływowa, dwa korki InFino 3 1/2" z sitkami, zestaw montażowy (bez uszczelki)

InFino bez korka automatycznego 

Aksesoria opcjonalne

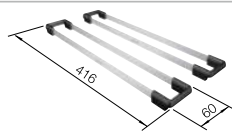

Zestaw szyn nakładanych

235 906

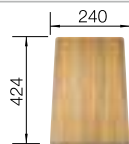

Deska do krojenia z drewna jesionowego

230 700

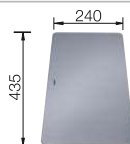

Deska do krojenia ze srebrnego szkła hartowanego

227 697

Sugerowany zestaw BLANCO UNIT z BLANCO SUBLINE



BLANCO LINEE-S

Zobacz str. 234



BLANCO FLEXON II Low 90/4















Zobacz str. 304

BLANCO SUBLINE SILGRANIT

Komory
SILGRANIT



- Maksymalna wielkość komory uzyskana dzięki specjalnej technologii produkcji i montażu
- Montaż niewymagający dodatkowego nakładu pracy
- Komory podwieszane spełniające wysokie wymagania kreatywnych użytkowników
- Ponadczasowa, elegancka, prosta forma
- Kompletny program różnorodnych rozwiązań uwzględniających zastosowanie małych i dużych komór
- Komora wyposażona w przelew C-overflow i system odpływu BLANCO InFino - elegancki i łatwy w utrzymaniu czystości

Szerokość szafki dolnej mm	900	800	800	800	600
BLANCO SUBLINE	800-U	700-U Level	700-U Level	700-U	500-U
Montaż podwieszany 					
 czarny	526 005	526 004	526 003	526 001	525 995
 antracyt	523 141	523 538	523 452	523 442	523 432
 szarość skały	523 142	523 539	523 453	523 443	523 433
 alumetalik	523 143	523 540	523 454	523 444	523 434
 biały	523 145	523 542	523 456	523 446	523 436
 jaśmin	523 146	523 543	523 457	523 447	523 437
 szampan				523 448	523 438
 tartufo	523 148	523 545	523 459	523 449	523 439
 kawowy	523 150	523 547	523 461	523 451	523 441
Głębokość komory/komór:	220 mm	200/140 mm	200/140 mm	190 mm	190 mm

Promień zaokrąglenia komory 

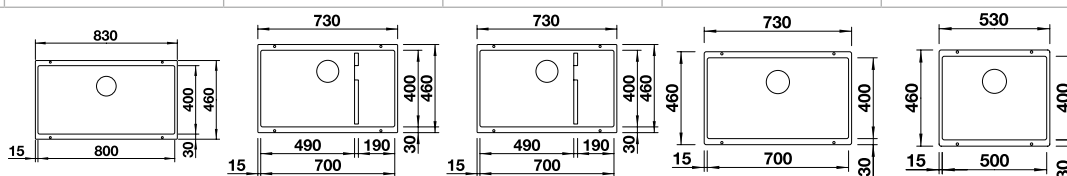

Łączniki służące do łączenia dwóch pojedynczych komór należy zamawiać oddzielnie

Łączniki służące do łączenia dwóch pojedynczych komór należy zamawiać oddzielnie

Łączniki służące do łączenia dwóch pojedynczych komór należy zamawiać oddzielnie

W cenie zawarte są

InFino bez korka automatycznego 

armatura przelewowo-odpływowa, korek 3 ½" InFino z sitkiem, zestaw montażowy (bez uszczelki)

armatura przelewowo-odpływowa, korek InFino 3 ½" z sitkiem, zestaw montażowy (bez uszczelki)

koszyk stalowy, armatura przelewowo-odpływowa, korek InFino 3 ½" z sitkiem, zestaw montażowy (bez uszczelki)

armatura przelewowo-odpływowa, korek 3 ½" InFino z sitkiem, zestaw montażowy (bez uszczelki)

armatura przelewowo-odpływowa, korek 3 ½" InFino z sitkiem, zestaw montażowy (bez uszczelki)

Aksesoria opcjonalne

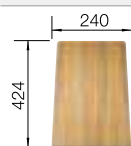

Deska do krojenia z drewna jesionowego
230 700

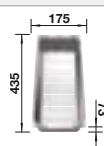

Odsączarka wielofunkcyjna ze stali szlachetnej
227 689



PushControl Zestaw modyfikujący
525 272

Sugerowany zestaw BLANCO UNIT z BLANCO SUBLINE



BLANCO LINEE-S
Zobacz str. 234



BLANCO SOLON-IF, montaż na równi z blatem
Zobacz str. 310













BLANCO SUBLINE

SILGRANIT



- Maksymalna wielkość komory uzyskana dzięki specjalnej technologii produkcji i montażu
- Montaż niewymagający dodatkowego nakładu pracy
- Komory podwieszane spełniające wysokie wymagania kreatywnych użytkowników
- Ponadczasowa, elegancka, prosta forma
- Kompletny program różnorodnych rozwiązań uwzględniających zastosowanie małych i dużych komór
- Komora wyposażona w przelew C-overflow i system odpływu BLANCO InFino - elegancki i łatwy w utrzymaniu czystości

Komory
SILGRANIT

Szerokość szafki dolnej mm	500	400	300
BLANCO SUBLINE	400-U	320-U	160-U
Montaż podwieszany 			
 czarny	525 990	525 983	525 981
 antracyt	523 422	523 406	523 396
 szarość skały	523 423	523 407	523 397
 alumetalik	523 424	523 408	523 398
 biały	523 426	523 410	523 400
 jaśmin	523 427	523 411	523 401
 szampan	523 428		
 tartufo	523 429	523 414	523 403
 kawowy	523 431	523 415	523 405
Głębokość komory/komór:	190 mm	190 mm	130 mm

Promień zaokrąglenia komory 

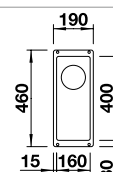
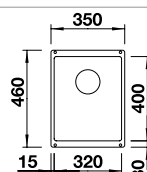
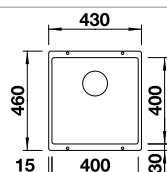

W cenie zawarte są

armatura przelewowo-odpływowa, korek 3 1/2" InFino z sitkiem, zestaw montażowy (bez uszczelki)

Wskazówka montażowa:

Łączniki służące do łączenia dwóch pojedynczych komór należy zamawiać oddzielnie

InFino bez korka automatycznego 

Aksesoria opcjonalne

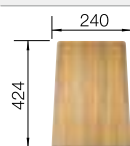

Deska do krojenia z drewna jesionowego
230 700

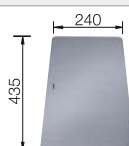

Deska do krojenia ze srebrnego szkła hartowanego
227 697

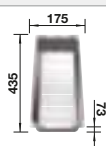

Odsączarka wielofunkcyjna ze stali szlachetnej
227 689

Sugerowany zestaw BLANCO UNIT z BLANCO SUBLINE



BLANCO ALTA-S Compact

Zobacz str. 243



BLANCO FLEXON II 50/3

Zobacz str. 302

BLANCO SUBLINE 500-U Black Edition

SILGRANIT



- Uniwersalny design pasujący do wielu stylów kuchni
- Wysokiej jakości wyposażenie w ponadczasowym, pięknym czarnym kolorze o matowym wykończeniu (przelew C-overflow i system odpływowo InFino)
- Komory podwieszane spełniające najwyższe wymagania
- Ponadczasowa, elegancka, prosta forma

Komory
SILGRANIT

600 mm
Szerokość szafki dolnej

Montaż podwieszany



		W cenie zawarte są	
	czarny	bez korka automat.	526 340

W cenie zawarte są

InFino bez korka
automatycznego



Rysunek techniczny

R10



Zestaw odpływu i przelewu do
komory pojedynczej; czarny mat

armatura przelewowo-odpływowa zapewniająca więcej miejsca w szafce, korek 3 1/2" InFino z sitkiem, zestaw montażowy

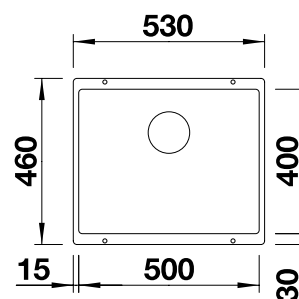

Głębokość komory/komór: 190 mm

Promień wycięcia: 10 mm

Uwaga:

W cenie poszczególnych komór zawarta jest pasująca armatura przelewowo-odpływowa. Łącznik komór należy zamawiać oddzielnie.

Akcesoria opcjonalne

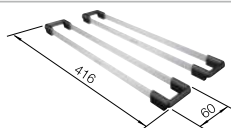

Zestaw szyn nakładanych

235 906

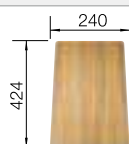

Deska do krojenia z drewna
jesionowego

230 700



Dźwignia korka automatycznego,
czarny mat

238 688

Sugerowany zestaw BLANCO UNIT z BLANCO SUBLINE 500-U Black Edition



BLANCO LINUS-S

Zobacz str. 257



BLANCO FLEXON II 60/2

Zobacz str. 301

BLANCO SUBLINE 500-IF/A SteelFrame

SILGRANIT



- Innowacyjne, jedyne w swoim rodzaju połączenie dwóch materiałów: stali szlachetnej i kompozytu SILGRANIT
- Ponadczasowa, elegancka komora o prostym kształcie z płaską krawędzią IF
- Dzięki zintegrowanej listwie na baterię cały obszar roboczy umieszczony jest w jednym wycięciu w blacie
- Montaż nakładany, szczególnie polecany w blatach z laminatu
- Elegancja i higiena: zakryty przelew C-overflow
- Wyposażenie opcjonalne: deska z drewna jesionowego, odsączarka i ociekacz

600 mm Szerokość szafki dolnej

Płaska krawędź IF



		W cenie zawarte są	
	czarny	z korkiem automat. bez korka automat.	525 999 526 000
	antracyt	z korkiem automat. bez korka automat.	524 111 524 113
	biały	z korkiem automat. bez korka automat.	524 112 524 114

W cenie zawarte są

InFino bez korka automatycznego



InFino z korkiem automatycznym



Rysunek techniczny

armatura przelewowo-odpływowa, korek 3 1/2" InFino z sitkiem, korek automatyczny z okrągłą, chromowaną dźwignią (w wersji z korkiem automatycznym)

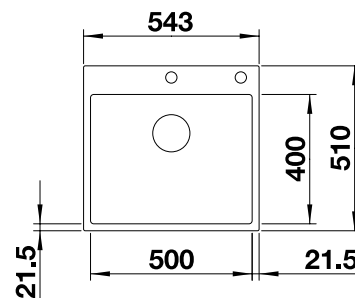

Głębokość komory/komór: 190 mm

Akcesoria opcjonalne

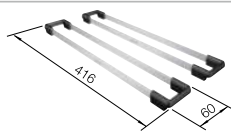

Zestaw szyn nakładanych

235 906

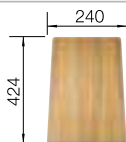

Deska do krojenia z drewna jesionowego

230 700

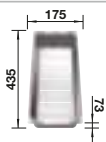

Odsączarka wielofunkcyjna ze stali szlachetnej

227 689

Sugerowany zestaw BLANCO UNIT z BLANCO SUBLINE 500-IF/A SteelFrame



BLANCO LINEE-S

Zobacz str. 234



BLANCO SELECT II XL 60/3 Orga

Zobacz str. 296

BLANCO SUBLINE 500-IF SteelFrame

SILGRANIT

Komory
SILGRANIT



- Innowacyjne, jedyne w swoim rodzaju połączenie dwóch materiałów: stali szlachetnej i kompozytu SILGRANIT
- Ponadczasowa, elegancka komora o prostym kształcie z płaską krawędzią IF
- Model przeznaczony do montażu wpuszczanego w blat, szczególnie polecany do blatów z laminatu
- Możliwy również montaż na równi z blatem w blatach kamiennych lub szklanych
- Wizualnie dopasowany do eleganckich, ceramicznych płyt grzewczych

600 mm Szerokość szafki dolnej

Płaska krawędź IF



		W cenie zawarte są	
	czarny	z korkiem automat. bez korka automat.	525 998 525 997
	antracyt	z korkiem automat. bez korka automat.	524 108 524 107
	biały	z korkiem automat. bez korka automat.	524 109 524 110

W cenie zawarte są

InFino bez korka automatycznego



InFino z korkiem automatycznym



Rysunek techniczny

armatura przelewowo-odpływowa, korek 3 1/2" InFino z sitkiem, korek automatyczny z okrągłą, chromowaną dźwignią (w wersji z korkiem automatycznym)

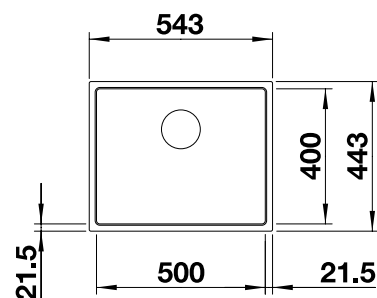

Głębokość komory/komór: 190 mm

W przypadku montażu baterii, pokrętła korka lub dozownika w blacie z laminatu należy zastosować elastyczną taśmę uszczelniającą.

Wymiary otworów dostosowane do różnych typów montażu znajdują Państwo w naszym katalogu internetowym.

W przypadku blatów o grubości powyżej 15 mm należy wykonać od strony wewnętrznej blatu podcięcie pod przelew.

Aksesoria opcjonalne

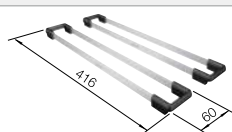

Zestaw szyn nakładanych

235 906

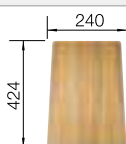

Deska do krojenia z drewna jesionowego

230 700

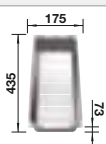

Odsączarka wielofunkcyjna ze stali szlachetnej

227 689

Sugerowany zestaw BLANCO UNIT z BLANCO SUBLINE 500-IF SteelFrame



BLANCO LINEE-S

Zobacz str. 234



BLANCO SELECT II XL 60/3 Orga

Zobacz str. 296







BLANCO SUBLINE

SILGRANIT



- Komory przeznaczone do montażu na równi z blatem
- Do nowoczesnych aranżacji kuchni
- Ponadczasowa, elegancka forma komory o prostym kształcie
- Stylowy i higieniczny: zakryty przelew C-overflow
- Opcjonalnie: szklana deska do krojenia, deska do krojenia z drewna jesionowego, odsączarka wielofunkcyjna, wielofunkcyjny kosz na naczynia ze stali szlachetnej, ociekacz

Komory
SILGRANIT

Szerokość szafki dolnej mm	600	600	500	400
BLANCO SUBLINE	340/160-F	500-F	400-F	320-F
Montaż pod blatem 				
Montaż na równi z blatem 				
	Lewa komora			
 czarny	525984	525994	525988	525982
 antracyt	523568	523532	523475	523416
 szarość skały	523569	523533	523495	523417
 alumetalik	523570	523534	523496	523418
 biały	523571	523535	523497	523419
 jaśmin	523572	523536	523498	523420
 kawowy	523573	523537	523499	523421
Głębokość komory/komór:	190/130 mm	190 mm	190 mm	190 mm

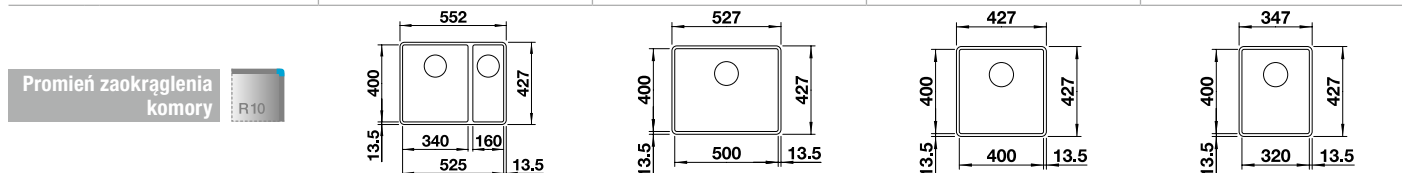

W cenie zawarte są **InFino bez korka automatycznego** 

armatura przelewowo-odpływowa, korek 3 1/2" InFino z sitkiem, zestaw montażowy (uszczelka do nabycia we własnym zakresie)

Wskazówka montażowa:

Szablony wycięć dla wszystkich sposobów montażu znajdują się na stronie internetowej.

Uwaga:

w przypadku blatów o grubości 15 mm i powyżej należy dodatkowo podfrezować blat pod przelew.

Szczegółowe wymiary i szablony wycięć dla wszystkich sposobów montażu znajdują się na stronie internetowej www.blanco.com.

Aksesoria opcjonalne

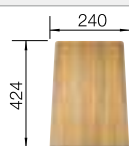

Deska do krojenia z drewna jesionowego
230 700

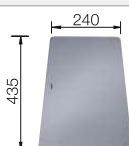

Deska do krojenia ze srebrnego szkła hartowanego
227 697



PushControl Zestaw modyfikujący
525 272

Sugerowany zestaw BLANCO UNIT z BLANCO SUBLINE



BLANCO LINEE-S
Zobacz str. 234



BLANCO SOLON-IF, montaż na równi z blatem
Zobacz str. 310











BLANCO PLEON 9

SILGRANIT

Komory
SILGRANIT



- Ponadczasowy, prosty kształt
- Wyjątkowo głęboka komora główna i komora dodatkowa zapewniają maksymalne wykorzystanie przestrzeni
- Przewrotna listwa na baterię
- Łatwe do czyszczenia, płynne przejście między brzegiem zlewozmywaka a listwą na baterię
- Stylowy i higieniczny: zakryty przelew C-overflow
- System odpływowy InFino - elegancki i łatwy w utrzymaniu czystości

Szerokość szafki dolnej mm	900	
BLANCO PLEON 9		
Montaż podwieszany 		
Montaż wpuszczany 	Prawa komora	
 czarny	525 958	
 antracyt	523 057	
 szarość skały	523 058	
 alumetalik	523 059	
 biały	523 061	
 jaśmin	523 062	
 tartufo	523 064	
 kawowy	523 066	
Głębokość komory/komór:	220/220 mm	

 Podfrezowane otwory do wybicia

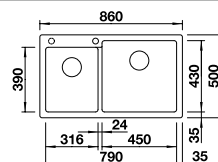

W cenie zawarte są

armatura przelewowo-odpływowa, 2 korki 3 1/2" z sitkami InFino

Wskazówka montażowa:

W przypadku montażu podwieszanego należy dokupić za dodatkową opłatą 2 zestawy elementów montażowych 212 332

InFino bez korka automatycznego 

Aksesoria opcjonalne

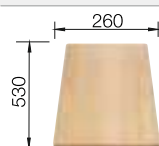

Deska do krojenia z drewna bukowego

218 313

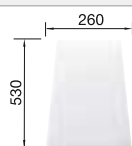

Deska do krojenia z białego tworzywa

217 611



Narożna odsączarka

235 866

Sugerowany zestaw BLANCO UNIT z BLANCO PLEON 9



BLANCO LINUS-S

Zobacz str. 257



BLANCO BOTTON II 30/2

Zobacz str. 309











BLANCO PLEON

SILGRANIT



- Ponadczasowy, prosty kształt
- Wyjątkowo głęboka komora zapewnia maksymalne wykorzystanie przestrzeni
- Obszerna listwa na baterię
- Łatwe do czyszczenia, płynne przejście między brzegiem zlewozmywaka a listwą na baterię
- Stylistyczny i higieniczny: zakryty przelew C-overflow
- System odpływowo InFino - elegancki i łatwy w utrzymaniu czystości

Komory
SILGRANIT

Szerokość szafki dolnej mm	800	600	600	500
BLANCO PLEON	8	6 Split	6	5
Montaż podwieszany 				
Montaż wpuszczany 		Lewa komora		
 czarny	525 957	525 955	525 953	525 951
 antracyt	523 043	521 689	521 678	521 504
 szarość skały	523 044	521 690	521 679	521 669
 alumetalik	523 045	521 691	521 681	521 670
 biały	523 047	521 693	521 683	521 672
 jaśmin	523 048	521 694	521 684	521 673
 tartufo	523 050	521 696	521 686	521 675
 kawowy	523 052	521 698	521 688	521 677
Głębokość komory/komór:	220 mm	220/220 mm	220 mm	220 mm

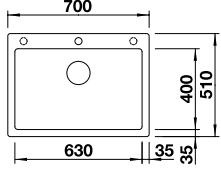
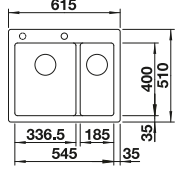
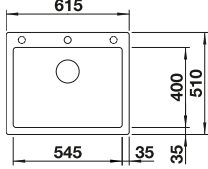
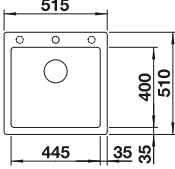
	700	615	615	515
				
Podfrezowane otwory do wybicia	W przypadku montażu podwieszanego należy dokupić za dodatkową opłatą 2 zestawy elementów montażowych 212 332	W przypadku montażu podwieszanego należy dokupić za dodatkową opłatą 2 zestawy elementów montażowych 212 332	W przypadku montażu podwieszanego należy dokupić za dodatkową opłatą 2 zestawy elementów montażowych 212 332	Opcjonalnie dostępną deskę do krojenia z drewna jesionowego można oprzeć na krawędziach zlewozmywaka tylko w przypadku zainstalowania baterii o średnicy poniżej 48 mm.

W cenie zawarte są	InFino bez korka automatycznego 
armatura przelewowo-odpływowa, korek 3 1/2" z stikiem InFino	armatura przelewowo-odpływowa, korek 3 1/2" z stikami InFino
armatura przelewowo-odpływowa, korek 3 1/2" z stikiem InFino	armatura przelewowo-odpływowa, korek 3 1/2" z stikiem InFino

Aksesoria opcjonalne	Sugerowany zestaw BLANCO UNIT z BLANCO PLEON
 Deska do krojenia z drewna jesionowego 230 700	 BLANCO ALTA-S Compact Zobacz str. 243
 Zestaw szyn nakładanych 235 906	 BLANCO SOLON-IF, montaż na równi z białem Zobacz str. 310
 Narozna odsączarka 235 866	





BLANCO PLEON 9

SILGRANIT

Komory
SILGRANIT



- Ponadczasowa forma o prosto poprowadzonej linii
- Wyjątkowo głęboka komora główna i komora dodatkowa zapewniają maksymalne wykorzystanie przestrzeni
- Przewrotna listwa na baterię
- Łatwe do czyszczenia, płynne przejście między brzegiem zlewozmywaka a listwą na baterię
- Stylowy i higieniczny: zakryty przelew C-overflow
- System odpływowy InFino - elegancki i łatwy w utrzymaniu czystości

Szerokość szafki dolnej mm	900
BLANCO PLEON 9	
Montaż podwieszany 	
Montaż wpuszczany 	
 beton-style	Prawa komora 525310
Głębokość komory/komór:	220/220 mm

 Podfrezowane otwory do wybicia

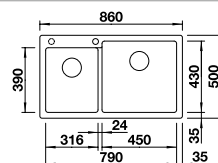

W cenie zawarte są

armatura przelewowo-odpływowa, 2 korki 3 1/2" z sitkami InFino

InFino bez korka automatycznego 

Akcesoria opcjonalne

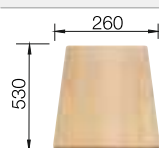

Deska do krojenia z drewna bukowego
218313

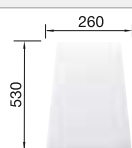

Deska do krojenia z białego tworzywa
217611



Narożna odsączarka
235866

Sugerowany zestaw BLANCO UNIT z BLANCO PLEON 9



BLANCO LINUS-S
Zobacz str. 256



BLANCO BOTTON II 30/2
Zobacz str. 309

BLANCO PLEON 8

SILGRANIT



- Ponadczasowa forma o prosto poprowadzonej linii
- Wyjątkowo głęboka komora zapewnia maksymalne wykorzystanie przestrzeni
- Obszerna listwa na baterię
- Łatwe do czyszczenia, płynne przejście między brzegiem zlewozmywaka a listwą na baterię
- Stylowy i higieniczny: zakryty przelew C-overflow
- System odpływowy InFino - elegancki i łatwy w utrzymaniu czystości

Szerokość szafki dolnej mm	800
BLANCO PLEON 8	
<div style="display: flex; align-items: center;"> <div style="background-color: #0056b3; color: white; padding: 2px 5px; font-weight: bold;">Montaż podwieszany</div> </div>	
<div style="display: flex; align-items: center;"> <div style="background-color: #0056b3; color: white; padding: 2px 5px; font-weight: bold;">Montaż wpuszczany</div> </div>	
<div style="display: flex; align-items: center;"> <div style="width: 20px; height: 20px; background-color: #808080; margin-right: 5px;"></div> beton-style </div>	525 309
Głębokość komory/komór:	220 mm

Podfrezowane otwory do wybicia

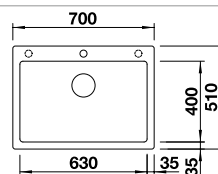

W cenie zawarte są

armatura przelewowo-odpływowa, korek 3 1/2" z stikiem InFino

InFino bez korka automatycznego



Akcesoria opcjonalne

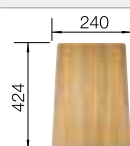

Deska do krojenia z drewna jesionowego

230 700

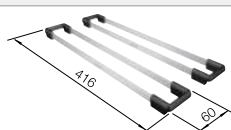

Zestaw szyn nakładanych

235 906



Narożna odsączarka

235 866

Sugerowany zestaw BLANCO UNIT z BLANCO PLEON 8



BLANCO LINUS-S

Zobacz str. 256



BLANCO SOLON-IF, montaż na równi z blatem

Zobacz str. 310

BLANCO DALAGO

SILGRANIT

Komory
SILGRANIT



- Niezwykle obszerna komora zapewnia wiele miejsca do przygotowywania potraw i zmywania naczyń
- Przestronna listwa z dużą ilością miejsca na baterię i inne funkcjonalne elementy
- Nowoczesny wzór z klarownymi liniami
- Do montażu na równi z blatem

Szerokość szafki dolnej mm	800	600	500	450
BLANCO DALAGO	8-F	6-F	5-F	45-F
Montaż pod blatem 				
Montaż na równi z blatem 				
 czarny	525 878	525 875	525 872	525 870
 antracyt	516 639	514 773	518 530	517 166
 szarość skały	518 853	518 851	518 849	518 847
 alumetalik	516 640	514 770	518 531	517 167
 biały	516 644	514 771	518 532	517 169
 jaśmin	517 656	517 657	518 533	517 658
 kawowy	516 645	515 095	518 536	517 171
Głębokość komory/komór:	190 mm	190 mm	190 mm	190 mm

Podfrezowane otwory do wybicia

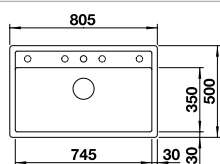

Szablony wycięć dla wszystkich sposobów montażu znajdują się na stronie internetowej.

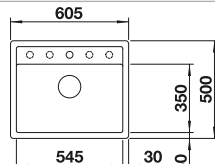

Szablony wycięć dla wszystkich sposobów montażu znajdują się na stronie internetowej.

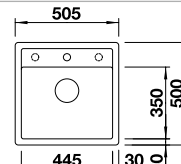

Szablony wycięć dla wszystkich sposobów montażu znajdują się na stronie internetowej.

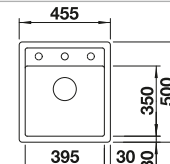

W cenie zawarte są

armatura przelewowo-odpływowa, korek 3 1/2" z sitkiem, korek automatyczny

Z korkiem automat.

Akcesoria opcjonalne



Narożna odsączarka

235 866

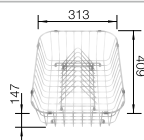

Kosz na naczynia ze stali szlachetnej

507 829

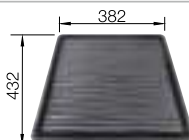

Ociekacz z czarnego tworzywa

230 734

Sugerowany zestaw BLANCO UNIT z BLANCO DALAGO



BLANCO ALTA-S Compact

Zobacz str. 243



BLANCO SOLON-IF, montaż na równi z blatem

Zobacz str. 310















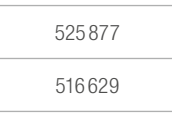
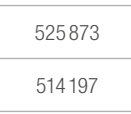
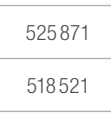
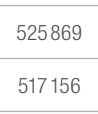

BLANCO DALAGO

SILGRANIT



- Niezwykle obszerna komora zapewnia wiele miejsca do przygotowywania potraw i zmywania naczyń
- Przestronna listwa na baterię
- Nowoczesne, proste wzornictwo
- Wyposażenie opcjonalne: deska do krojenia z drewna bukowego, którą można umieścić nad komorą, co usprawnia wykonywanie prac kuchennych
- Model dostępny również w wersji na równi z blatem

Komory
SILGRANIT

Szerokość szafki dolnej mm	800	600	500	450
BLANCO DALAGO	8	6	5	45
Montaż podwieszany 				
Montaż wpuszczany 				
 czarny	525 877	525 873	525 871	525 869
 antracyt	516 629	514 197	518 521	517 156
 szarość skały	518 852	518 850	518 848	518 846
 alumetalik	516 630	514 198	518 522	517 157
 biały	516 633	514 199	518 524	517 160
 jaśmin	516 634	514 592	518 525	517 161
 szampan	516 635	514 194	518 526	517 162
 tartufo	517 323	517 320	518 528	517 317
 kawowy	516 638	515 066	518 529	517 165
Głębokość komory/komór:	190 mm	190 mm	190 mm	190 mm

 Podfrezowane otwory do wybicia

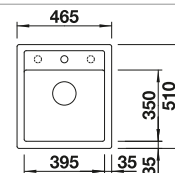
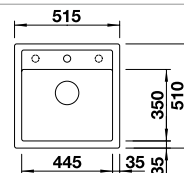
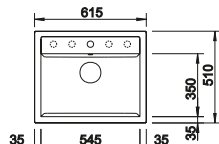
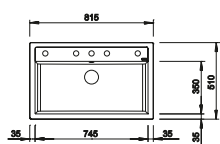

Do montażu podwieszanego wymagane są specjalne elementy mocujące.

W cenie zawarte są

Z korkiem automat.

armatura przelewowo-odpływowa, korek 3 1/2" z sitkiem, korek automatyczny z pokrętkiem ze stali szlachetnej

Aksesoria opcjonalne



Deska do krojenia z drewna bukowego
232 817



Narożna odsączarka
235 866

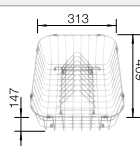

Kosz na naczynia ze stali szlachetnej
507 829

Sugerowany zestaw BLANCO UNIT z BLANCO DALAGO



BLANCO ALTA-S Compact
Zobacz str. 243



BLANCO SOLON-IF, montaż na równi z blatem
Zobacz str. 310

BLANCO LEXA 8

SILGRANIT

Komory
SILGRANIT



- Nowoczesne centrum zlewozmywakowe, które znakomicie komponuje się z każdą aranżacją kuchni
- Duże, symetrycznie umieszczone komory - idealne dla osób czerpiących przyjemność z przygotowywania posiłków
- Zlewozmywak wyposażony w korek automatyczny i system odpływowo InFino - elegancki i łatwy w utrzymaniu czystości
- Zlewozmywak odwracalny

800 mm
Szerokość szafki dolnej

Montaż wpuszczany



Montaż podwieszany



		W cenie zawarte są	Odwracalny
	czarny	z korkiem automat. bez korka automat.	525 905 525 906
	antracyt	z korkiem automat. bez korka automat.	524 950 524 960
	szarość skały	z korkiem automat. bez korka automat.	524 951 524 961
	alumetalik	z korkiem automat. bez korka automat.	524 952 524 962
	biały	z korkiem automat. bez korka automat.	524 954 524 964
	jaśmin	z korkiem automat. bez korka automat.	524 955 524 965
	tartufo	z korkiem automat. bez korka automat.	524 957 524 967
	kawowy	z korkiem automat. bez korka automat.	524 959 524 969

W cenie zawarte są

InFino z korkiem
automatycznym



armatura przelewowo-odpływowa, dwa stalowe korki 3 1/2" z sitkami InFino, korek automatyczny z pokrętkiem ze stali szlachetnej
lub
armatura przelewowo-odpływowa, dwa stalowe korki 3 1/2" z sitkami InFino

Rysunek techniczny

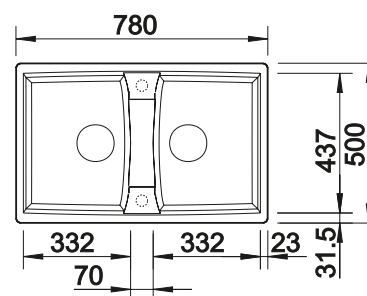

Podfrezowane otwory do wybicia

Głębokość komory/komór: 190/190 mm

Do montażu podwieszanego wymagane są specjalne elementy mocujące.

Aksesoria opcjonalne

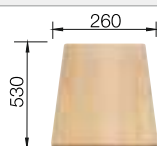

Deska do krojenia z drewna
bukowego
218313

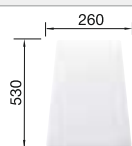

Deska do krojenia z białego
tworzywa
217611

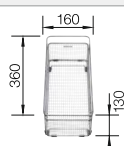

Kosz wielofunkcyjny na naczynia
ze stali szlachetnej
223297

Sugerowany zestaw BLANCO UNIT z BLANCO LEXA 8



BLANCO LINUS-S
Zobacz str. 257



BLANCO FLEXON II Low 80/3
Zobacz str. 304

BLANCO METRA 9

SILGRANIT



- Nowoczesne wzornictwo
- Wyjątkowa pojemność dzięki obszernym komorom

900 mm
Szerokość szafki dolnej

Montaż wpuszczany



Montaż podwieszany



Komory
SILGRANIT

		W cenie zawarte są	Lewa komora
	czarny	bez korka automat.	525 936
	antracyt	bez korka automat.	513 273
	szarość skały	bez korka automat.	518 886
	alumetalik	bez korka automat.	513 268
	biały	bez korka automat.	513 269
	jaśmin	bez korka automat.	513 270
	tartufo	bez korka automat.	517 364
	kawowy	bez korka automat.	515 050

W cenie zawarte są

armatura przelewowo-odpływowa, dwa korki 3 1/2" z sitkami

Rysunek techniczny

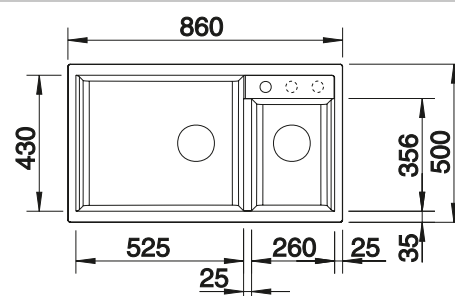

Podfrezowane otwory do wycięcia

Głębokość komory/komór: 190/190 mm

Zestaw modyfikujący do sterowania korkiem automatycznym dostępny jest opcjonalnie.

Do montażu podwieszanego wymagane są specjalne elementy mocujące.

Aksesoria opcjonalne

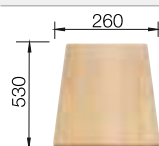

Deska do krojenia z drewna bukowego
218 313

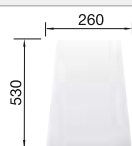

Deska do krojenia z białego tworzywa
217 611



Narożna odsączarka
235 866

Sugerowany zestaw BLANCO UNIT z BLANCO METRA 9



BLANCO AVONA-S
Zobacz str. 239



BLANCO BOTTON II 30/2
Zobacz str. 309

BLANCO METRA 6

SILGRANIT

Komory
SILGRANIT



- Nowy, prosty kształt
- Atrakcyjna linia produktowa
- Optymalne rozwiązanie do małych kuchni
- Niezwykle obszerna komora ułatwia zmywanie naczyń
- Wysoki komfort zapewnia dodatkowa komora
- Płaskie krawędzie
- Zlewozmywak odwracalny

600 mm
Szerokość szafki dolnej

Montaż wpuszczany



Montaż podwieszany



		W cenie zawarte są	Odwracalny
	czarny	bez korka automat.	525 923
	antracyt	bez korka automat.	516 179
	szarość skały	bez korka automat.	518 875
	alumetalik	bez korka automat.	516 172
	biały	bez korka automat.	516 173
	jaśmin	bez korka automat.	516 174
	tartufo	bez korka automat.	517 352
	kawowy	bez korka automat.	516 180

W cenie zawarte są

armatura przelewowo-odpływowa, dwa korki 3 1/2" z sitkami

Rysunek techniczny

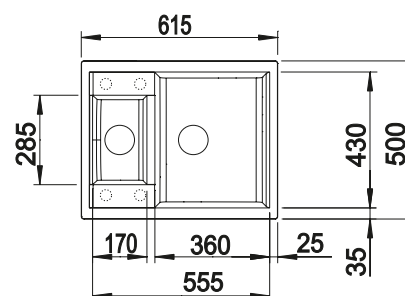

Podfrezowane otwory do wybicia
Głębokość komory/komór: 190/130 mm

Aksesoria opcjonalne

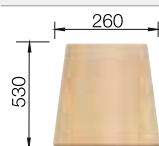

Deska do krojenia z drewna bukowego
218313

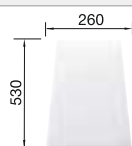

Deska do krojenia z białego tworzywa
217611

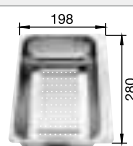

Odsączarka ze stali szlachetnej
217796

Sugerowany zestaw BLANCO UNIT z BLANCO METRA 6



BLANCO ALTA Compact
Zobacz str. 244



BLANCO SELECT II 60/3
Zobacz str. 297

BLANCO RONDOVAL 45

SILGRANIT



- Atrakcyjne połączenie zaokrąglonych form i prostych linii
- Niezwykły kształt zapewnia miejsce na przestronną listwę pod baterię
- Duża i głęboka, okrągła komora
- Stalowy korek 3 1/2" z sitkiem
- Praktyczne wyposażenie dodatkowe: deska do krojenia z drewna bukowego może służyć również do zakrycia komory

450 mm
Szerokość szafki dolnej

Montaż wpuszczany



Komory
SILGRANIT

		W cenie zawarte są	
	czarny	z korkiem automat.	525 961
		bez korka automat.	525 962
	antracyt	z korkiem automat.	515 669
		bez korka automat.	515 679
	alumetalik	z korkiem automat.	515 659
		bez korka automat.	515 670
	biały	z korkiem automat.	515 660
		bez korka automat.	515 671
	jaśmin	z korkiem automat.	515 661
		bez korka automat.	515 672
	kawowy	z korkiem automat.	515 665
		bez korka automat.	515 676

W cenie zawarte są

armatura przelewowo-odpływowa, korek 3 1/2" z sitkiem, korek automatyczny z pokrętłem ze stali szlachetnej (w wersji z korkiem automat.)

Rysunek techniczny

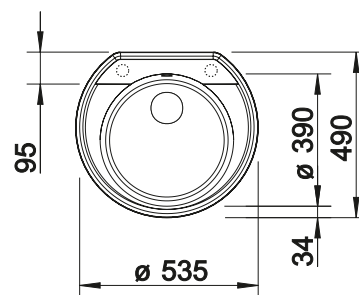

Podfrezowane otwory do wybicia
Głębokość komory/komór: 180 mm
Wycięcie otworu w blacie według szablonu.

Aksesoria opcjonalne



Deska do krojenia z drewna bukowego
218 421

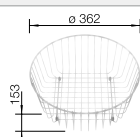

Kosz na naczynia ze stali szlachetnej
220 574

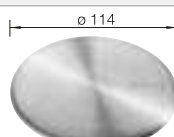

CapFlow Nakładka na odpływ
517 666

Sugerowany zestaw BLANCO UNIT z BLANCO RONDOVAL 45



BLANCO CARENA-S Vario
Zobacz str. 251



BLANCO BOTTON Pro 45/2 Automatic
Zobacz str. 307

BLANCO ZIA 9

SILGRANIT

Komory
SILGRANIT



- Nowoczesne wzornictwo o prostych liniach
- Prosty kontur zewnętrzny podkreślony wąskim obramowaniem
- Wygodny, dwukomorowy zlewozmywak z kompozytu SILGRANIT zapewniający komfort podczas wykonywania prac kuchennych

900 mm
Szerokość szafki dolnej

Montaż wpuszczany



Montaż podwieszany



		W cenie zawarte są	
	czarny	bez korka automat.	526 029
	antracyt	bez korka automat.	516 686
	alumetalik	bez korka automat.	516 677
	biały	bez korka automat.	516 678
	jaśmin	bez korka automat.	516 679
	szampan	bez korka automat.	516 680
	kawowy	bez korka automat.	516 683

W cenie zawarte są

armatura przelewowo-odpływowa, dwa korki 3 1/2" z sitkami

Rysunek techniczny

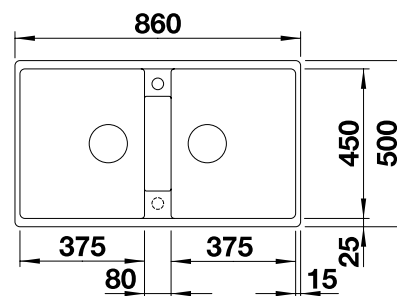

Podfrezowane otwory do wybicia
Głębokość komory/komór: 190/190 mm

Akcesoria opcjonalne

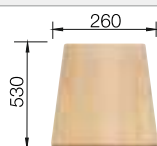

Deska do krojenia z drewna bukowego
218 313

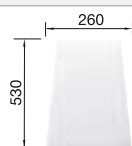

Deska do krojenia z białego tworzywa
217 611

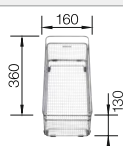

Kosz wielofunkcyjny na naczynia ze stali szlachetnej
223 297

Sugerowany zestaw BLANCO UNIT z BLANCO ZIA 9



BLANCO KANO-S

Zobacz str. 274



BLANCO BOTTON II 30/2

Zobacz str. 309

BLANCO LEGRA

SILGRANIT



- Klasyczna forma połączona z nowoczesną funkcjonalnością
- Duża przestrzeń dzięki podwójnej komorze
- Wygodne korzystanie z dwóch komór jednocześnie

Komory
SILGRANIT

Szerokość szafki dolnej mm	800	600
BLANCO LEGRA	8	6
Montaż wpuszczany 		
	Lewa komora	
 czarny	526 223	526 084
 antracyt	526 224	523 332
 alumetalik	526 225	523 333
 biały	526 226	523 334
 jaśmin	526 227	523 335
 szampan	526 228	523 336
 kawowy	526 229	523 337
Głębokość komory/komór:	190/190 mm	190 mm

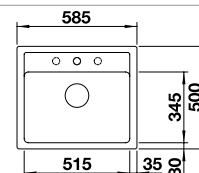
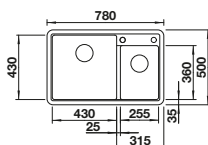

W cenie zawarte są	Bez korka automat.
armatura przelewowo-odpływowa, 2 x korek z sitkiem 3 1/2"	armatura przelewowo-odpływowa, korek 3 1/2" z sitkiem

Aksesoria opcjonalne

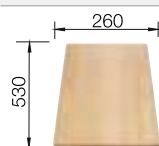

Deska do krojenia z drewna bukowego
218 313

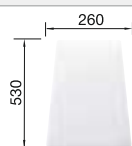

Deska do krojenia z białego tworzywa
217 611



Narozna odsączarka
235 866

Sugerowany zestaw BLANCO UNIT z BLANCO LEGRA



BLANCO KANO-S
Zobacz str. 274



BLANCO BOTTON Pro 60/3 Automatic
Zobacz str. 307

KLASYCZNE. PONADczasowe. PIĘKNE.

Zlewozmywaki i komory ze stali szlachetnej

Komory stalowe



Zlewozmywaki ze stali szlachetnej są ponadczasowym, eleganckim i najczęściej wybieranym przez projektantów rozwiązaniem. Szeroka oferta modeli ze stali szlachetnej BLANCO zapewnia możliwość wyboru idealnego zlewozmywaka. Wiele różnych rozwiązań projektowych i funkcjonalnych, takich jak dłuższe lub krótsze promienie zaokrąglenia, różne głębokości i kształty komór oraz neutralna kolorystyka sprawiają, że zlewozmywaki ze stali szlachetnej harmonijnie integrują się z każdym wystrojem kuchni.



Stal szlachetna przekonuje przede wszystkim właściwościami higienicznymi. Jej powierzchnia jest gładka i nieporowata, co ułatwia utrzymanie czystości. Dzięki naturalnej odporności na występujące w gospodarstwie domowym kwasy oraz plamy, np. z kawy, herbaty, owoców i warzyw, sprawdza się doskonale podczas codziennego użytkowania. Najwyższej jakości stal szlachetna BLANCO jest bezpieczna w kontakcie z produktami spożywczymi.



Materiał o dużej wytrzymałości. Talerz lub wazon, który przypadkowo spadnie na stalową powierzchnię, nie stłucze się tak łatwo. Nawet gorące garnki czy wylewanie wrzącej wody do zlewozmywaka nie mogą uszkodzić jego powierzchni odpornej na wysokie temperatury. Zlewozmywak wymaga minimalnego nakładu pracy podczas pielęgnacji i zachowuje swoje właściwości i blask przez długie lata.

GENIALNE ROZWIĄZANIE: PIĘTROWA KOMORA

BLANCO ETAGON



Komory stalowe



Jedna komora, dwie szyny, trzy funkcjonalne poziomy. Oryginalna koncepcja BLANCO, która zmienia komorę w samowystarczalne centrum kuchenne. Specjalna krawędź wewnątrz komory umożliwiła równoczesne wykonywanie czynności na trzech poziomach: w komorze, wykorzystując wewnętrzną krawędź i oparte na niej szyny lub górną krawędź zewnętrzną w połączeniu z przydatnymi akcesoriami.

BLANCO ETAGON łączy funkcjonalność z dopracowaną estetyką. Eleganckie promienie zaokrąglenia, dyskretnie ukryty przelew C-overflow oraz system odpływowo InFino uszlachetniają każdy nowoczesny projekt kuchni.

Stalowe szyny ETAGON umiejscowione na wewnętrznej krawędzi tworzą dodatkowy środkowy poziom. Na takich szynach postawimy np. pojemniki, garnki lub patelnie, a warzywa pokrojone na desce do krojenia łatwo zsuniemy bezpośrednio do naczynia ustawionego na szynach w komorze. Szyny mogą również służyć jako podstawa na blat do gorących naczyń. Dzięki temu zwykła pojedyncza komora staje się wygodnym i w pełni wyposażonym centrum kuchni, służącym do przygotowywania posiłków.

Komory BLANCO ETAGON ze stali szlachetnej są dostępne w dwóch rozmiarach i trzech wariantach montażowych.



Doskonałe przygotowywanie potraw na kilku poziomach



Komory ETAGON w różnych rozmiarach są także dostępne w znanym już wykończeniu Silgranit®



BLANCO ETAGON 500-IF do montażu wpuszczanego oraz na równi z blatem



BLANCO Etagon występuje również w wersji ceramicznej



BLANCO SOLIS

Atrakcyjne komory ze stali szlachetnej

Komory stalowe



Komory BLANCO SOLIS ze stali szlachetnej to harmonijne połączenie atrakcyjnego wzornictwa i wysokiej jakości wyposażenia. Nowoczesny kształt będący połączeniem narożników o dłuższym promieniu z dnem komory o krótszym promieniu zaokrąglenia, zakryty przelew C-overflow oraz elegancki system odpływowy InFino podkreślają współczesny charakter komór.

Komory SOLIS charakteryzują się funkcjonalnością. Połączenie dużej powierzchni dna komory z komfortową głębokością zapewnia ogrom miejsca, ułatwiając tym samym przygotowywanie posiłków i utrzymanie czystości w kuchni. Dzięki harmonijnemu połączeniu elementów funkcjonalnych i wizualnych linia SOLIS gwarantuje dobry stosunek jakości do ceny i wiele interesujących możliwości projektowania. Rozbudowana linia SOLIS jest dostępna w sześciu najbardziej popularnych rozmiarach i kombinacjach komór, w wersjach do montażu podwieszanego lub z elegancką płaską krawędzią IF, ze zintegrowaną listwą na baterię kuchenną lub bez listwy. Wersje IF lub do montażu podwieszanego mogą być w razie potrzeby wyposażone w sterowanie korkiem automatycznym.



Komory podwieszane SOLIS można łączyć z odpowiednimi akcesoriami, takimi jak dozownik płynu do mycia naczyń i dźwignia korka automatycznego



Małe promienie zaokrąglenia dna komór umożliwiają optymalne wykorzystanie ich powierzchni, np. do bezpiecznego odstawiania naczyń



W cenie modeli z listwą na baterię kuchenną zawarte jest intuicyjne sterowanie korkiem automatycznym PushControl

BLANCO ZEROXLINE

Charakterystyczny prostokątny kształt komór ze stali szlachetnej



Komory stalowe

Linia BLANCO ZEROX z konstrukcją o zerowym promieniu zaokrąglenia komory wyróżnia się minimalistycznym, surowym wzornictwem. Miłośnikom prostych kształtów linia BLANCO ZEROX zapewnia bogaty wybór modeli, które doskonale pasują do purystycznych wnętrz.

Komory z linii ZEROX są dostępne w trzech wykończeniach stali szlachetnej: z powierzchnią polerowaną, innowacyjną i bardziej wytrzymałą powierzchnią Durinox oraz z elegancką powierzchnią Dark Steel w aksamitnie połyskującym, ciemnoszarym kolorze. Ciemna stal szlachetna Dark Steel harmonijnie wtapia się w nowoczesny świat kuchni utrzymanych w ciemnej kolorystyce.



Czysta, ciemna stal szlachetna Dark Steel o delikatnym, zmatowionym połysku doskonale współgra z ciemnymi kolorami



Aksamitnie matowa komora ZEROX Durinox jest przyjemna w dotyku i wyjątkowo odporna na zarysowania



Komory podwieszane ZEROX ze stali szlachetnej polerowanej o satynowym połysku są ponadczasowo piękne

BLANCO CRONOS XL

stal szlachetna







- Elegancki zlewozmywak ze stali szlachetnej o minimalistycznym wzornictwie
- Wyrazista forma z charakterystycznym szerokim frontem ze stali szlachetnej matowej
- Zintegrowana duża, pojedyncza komora BLANCO CLARON XL
- System odpływowo InFino - elegancki i niezwykle łatwy w utrzymaniu czystości
- Do montażu podwieszanego, wpuszczanego w blat lub na równi z blatem



reddot award 2018
honourable mention



Szerokość szafki dolnej mm	800	600
BLANCO CRONOS XL	8-IF	6-IF
Płaska krawędź IF 		
 stal szlachetna	523381	525025
Głębokość komory/komór:	190 mm	190 mm

Promień zaokrąglenia komory  R10

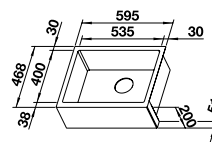
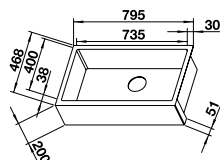

W cenie zawarte są

armatura przelewowo-odpływowa, korek 3 1/2" z sitkiem InFino, zestaw montażowy (bez uszczelki)

Wskazówka montażowa:

Wysokość frontu: 200 mm

InFino bez korka automatycznego 

Należy uwzględnić wskazówki montażowe zawarte w danych do wycięcia otworu w blacie. Zlewozmywak CRONOS posiada front wyłącznie od przodu (głębokość 51 mm), tył i boki zlewozmywaka nie są w ten sposób wykończone. Różne możliwości montażu pokazuje film dotyczący zlewozmywaka CRONOS: www.blanco.com

Aksesoria opcjonalne



Deska do krojenia z drewna orzechowego
223 074

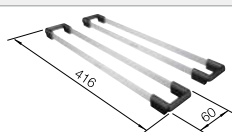

Zestaw szyn nakładanych
235 906

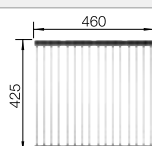

Mata uniwersalna
238 482

Sugerowany zestaw BLANCO UNIT z BLANCO CRONOS XL



BLANCO CULINA-S Duo
Zobacz str. 231



BLANCO SOLON-IF, montaż na równi z blatem
Zobacz str. 310

BLANCO CLARON

stal szlachetna



- Zachowanie funkcjonalnych zalet dzięki charakterystycznemu, minimalnemu promieniowi zaokrąglenia komory wynoszącemu zaledwie 10 mm
- Aksamitnie matowy wygląd o jednorodnej strukturze powierzchni wyjątkowo przyjemnej w dotyku
- Innowacyjna powierzchnia: wyjątkowo odporna na zarysowania
- Z przelewem C-overflow
- System odpływowy InFino — elegancko zintegrowany i wyjątkowo łatwy w utrzymaniu czystości
- Optymalne wykorzystanie wyjątkowej głębokości komory i jej minimalnego promienia zaokrąglenia

Szerokość szafki dolnej mm	800	600	450	400
BLANCO CLARON	700-U Durinox	500-U Durinox	400-U Durinox	340-U Durinox
Montaż podwieszany				
Durinox	523 387	523 386	523 385	523 384
Głębokość komory/komór:	190 mm	190 mm	190 mm	190 mm

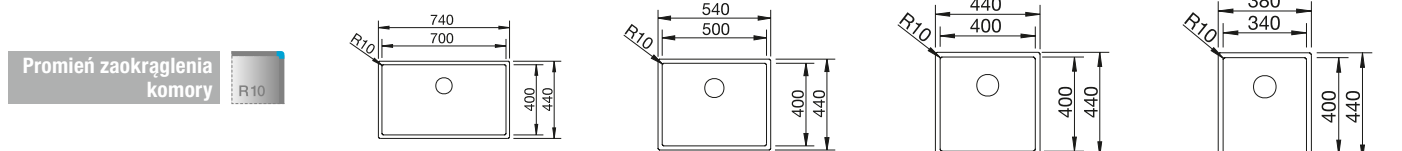

W cenie zawarte są **InFino bez korka automatycznego**

armatura przelewowo-odpływowa, korek 3 1/2" z sitkiem InFino, zestaw montażowy (bez uszczelki)

Wskazówka montażowa:

Zlewozmywak dostępny również w wersji do montażu na równi z blatem

Uwaga techniczna: krawędzie komór podwieszanych w narożnikach nie są ze sobą połączone

W przypadku montażu korka automatycznego z dźwignią w modelach U bez listwy na baterię zaleca się użycie zestawu korka automatycznego. Nr 232 459 (sterowanie korkiem automatycznym należy zamawiać oddzielnie).

W przypadku montażu baterii, sterowania korkiem automatycznym lub dozownika w blatach kamiennych lub z konglomeratu należy zastosować elastyczną taśmę uszczelniającą nr art. 120 055.

Aksesoria opcjonalne



Deska do krojenia z drewna orzechowego
223 074

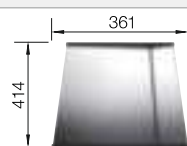

Ociekacz ze stali szlachetnej do komór ZEROX i CLARON
223 067

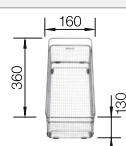

Kosz wielofunkcyjny na naczynia ze stali szlachetnej
223 297

Sugerowany zestaw BLANCO UNIT z BLANCO CLARON



BLANCO PANERA-S
Zobacz str. 229



BLANCO SOLON-IF, montaż na równi z blatem
Zobacz str. 310

BLANCO CLARON

stal szlachetna



- Zachowanie funkcjonalnych zalet dzięki charakterystycznemu, minimalnemu promieniowi zaokrąglenia komory wynoszącemu zaledwie 10 mm
- Wyraziste i charakterystyczne wzornictwo BLANCO CLARON z niewidocznym tłoczeniem
- Optymalne wykorzystanie pojemności komory poprzez zastosowanie wyjątkowej głębokości oraz minimalnego promienia zaokrąglenia komory
- System odpływowo InFino - elegancki i łatwy w utrzymaniu czystości
- Podwójna komora: zamknięta przestrzeń robocza, której nie rozdziela granitowa listwa. Konieczny jest tylko jeden otwór w blacie

Szerokość szafki dolnej mm	900	600	600
BLANCO CLARON	400/400-U	340/180-U	340/180-U
Montaż podwieszany 			
		Prawa komora	Lewa komora
 stal szlachetna polerowana	521 618	521 610	521 609
Głębokość komory/komór:	190/190 mm	190/130 mm	190/130 mm



W cenie zawarte są **InFino bez korka automatycznego** 

armatura przelewowo-odpływowa, 2 korki 3 1/2" z sitkami InFino, zestaw montażowy (bez uszczelki)
 Wskazówka montażowa:
 Zlewomywak dostępny również w wersji do montażu na równi z blatem
 Uwaga techniczna: krawędzie komór podwieszanych w narożnikach nie są ze sobą połączone

W przypadku montażu korka automatycznego z dźwignią w modelach U bez listwy na baterię zaleca się użycie zestawu korka automatycznego. Nr 232 459 (sterowanie korkiem automatycznym należy zamawiać oddzielnie).

W przypadku montażu baterii, sterowania korkiem automatycznym lub dozownika w blatach kamiennych lub z konglomeratu należy zastosować elastyczną taśmę uszczelniającą nr art. 120 055.

Aksesoria opcjonalne

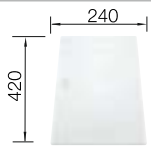

Deska do krojenia z białego, satynowego szkła hartowanego
225 333

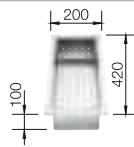

Odsączarka ze stali szlachetnej
219 649

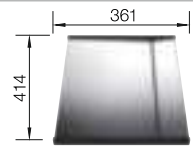

Ociekacz ze stali szlachetnej do komór ZEROX i CLARON
223 067

Sugerowany zestaw BLANCO UNIT z BLANCO CLARON



BLANCO LINEE-S
Zobacz str. 234









BLANCO SOLON-IF, montaż na równi z blatem
Zobacz str. 310

BLANCO CLARON

stal szlachetna



- Zachowanie funkcjonalnych zalet dzięki charakterystycznemu, minimalnemu promieniowi zaokrąglenia komory wynoszącemu zaledwie 10 mm
- Wyraziste i charakterystyczne wzornictwo BLANCO CLARON z niewidocznym tłoczeniem
- Optymalne wykorzystanie pojemności komory poprzez zastosowanie wyjątkowej głębokości oraz minimalnego promienia zaokrąglenia komory
- System odpływowy InFino - elegancki i łatwy w utrzymaniu czystości

Szerokość szafki dolnej mm	800	600	600	500	450
BLANCO CLARON	700-U	550-U	500-U	450-U	400-U
Montaż podwieszany 					
stal szlachetna polerowana	521 581	521 579	521 577	521 575	521 573
Głębokość komory/komór:	190 mm	190 mm	190 mm	190 mm	190 mm

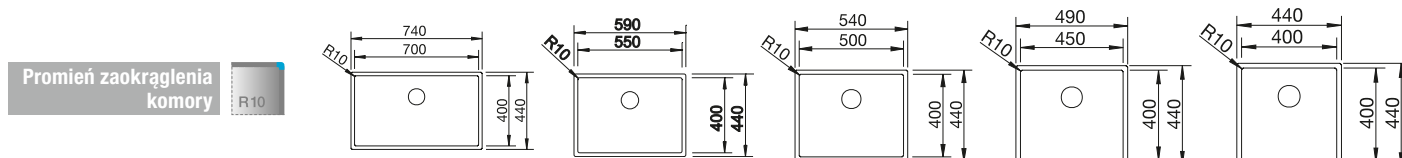

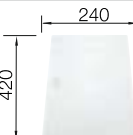
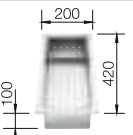
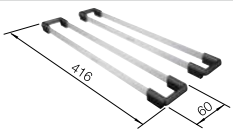

W cenie zawarte są	InFino bez korka automatycznego 				
Zlewozmywak dostępny również w wersji do montażu na równi z blatem Uwaga techniczna: krawędzie komór podwieszanych w narożnikach nie są ze sobą połączone W przypadku montażu korka automatycznego z dźwignią w modelach U bez listwy na baterię zaleca się użycie zestawu korka automatycznego. Nr 232 459 (sterowanie korkiem automatycznym należy zamawiać oddzielnie). W przypadku montażu baterii, sterowania korkiem automatycznym lub dozownika w blatach kamiennych lub z konglomeratu należy zastosować elastyczną taśmę uszczelniającą nr art. 120 055.	armatura przelewowo-odpływowa, korek 3 1/2" z sitkiem InFino, zestaw montażowy (bez uszczelki)	armatura przelewowo-odpływowa z otworem 3 1/2" z sitkiem InFino, zestaw montażowy (bez uszczelki)	armatura przelewowo-odpływowa, korek 3 1/2" z sitkiem InFino, zestaw montażowy (bez uszczelki)	armatura przelewowo-odpływowa, korek 3 1/2" z sitkiem InFino, zestaw montażowy (bez uszczelki)	armatura przelewowo-odpływowa, korek 3 1/2" z sitkiem InFino, zestaw montażowy (bez uszczelki)

Aksesoria opcjonalne

 Deska do krojenia z białego, satynowego szkła hartowanego 225 333	 Odsączarka ze stali szlachetnej 219 649	 Zestaw szyn nakładanych 235 906
---	---	---

Sugerowany zestaw BLANCO UNIT z BLANCO CLARON

 BLANCO LINEE-S Zobacz str. 234	 BLANCO SOLON-IF, montaż na równi z blatem Zobacz str. 310
--	---

BLANCO CLARON

stal szlachetna



- Zachowanie funkcjonalnych zalet dzięki charakterystycznemu, minimalnemu promieniowi zaokrąglenia komory wynoszącemu zaledwie 10 mm
- Wyraziste i charakterystyczne wzornictwo BLANCO CLARON z niewidocznym tłoczeniem
- Optymalne wykorzystanie pojemności komory poprzez zastosowanie wyjątkowej głębokości oraz minimalnego promienia zaokrąglenia komory
- System odpływowy InFino - elegancki i łatwy w utrzymaniu czystości

Komory stalowe

Szerokość szafki dolnej mm	400	300
BLANCO CLARON	340-U	180-U
Montaż podwieszany		
stal szlachetna polerowana	521 571	521 565
Głębokość komory/komór:	190 mm	130 mm

Promień zaokrąglenia komory

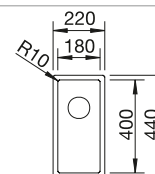
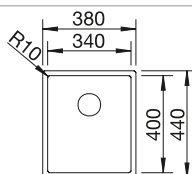

W cenie zawarte są

Zlewozmywak dostępny również w wersji do montażu na równi z blatem
Uwaga techniczna: krawędzie komór podwieszanych w narożnikach nie są ze sobą połączone

W przypadku montażu korka automatycznego z dźwignią w modelach U bez listwy na baterię zaleca się użycie zestawu korka automatycznego. Nr 232 459 (sterowanie korkiem automatycznym należy zamawiać oddzielnie).

W przypadku montażu baterii, sterowania korkiem automatycznym lub dozownika w blatach kamiennych lub z konglomeratu należy zastosować elastyczną taśmę uszczelniającą nr art. 120 055.

armatura przelewowo-odpływowa, korek 3 1/2" z sitkiem InFino, zestaw montażowy (bez uszczelki)

armatura przelewowo-odpływowa z otworem 3 1/2" InFino wyposażona w sitko, zestaw montażowy

InFino bez korka automatycznego

Akcesoria opcjonalne



Deska do krojenia z drewna orzechowego
223 074

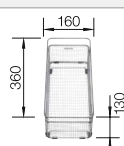

Kosz wielofunkcyjny na naczynia ze stali szlachetnej
223 297

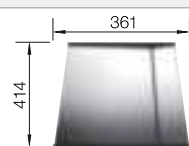

Ociekacz ze stali szlachetnej do komór ZEROX i CLARON
223 067

Sugerowany zestaw BLANCO UNIT z BLANCO CLARON



BLANCO LINEE-S

Zobacz str. 234



BLANCO SOLON-IF, montaż na równi z blatem





Zobacz str. 310

BLANCO CLARON

stal szlachetna



- Zachowanie funkcjonalnych zalet dzięki charakterystycznemu, minimalnemu promieniowi zaokrąglenia komory wynoszącemu zaledwie 10 mm
- Jedwabisto-matowy wygląd o przyjemnej w dotyku powierzchni i zwartej strukturze
- Większa odporność na zarysowania niż w przypadku standardowych powierzchni ze stali szlachetnej
- Z przelewem C-overflow
- System odpływowo InFino z płaskim i intuicyjnym korkiem automatycznym PushControl
- Wyjątkowa stabilność baterii dzięki dopracowanej technologii stabilizacji

Szerokość szafki dolnej mm	800	600	450
BLANCO CLARON	700-IF/A Durinox	500-IF/A Durinox	400-IF/A Durinox
Płaska krawędź IF 			
Durinox	523 394	523 393	523 392
Głębokość komory/komór:	190 mm	190 mm	190 mm

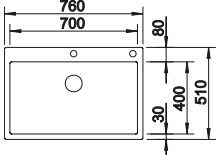
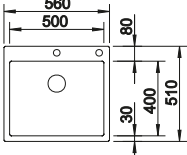
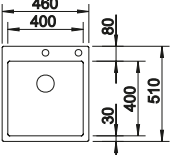
Promień zaokrąglenia komory	R10 		
			

W cenie zawarte są	InFino z korkiem automatycznym 
armatura przelewowo-odpływowa z korkiem 3 1/2" z sitkiem InFino, PushControl korek automatyczny, zestaw montażowy (bez uszczelki)	

Komory stalowe

Akcesoria opcjonalne		
		
Zestaw szyn nakładanych 235 906	Ociekacz ze stali szlachetnej do komór ZEROX i CLARON 223 067	Deska do krojenia z drewna orzechowego 223 074

Sugerowany zestaw BLANCO UNIT z BLANCO CLARON	
	
BLANCO LINEE-S Zobacz str. 234	BLANCO SOLON-IF, montaż na równi z blatem Zobacz str. 310

BLANCO CLARON

stal szlachetna

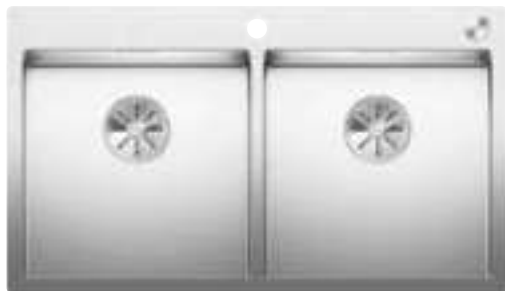

- Rewolucja pod względem formy i techniki: specjalnie wyprofilowany kształt zlewomywaka umożliwia płynne przejście z kątów do linii prostych
- Charakterystyczny minimalny promień zaokrąglenia komory wynoszący zaledwie 10 mm
- System odpływu InFino - elegancki i łatwy w utrzymaniu czystości
- Płaska krawędź IF
- Wyjątkowa stabilność miejsca pod baterię dzięki zastosowaniu specjalnej techniki

Komory stalowe

Szerokość szafki dolnej mm	900	600
BLANCO CLARON	400/400-IF/A	340/180-IF/A
Płaska krawędź IF 		
		Prawa komora
 stal szlachetna	521654	521647
Głębokość komory/komór:	190/190 mm	190/130 mm

Promień zaokrąglenia komory  R10

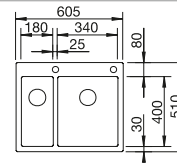
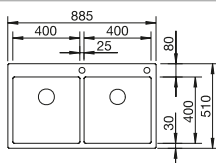

W cenie zawarte są

armatura przelewowo-odpływowa, 2 korki 3 1/2" z sitkami InFino, PushControl korek automatyczny, zestaw montażowy (bez uszczelki)

InFino z korkiem automatycznym 

Aksesoria opcjonalne

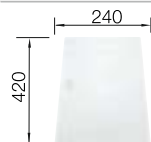

Deska do krojenia z białego, satynowego szkła hartowanego
225333

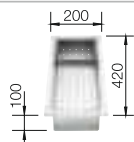

Odsączarka ze stali szlachetnej
219649

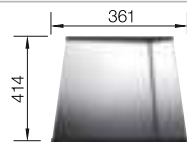

Ociekacz ze stali szlachetnej do komór ZEROX i CLARON
223067

Sugerowany zestaw BLANCO UNIT z BLANCO CLARON



BLANCO LINEE-S

Zobacz str. 234



BLANCO SELECT II XL 60/3

Zobacz str. 297

BLANCO CLARON

stal szlachetna



- Rewolucja pod względem formy i techniki: specjalnie wyprofilowany kształt zlewozmywaka umożliwia płynne przejście z kątów do linii prostych
- Charakterystyczny minimalny promień zaokrąglenia komory wynoszący zaledwie 10 mm
- System odpływowo InFino - elegancki i łatwy w utrzymaniu czystości
- Płaska krawędź IF
- Wyjątkowa stabilność miejsca pod baterią dzięki zastosowaniu specjalnej techniki

Szerokość szafki dolnej mm	800	600	600	450
BLANCO CLARON	700-IF/A	550-IF/A	500-IF/A	400-IF/A
Płaska krawędź IF 				
 stal szlachetna	521 634	521 639	521 633	521 632
Głębokość komory/komór:	190 mm	190 mm	190 mm	190 mm

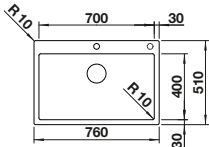
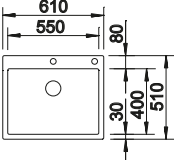
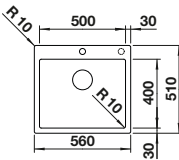
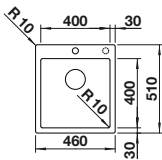
Promień zaokrąglenia komory 				
	700 x 400 x 510	610 x 400 x 510	500 x 400 x 510	400 x 400 x 510

W cenie zawarte są	InFino z korkiem automatycznym 
--------------------	--

armatura przelewowo-odpływowa korkiem 3 1/2" z sitkiem InFino, PushControl korek automatyczny, zestaw montażowy (bez uszczelki)

Komory stalowe

Aksesoria opcjonalne

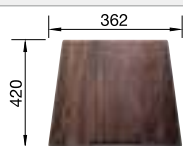

Deska do krojenia z drewna orzechowego
223 074

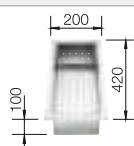

Odsączarka ze stali szlachetnej
219 649

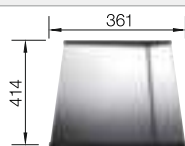

Ociekacz ze stali szlachetnej do komór ZEROX i CLARON
223 067

Sugerowany zestaw BLANCO UNIT z BLANCO CLARON



BLANCO LINEE-S
Zobacz str. 234



BLANCO SELECT II 60/4
Zobacz str. 297







BLANCO CLARON

stal szlachetna



- Zachowanie funkcjonalnych zalet dzięki charakterystycznemu, minimalnemu promieniowi zaokrąglenia komory wynoszącemu zaledwie 10 mm
- Jedwabisto-matowy wygląd o przyjemnej w dotyku powierzchni i zwartej strukturze
- Większa odporność na zarysowania niż w przypadku standardowych powierzchni ze stali szlachetnej
- Z przelewem C-overflow
- System odpływowo InFino — elegancki i łatwy w utrzymaniu czystości
- Optymalne wykorzystanie wyjątkowej głębokości komory i jej minimalnego promienia zaokrąglenia

Komory stalowe

Szerokość szafki dolnej mm	800	600	450	400
BLANCO CLARON	700-IF Durinox	500-IF Durinox	400-IF Durinox	340-IF Durinox
Płaska krawędź IF 				
 Durinox	523 391	523 390	523 389	523 388
Głębokość komory/komór:	190 mm	190 mm	190 mm	190 mm

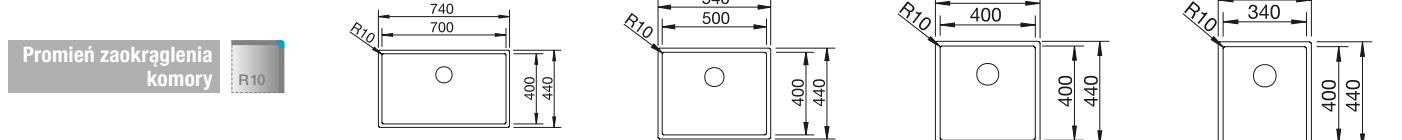

W cenie zawarte są **InFino bez korka automatycznego** 

armatura przelewowo-odpływowa, korek 3 1/2" z sitkiem InFino, zestaw montażowy (bez uszczelki)

Wskazówka montażowa:

Zlewozmywak dostępny również w wersji podwieszanej

W przypadku montażu korka automatycznego z dźwignią w modelach IF bez listwy na baterię zaleca się użycie zestawu korka automatycznego. Nr 232 459 (sterowanie korkiem automatycznym należy zamawiać oddzielnie).

W przypadku montażu baterii, sterowania korkiem automatycznym lub dozownika w blatach kamiennych lub z konglomeratu należy zastosować elastyczną taśmę uszczelniającą nr art. 120 055.

Aksesoria opcjonalne

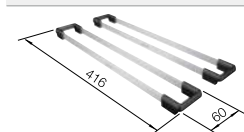

Zestaw szyn nakładanych

235 906

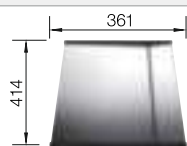

Ociekacz ze stali szlachetnej do komór ZEROX i CLARON

223 067

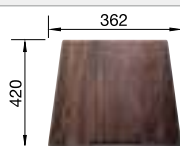

Deska do krojenia z drewna orzechowego

223 074

Sugerowany zestaw BLANCO UNIT z BLANCO CLARON



BLANCO LINEE-S

Zobacz str. 234



BLANCO SELECT II XL 60/3

Zobacz str. 297

BLANCO CLARON

stal szlachetna



- Zachowanie funkcjonalnych zalet dzięki charakterystycznemu, minimalnemu promieniowi zaokrąglenia komory wynoszącemu zaledwie 10 mm
- Wyraziste i charakterystyczne wzornictwo BLANCO CLARON z niewidocznym tłoczeniem
- Optymalne wykorzystanie pojemności komory poprzez zastosowanie wyjątkowej głębokości oraz minimalnego promienia zaokrąglenia komory
- System odpływowo InFino - elegancki i łatwy w utrzymaniu czystości
- Podwójna komora: zamknięta przestrzeń robocza, której nie rozdziela granitowa listwa. Konieczny jest tylko jeden otwór w blacie

Szerokość szafki dolnej mm	900	600	600
BLANCO CLARON	400/400-IF	340/180-IF	340/180-IF
Płaska krawędź IF 			
		Prawa komora	Lewa komora
 stal szlachetna polerowana	521 617	521 608	521 607
Głębokość komory/komór:	190/190 mm	190/130 mm	190/130 mm

Promień zaokrąglenia komory 

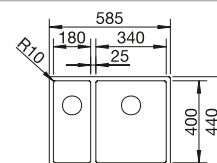
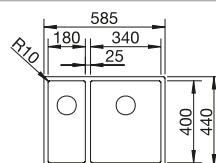
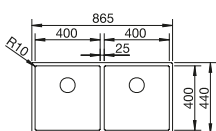

W cenie zawarte są

armatura przelewowo-odpływowa, 2 korki 3 1/2" z sitkami InFino, zestaw montażowy (bez uszczelki)

Wskazówka montażowa:

Zlewozmywak dostępny również w wersji podwieszanej

W przypadku montażu korka automatycznego z dźwignią w modelach IF bez listwy na baterię zaleca się użycie zestawu korka automatycznego. Nr 232 459 (sterowanie korkiem automatycznym należy zamawiać oddzielnie).

W przypadku montażu baterii, sterowania korkiem automatycznym lub dozownika w blatach kamiennych lub z konglomeratu należy zastosować elastyczną taśmę uszczelniającą nr art. 120 055.

InFino bez korka automatycznego 

Aksesoria opcjonalne

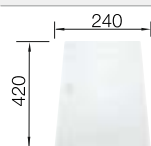

Deska do krojenia z białego, satynowego szkła hartowanego
225 333

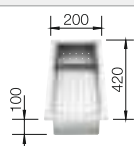

Odsączarka ze stali szlachetnej
219 649

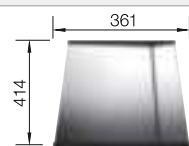

Ociekacz ze stali szlachetnej do komór ZEROX i CLARON
223 067

Sugerowany zestaw BLANCO UNIT z BLANCO CLARON



BLANCO LINEE-S
Zobacz str. 234



BLANCO SOLON-IF, montaż na równi z blatem
Zobacz str. 310







BLANCO CLARON

stal szlachetna



- Zachowanie funkcjonalnych zalet dzięki charakterystycznemu, minimalnemu promieniowi zaokrąglenia komory wynoszącemu zaledwie 10 mm
- Wyraziste i charakterystyczne wzornictwo BLANCO CLARON z niewidocznym tłoczeniem
- Optymalne wykorzystanie pojemności komory poprzez zastosowanie wyjątkowej głębokości oraz minimalnego promienia zaokrąglenia komory
- System odpływowy InFino - elegancki i łatwy w utrzymaniu czystości

Komory stalowe

Szerokość szafki dolnej mm	800	600	600	500	450
BLANCO CLARON	700-IF	550-IF	500-IF	450-IF	400-IF
Płaska krawędź IF 					
 stal szlachetna polerowana	521 580	521 578	521 576	521 574	521 572
Głębokość komory/komór:	190 mm	190 mm	190 mm	190 mm	190 mm

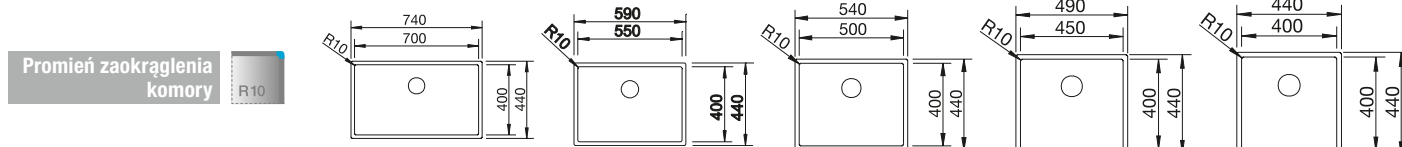

W cenie zawarte są **InFino bez korka automatycznego** 

armatura przelewowo-odpływowa, korek 3 1/2" z sitkiem InFino, zestaw montażowy (bez uszczelki)

Wskazówka montażowa:

Zlewozmywak dostępny również w wersji podwieszanej

W przypadku montażu korka automatycznego z dźwignią w modelach IF bez listwy na baterię zaleca się użycie zestawu korka automatycznego. Nr 232 459 (sterowanie korkiem automatycznym należy zamawiać oddzielnie).

W przypadku montażu baterii, sterowania korkiem automatycznym lub dozownika w blatach kamiennych lub z konglomeratu należy zastosować elastyczną taśmę uszczelniającą nr art. 120 055.

Aksesoria opcjonalne

 <p>Deska do krojenia z drewna orzechowego 223 074</p>	 <p>Odsączarka ze stali szlachetnej 219 649</p>	 <p>Ociekacz ze stali szlachetnej do komór ZEROX i CLARON 223 067</p>
---	--	--

Sugerowany zestaw BLANCO UNIT z BLANCO CLARON



 <p>BLANCO LINEE-S Zobacz str. 234</p>	 <p>BLANCO SOLON-IF, montaż na równi z blatem Zobacz str. 310</p>
---	--

BLANCO CLARON

stal szlachetna



- Zachowanie funkcjonalnych zalet dzięki charakterystycznemu, minimalnemu promieniowi zaokrąglenia komory wynoszącemu zaledwie 10 mm
- Wyraziste i charakterystyczne wzornictwo BLANCO CLARON z niewidocznym tłoczeniem
- Optymalne wykorzystanie pojemności komory poprzez zastosowanie wyjątkowej głębokości oraz minimalnego promienia zaokrąglenia komory
- System odpływowy InFino - elegancki i łatwy w utrzymaniu czystości

Szerokość szafki dolnej mm	400	300
BLANCO CLARON	340-IF	180-IF
Płaska krawędź IF 		
stal szlachetna polerowana	521 570	521 564
Głębokość komory/komór:	190 mm	130 mm

Promień zaokrąglenia komory 

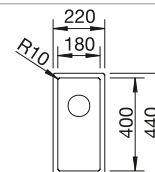
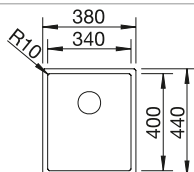

W cenie zawarte są		InFino bez korka automatycznego 
Zlewozmywak dostępny również w wersji podwieszanej	armatura przelewowo-odpływowa, korek 3 1/2" z sitkiem InFino, zestaw montażowy (bez uszczelki)	armatura przelewowo-odpływowa z otworem 3 1/2" InFino wyposażona w sitko, zestaw montażowy
W przypadku montażu korka automatycznego z dźwignią w modelach IF bez listwy na baterię zaleca się użycie zestawu korka automatycznego. Nr 232 459 (sterowanie korkiem automatycznym należy zamawiać oddzielnie).		
W przypadku montażu baterii, sterowania korkiem automatycznym lub dozownika w blatach kamiennych lub z konglomeratu należy zastosować elastyczną taśmę uszczelniającą nr art. 120 055.		

Aksesoria opcjonalne

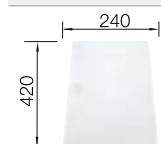

Deska do krojenia z białego, satynowego szkła hartowanego
225 333

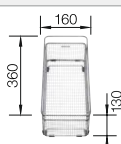

Kosz wielofunkcyjny na naczynia ze stali szlachetnej
223 297

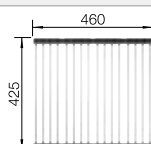

Mata uniwersalna
238 482

Sugerowany zestaw BLANCO UNIT z BLANCO CLARON



BLANCO LINEE-S
Zobacz str. 234







BLANCO SOLON-IF, montaż na równi z blatem
Zobacz str. 310

BLANCO ZEROX

stal szlachetna



- Wyrazista, prostokątna komora ze stali szlachetnej, z elegancką, ciemnoszarą powierzchnią
- Wyjątkowo przyjemna w dotyku dzięki zastosowaniu stali szlachetnej wysokiej jakości
- Harmonijne połączenie powierzchni: wbudowana krawędź oraz zestaw odpływu i przelewu z polerowanej stali szlachetnej stanowią stylowe akcenty
- Komory ZEROX w wykończeniu Dark Steel można łączyć na wiele sposobów z różnymi kolorami i materiałami
- Powierzchnia łatwa do czyszczenia i pielęgnacji: usuwanie odcisków palców i brudu bez żadnego wysiłku
- Wysokiej jakości wyposażenie z systemem odpływowym InFino — eleganckim i wyjątkowo łatwym w utrzymaniu czystości

Szerokość szafki dolnej mm	800	600
BLANCO ZEROX	700-U Dark Steel	500-U Dark Steel
 Montaż podwieszany		
 Dark Steel	526 244	526 243
Głębokość komory/komór:	185 mm	175 mm

Promień zaokrąglenia komory 

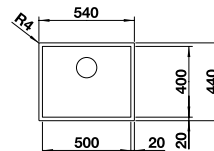
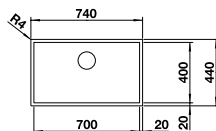

W cenie zawarte są

armatura przelewowo-odpływowa, korek InFino 3 1/2" z sitkiem, zestaw montażowy

Wskazówka montażowa:

Uwaga: Dostępne również w wersji do montażu na równi z blatem.

* Uwaga dotycząca elementów zawartych w cenie:

W przypadku korzystania ze sterowania korkiem automatycznym z dźwignią, w modelach do montażu podwieszanego bez listwy na baterię wymagane jest zastosowanie zestawu do modyfikacji korka automatycznego.

Zalecenia: Nr art. 232 459

Do montażu baterii kuchennej, sterowania korkiem automatycznym lub dozownika płynu do mycia naczyń należy zastosować elastyczną taśmę uszczelniającą, nr art. 120 055.

InFino bez korka automatycznego 

Aksesoria opcjonalne

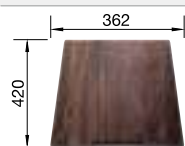

Deska do krojenia z drewna orzechowego
223 074

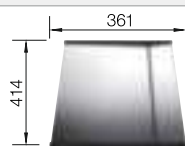

Ociekacz ze stali szlachetnej do komór ZEROX i CLARON
223 067

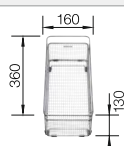

Kosz wielofunkcyjny na naczynia ze stali szlachetnej
223 297

Sugerowany zestaw BLANCO UNIT z BLANCO ZEROX



BLANCO LINEE-S
Zobacz str. 234



BLANCO SOLON-IF, montaż na równi z blatem
Zobacz str. 310

BLANCO ZEROX

stal szlachetna



- Charakterystyczny, geometryczny kształt bez zaokrążeń
- Jedwabisto-matowy wygląd o przyjemnej w dotyku powierzchni i zwartej strukturze
- Większa odporność na zarysowania niż w przypadku standardowych powierzchni ze stali szlachetnej
- Wyposażony w zakryty przelew C-overflow
- System odpływowo InFino - elegancki i łatwy w utrzymaniu czystości
- Akcesoria o optymalnych możliwościach kombinacji

Szerokość szafki dolnej mm	800	600	450	400
BLANCO ZEROX	700-U Durinox	500-U Durinox	400-U Durinox	340-U Durinox
Montaż podwieszany 				
Durinox	521 560	521 559	521 558	521 556
Głębokość komory/komór:	185 mm	175 mm	175 mm	175 mm

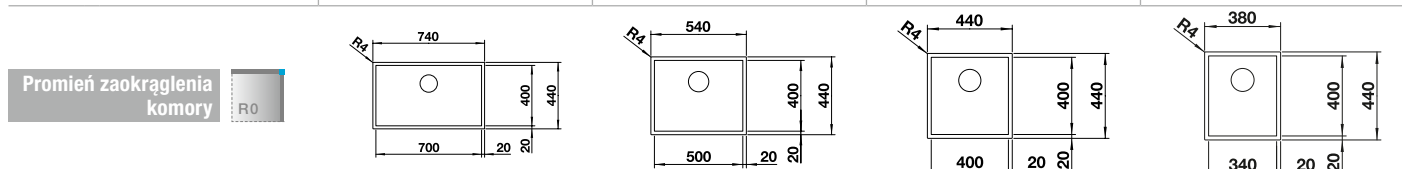

W cenie zawarte są InFino bez korka automatycznego 

manualna armatura przelewowo-odpływowa, korek 3 1/2" z sitkiem InFino, zestaw montażowy (bez uszczelki)

Wskazówka montażowa:

Zlewozmywak dostępny również w wersji do montażu na równi z blatem

W przypadku montażu korka automatycznego z dźwignią w modelach U bez listwy na baterię zaleca się użycie zestawu korka automatycznego. Nr 232 459 (sterowanie korkiem automatycznym należy zamawiać oddzielnie).

W przypadku montażu baterii, sterowania korkiem automatycznym lub dozownika w blatach kamiennych lub z konglomeratu należy zastosować elastyczną taśmę uszczelniającą nr art. 120 055.

Akcesoria opcjonalne

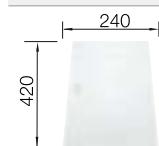

Deska do krojenia z białego, satynowego szkła hartowanego
225 333

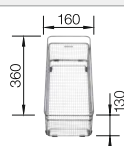

Kosz wielofunkcyjny na naczynia ze stali szlachetnej
223 297

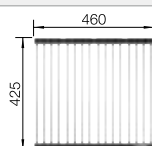

Mata uniwersalna
238 482

Sugerowany zestaw BLANCO UNIT z BLANCO ZEROX



BLANCO PANERA-S
Zobacz str. 229



BLANCO SOLON-IF, montaż na równi z blatem
Zobacz str. 310

BLANCO ZEROX

stal szlachetna



- Charakterystyczny, geometryczny kształt bez zaokrągleń
- Indywidualne koncepcje łączenia dzięki różnorodności modeli
- System odpływowo InFino - elegancki i łatwy w utrzymaniu czystości
- Szeroki wybór akcesoriów zapewniających najlepsze rozwiązania

Komory stalowe

Szerokość szafki dolnej mm	900	600	600	800	600
BLANCO ZEROX	400/400-U	340/180-U	340/180-U	700-U	550-U
Montaż podwieszany 					
		Prawa komora	Lewa komora		
 stal szlachetna polerowana	521 620	521 614	521 613	521 593	521 591
Głębokość komory/komór:	175/175 mm	175/130 mm	175/130 mm	185 mm	175 mm

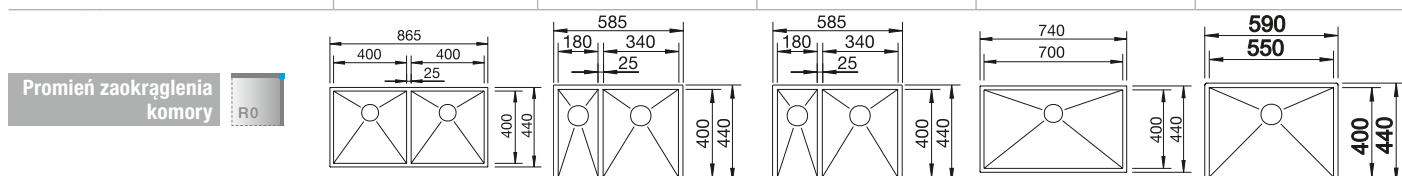

W cenie zawarte są	InFino bez korka automatycznego 				
Zlewomywak dostępny również w wersji do montażu na równi z blatem	armatura przelewowo-odpływowa, korek 3 1/2" z sitkiem InFino, zestaw montażowy (bez uszczelki)	armatura przelewowo-odpływowa, korek 3 1/2" z sitkiem InFino, zestaw montażowy (bez uszczelki)	armatura przelewowo-odpływowa, korek 3 1/2" z sitkiem InFino, zestaw montażowy (bez uszczelki)	armatura przelewowo-odpływowa*, korek 3 1/2" z sitkiem InFino, zestaw montażowy (bez uszczelki)	armatura przelewowo-odpływowa*, korek 3 1/2" z sitkiem InFino, zestaw montażowy (bez uszczelki)
W przypadku montażu korka automatycznego z dźwignią w modelach U bez listwy na baterię zaleca się użycie zestawu korka automatycznego. Nr 232 459 (sterowanie korkiem automatycznym należy zamawiać oddzielnie).					
W przypadku montażu baterii, sterowania korkiem automatycznym lub dozownika w blatach kamiennych lub z konglomeratu należy zastosować elastyczną taśmę uszczelniającą nr art. 120 055.					

Akcesoria opcjonalne		
 Deska do krojenia z białego, satynowego szkła hartowanego 225 333	 Odsączarka ze stali szlachetnej 219 649	 Ociekacz ze stali szlachetnej do komór ZEROX i CLARON 223 067



Sugerowany zestaw BLANCO UNIT z BLANCO ZEROX	
 BLANCO PANERA-S Zobacz str. 229	 BLANCO SOLON-IF, montaż na równi z blatem Zobacz str. 310

BLANCO ZEROX

stal szlachetna



- Charakterystyczny, geometryczny kształt bez zaokrągleń
- Indywidualne koncepcje łączenia dzięki różnorodności modeli
- System odpływowo InFino - elegancki i łatwy w utrzymaniu czystości
- Szeroki wybór akcesoriów zapewniających najlepsze rozwiązania

Szerokość szafki dolnej mm	600	500	450	400	300
BLANCO ZEROX	500-U	450-U	400-U	340-U	180-U
Montaż podwieszany 					
stal szlachetna polerowana	521 589	521 587	521 585	521 583	521 567
Głębokość komory/komór:	175 mm	175 mm	175 mm	175 mm	130 mm

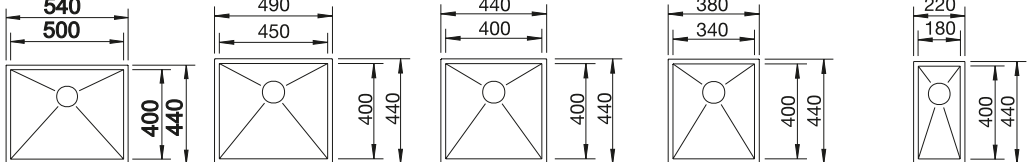
Promień zaokrąglenia komory 	540 500	490 450	440 400	380 340	220 180
					

W cenie zawarte są	InFino bez korka automatycznego 				
Zlewozmywak dostępny również w wersji do montażu na równi z blatem	armatura przelewowo-odpływowa*, korek 3 1/2" z sitkiem InFino, zestaw montażowy (bez uszczelki)	armatura przelewowo-odpływowa*, korek 3 1/2" z sitkiem InFino, zestaw montażowy (bez uszczelki)	armatura przelewowo-odpływowa*, korek 3 1/2" z sitkiem InFino, zestaw montażowy (bez uszczelki)	armatura przelewowo-odpływowa*, korek 3 1/2" z sitkiem InFino, zestaw montażowy (bez uszczelki)	armatura przelewowo-odpływowa*, korek 3 1/2" z sitkiem InFino, zestaw montażowy (bez uszczelki)
W przypadku montażu korka automatycznego z dźwignią w modelach U bez listwy na baterię zaleca się użycie zestawu korka automatycznego. Nr 232 459 (sterowanie korkiem automatycznym należy zamawiać oddzielnie).					
W przypadku montażu baterii, sterowania korkiem automatycznym lub dozownika w blatach kamiennych lub z konglomeratu należy zastosować elastyczną taśmę uszczelniającą nr art. 120 055.					

Akcesoria opcjonalne		
 Deska do krojenia z białego, satynowego szkła hartowanego 225 333	 Ociekacz ze stali szlachetnej do komór ZEROX i CLARON 223 067	 Mata uniwersalna 238 482

Sugerowany zestaw BLANCO UNIT z BLANCO ZEROX	
 BLANCO LINEE-S Zobacz str. 234	 BLANCO SELECT II 60/3 Zobacz str. 297





BLANCO ZEROX

stal szlachetna



- Charakterystyczny, geometryczny kształt bez zaokrążeń
- Jedwabisto-matowy wygląd o przyjemnej w dotyku powierzchni i zwartej strukturze
- Większa odporność na zarysowania niż w przypadku standardowych powierzchni ze stali szlachetnej
- Wyposażony w zakryty przelew C-overflow
- System odpływowo InFino - elegancki i łatwy w utrzymaniu czystości
- Sprawiający wrażenie montowanego na równi z blatem dzięki zastosowaniu płaskich krawędzi IF

Komory stalowe

Szerokość szafki dolnej mm	800	600	450
BLANCO ZEROX	700-IF/A Durinox	500-IF/A Durinox	400-IF/A Durinox
Płaska krawędź IF 			
Durinox	523 102	523 101	523 100
Głębokość komory/komór:	185 mm	175 mm	175 mm

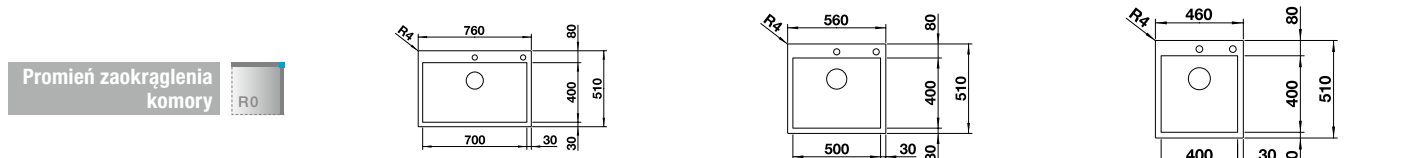

W cenie zawarte są **InFino z korkiem automatycznym** 

armatura przelewowo-odpływowa z korkiem 3 1/2" z sitkiem InFino, PushControl korek automatyczny, zestaw montażowy (bez uszczelki)

Aksesoria opcjonalne

Zestaw szyn nakładanych
235 906

Ociekacz ze stali szlachetnej do komór ZEROX i CLARON
223 067

Deska do krojenia z drewna orzechowego
223 074

Sugerowany zestaw BLANCO UNIT z BLANCO ZEROX

BLANCO PANERA-S
Zobacz str. 229





BLANCO SOLON-IF, montaż na równi z blatem
Zobacz str. 310

BLANCO ZEROX

stal szlachetna



- Sprawiający wrażenie montowanego na równi z blatem dzięki zastosowaniu płaskich krawędzi IF
- Szeroki program ekskluzywnych, ręcznie wytwarzanych komór i zlewomywaków wpuszczanych w blat
- Wyjątkowa stabilność miejsca pod baterię dzięki zastosowaniu specjalnej techniki
- System odpływu InFino - elegancki i łatwy w utrzymaniu czystości
- Możliwy również montaż na równi z blatem

Szerokość szafki dolnej mm	900	600
BLANCO ZEROX	400/400-IF/A	340/180-IF/A
Płaska krawędź IF 		
		Prawa komora
 stal szlachetna polerowana	521 648	521 642
Głębokość komory/komór:	175/175 mm	175/130 mm

Promień zaokrąglenia komory 

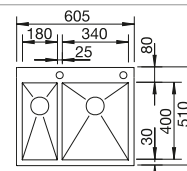
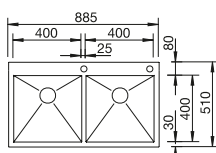

W cenie zawarte są

armatura przelewowo-odpływowa z 2 korkami 3 1/2" z sitkami InFino, łącznik komór, PushControl korek automatyczny, zestaw montażowy (bez uszczelki)

InFino z korkiem automatycznym 

Aksesoria opcjonalne

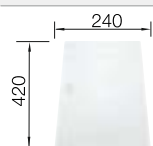

Deska do krojenia z białego, satynowego szkła hartowanego
225 333

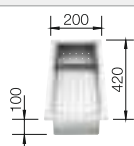

Odsączarka ze stali szlachetnej
219 649

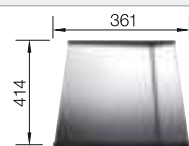

Ociekacz ze stali szlachetnej do komór ZEROX i CLARON
223 067

Sugerowany zestaw BLANCO UNIT z BLANCO ZEROX



BLANCO LINEE-S
Zobacz str. 234



BLANCO SOLON-IF, montaż na równi z blatem
Zobacz str. 310





BLANCO ZEROX

stal szlachetna



- Sprawiający wrażenie montowanego na równi z blatem dzięki zastosowaniu płaskich krawędzi IF
- Szeroki program ekskluzywnych, ręcznie wytwarzanych komór i zlewomywaków wpuszczanych w blat
- Wyjątkowa stabilność miejsca pod baterię dzięki zastosowaniu specjalnej techniki
- System odpływowo InFino - elegancki i łatwy w utrzymaniu czystości
- Możliwy również montaż na równi z blatem

Komory stalowe

Szerokość szafki dolnej mm	800	600
BLANCO ZEROX	700-IF/A	550-IF/A
Płaska krawędź IF 		
 stal szlachetna polerowana	521 631	521 638
Głębokość komory/komór:	185 mm	175 mm

Promień zaokrąglenia komory 

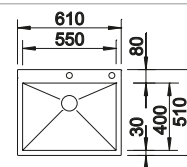
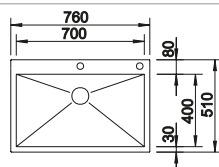

W cenie zawarte są

armatura przelewowo-odpływowa z korkiem 3 1/2" z sitkiem InFino, PushControl korek automatyczny, zestaw montażowy (bez uszczelki)

InFino z korkiem automatycznym 

Aksesoria opcjonalne

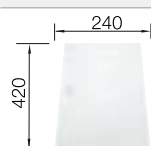

Deska do krojenia z białego, satynowego szkła hartowanego
225 333

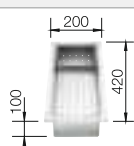

Odsączarka ze stali szlachetnej
219 649

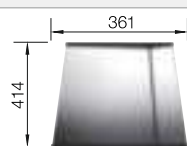

Ociekacz ze stali szlachetnej do komór ZEROX i CLARON
223 067

Sugerowany zestaw BLANCO UNIT z BLANCO ZEROX



BLANCO LINEE-S
Zobacz str. 234







BLANCO SOLON-IF, montaż na równi z blatem
Zobacz str. 310

BLANCO ZEROX

stal szlachetna



- Wyrazista, prostokątna komora ze stali szlachetnej, z elegancką, ciemnoszarą powierzchnią
- Wyjątkowo przyjemna w dotyku dzięki zastosowaniu stali szlachetnej wysokiej jakości
- Harmonijne połączenie powierzchni: wbudowana krawędź oraz zestaw odpływu i przelewu z polerowanej stali szlachetnej stanowią stylowe akcenty
- Komory ZEROX w wykończeniu Dark Steel można łączyć je na wiele sposobów z różnymi kolorami i materiałami
- Powierzchnia łatwa do czyszczenia i pielęgnacji: usuwanie odcisków palców i brudu bez żadnego wysiłku
- Wysokiej jakości wyposażenie z systemem odpływowym InFino — eleganckim i wyjątkowo łatwym w utrzymaniu czystości

Szerokość szafki dolnej mm	800	600
BLANCO ZEROX	700-IF Dark Steel	500-IF Dark Steel
Płaska krawędź IF 		
 Dark Steel	526 246	526 245
Głębokość komory/komór:	185 mm	175 mm

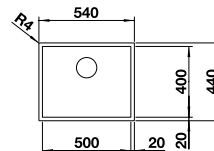
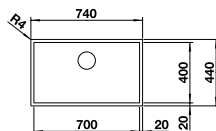

Uwaga: Dostępne również w wersji do montażu podwieszanego

Uwaga: Dostępne również w wersji do montażu podwieszanego.

Promień zaokrąglenia komory



*Uwaga dotycząca elementów zawartych w cenie:
W przypadku korzystania ze sterowania korkiem automatycznym z dźwignią, w modelach IF bez listwy na baterię wymagane jest zastosowanie zestawu do modyfikacji korka automatycznego.
Zalecenia: Nr art. 232 459

*Uwaga dotycząca elementów zawartych w cenie:
W przypadku korzystania ze sterowania korkiem automatycznym z dźwignią, w modelach IF bez listwy na baterię wymagane jest zastosowanie zestawu do modyfikacji korka automatycznego.
Zalecenia: Nr art. 232 459

Do montażu baterii kuchennej, sterowania korkiem automatycznym lub dozownika płynu do mycia naczyń należy zastosować elastyczną taśmę uszczelniającą, nr art. 120 055.

Do montażu baterii kuchennej, sterowania korkiem automatycznym lub dozownika płynu do mycia naczyń należy zastosować elastyczną taśmę uszczelniającą, nr art. 120 055.

W cenie zawarte są

InFino bez korka automatycznego



armatura przelewowo-odpływowa, korek InFino 3 1/2" z sitkiem, zestaw montażowy

Aksesoria opcjonalne

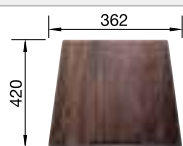

Deska do krojenia z drewna orzechowego
223 074

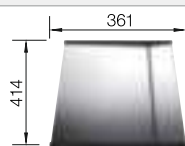

Ociekacz ze stali szlachetnej do komór ZEROX i CLARON
223 067

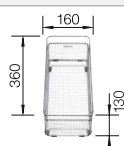

Kosz wielofunkcyjny na naczynia ze stali szlachetnej
223 297

Sugerowany zestaw BLANCO UNIT z BLANCO ZEROX



BLANCO LINEE-S
Zobacz str. 234



BLANCO SOLON-IF, montaż na równi z blatem
Zobacz str. 310





BLANCO ZEROX

stal szlachetna



- Charakterystyczny, geometryczny kształt bez zaokrążeń
- Jedwabisto-matowy wygląd o przyjemnej w dotyku powierzchni i zwartej strukturze
- Wyposażony w zakryty przelew C-overflow
- System odpływowo InFino - elegancki i łatwy w utrzymaniu czystości
- Wersja do montażu na równi z białem wyposażona jest w uchwyty zapewniające łatwy montaż

Komory stalowe

Szerokość szafki dolnej mm	800	600	450	400
BLANCO ZEROX	700-IF Durinox	500-IF Durinox	400-IF Durinox	340-IF Durinox
Płaska krawędź IF 				
Durinox	523 099	523 098	523 097	523 096
Głębokość komory/komór:	185 mm	175 mm	175 mm	175 mm

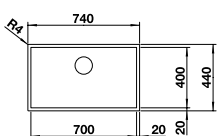
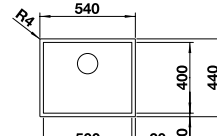
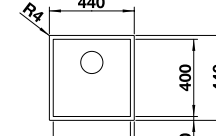
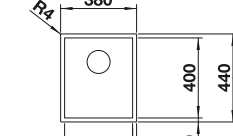
Promień zaokrąglenia komory 				
	740 700 20 20 400 440	540 500 20 20 400 440	440 400 20 20 400 440	380 340 20 20 400 440

W cenie zawarte są InFino bez korka automatycznego 

manualna armatura przelewowo-odpływowa, korek 3 1/2" z sitkiem InFino, zestaw montażowy (bez uszczelki)

Wskazówka montażowa:

Zlewozmywak dostępny również w wersji podwieszanej

W przypadku montażu korka automatycznego z dźwignią w modelach IF bez listwy na baterię zaleca się użycie zestawu korka automatycznego. Nr 232 459 (sterowanie korkiem automatycznym należy zamawiać oddzielnie).

W przypadku montażu baterii, sterowania korkiem automatycznym lub dozownika w blatach kamiennych lub z konglomeratu należy zastosować elastyczną taśmę uszczelniającą nr art. 120 055.

Aksesoria opcjonalne

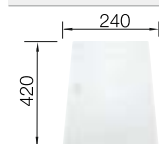

Deska do krojenia z białego, satynowego szkła hartowanego
225 333

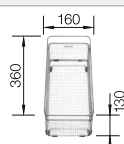

Kosz wielofunkcyjny na naczynia ze stali szlachetnej
223 297

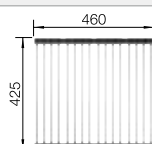

Mata uniwersalna
238 482

Sugerowany zestaw BLANCO UNIT z BLANCO ZEROX



BLANCO PANERA-S
Zobacz str. 229



BLANCO SOLON-IF, montaż na równi z białem
Zobacz str. 310

BLANCO ZEROX

stal szlachetna



- Charakterystyczny, geometryczny kształt bez zaokrągleń
- Obecność różnorodnych modeli umożliwia uzyskanie różnorodnych kombinacji dostosowanych do Państwa indywidualnych potrzeb
- Wersja do montażu na równi z blatem wyposażona jest w uchwyty zapewniające łatwy montaż
- System odpływowo InFino - elegancki i łatwy w utrzymaniu czystości
- Szeroki wybór akcesoriów zapewniających najlepsze rozwiązania

Szerokość szafki dolnej mm	900	600	600	800	600
BLANCO ZEROX	400/400-IF	340/180-IF	340/180-IF	700-IF	550-IF
Płaska krawędź IF 					
		Prawa komora	Lewa komora		
 stal szlachetna polerowana	521 619	521 612	521 611	521 592	521 590
Głębokość komory/komór:	175/175 mm	175/130 mm	175/130 mm	185 mm	175 mm

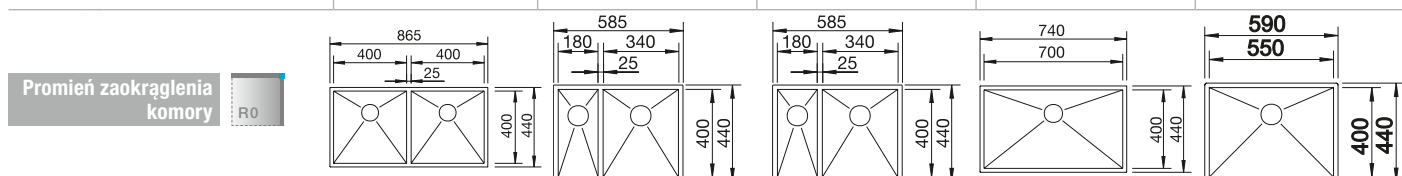

W cenie zawarte są	InFino bez korka automatycznego 				
Zlewozmywak dostępny również w wersji podwieszanej	armatura przelewowo-odpływowa, 2 korki 3 1/2" z sitkami InFino, zestaw montażowy (bez uszczelki)	armatura przelewowo-odpływowa, 2 korki 3 1/2" z sitkami InFino, zestaw montażowy (bez uszczelki)	armatura przelewowo-odpływowa, 2 korki 3 1/2" z sitkami InFino, zestaw montażowy (bez uszczelki)	armatura przelewowo-odpływowa, 2 korki 3 1/2" z sitkami InFino, zestaw montażowy (bez uszczelki)	armatura przelewowo-odpływowa, korek 3 1/2" z sitkiem InFino, zestaw montażowy (bez uszczelki)
W przypadku montażu korka automatycznego z dźwignią w modelach IF bez listwy na baterię zaleca się użycie zestawu korka automatycznego. Nr 232 459 (sterowanie korkiem automatycznym należy zamawiać oddzielnie).					
W przypadku montażu baterii, sterowania korkiem automatycznym lub dozownika w blatach kamiennych lub z konglomeratu należy zastosować elastyczną taśmę uszczelniającą nr art. 120 055.					

Akcesoria opcjonalne



Deska do krojenia z drewna orzechowego
223 074



Odsączarka ze stali szlachetnej
219 649



Ociekacz ze stali szlachetnej do komór ZEROX i CLARON
223 067

Sugerowany zestaw BLANCO UNIT z BLANCO ZEROX



BLANCO LINEE-S
Zobacz str. 234



BLANCO SELECT II 60/4 Orga
Zobacz str. 296

Komory stalowe

BLANCO ZEROX

stal szlachetna



- Charakterystyczny, geometryczny kształt bez zaokrągleń
- Obecność różnorodnych modeli umożliwia uzyskanie różnorodnych kombinacji dostosowanych do Państwa indywidualnych potrzeb
- Wersja do montażu na równi z blatem wyposażona jest w uchwyty zapewniające łatwy montaż
- System odpływowo InFino - elegancki i łatwy w utrzymaniu czystości
- Szeroki wybór akcesoriów zapewniających najlepsze rozwiązania

Komory stalowe

Szerokość szafki dolnej mm	600	500	450	400	300
BLANCO ZEROX	500-IF	450-IF	400-IF	340-IF	180-IF
Płaska krawędź IF 					
 stal szlachetna polerowana	521 588	521 586	521 584	521 582	521 566
Głębokość komory/komór:	175 mm	175 mm	175 mm	175 mm	130 mm

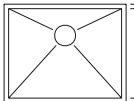
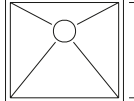
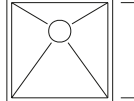
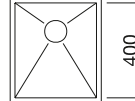
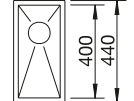
Promień zaokrąglenia komory 	540 500	490 450	440 400	380 340	220 180
					

W cenie zawarte są	InFino bez korka automatycznego 				
Zlewozmywak dostępny również w wersji podwieszanej	armatura przelewowo-odpływowa, korek 3 1/2" z sitkiem InFino, zestaw montażowy (bez uszczelki)	armatura przelewowo-odpływowa, korek 3 1/2" z sitkiem InFino, zestaw montażowy (bez uszczelki)	armatura przelewowo-odpływowa, korek 3 1/2" z sitkiem InFino, zestaw montażowy (bez uszczelki)	armatura przelewowo-odpływowa, korek 3 1/2" z sitkiem InFino, zestaw montażowy (bez uszczelki)	armatura przelewowo-odpływowa, korek 3 1/2" z sitkiem InFino, zestaw montażowy (bez uszczelki)
W przypadku montażu korka automatycznego z dźwignią w modelach IF bez listwy na baterię zaleca się użycie zestawu korka automatycznego. Nr 232 459 (sterowanie korkiem automatycznym należy zamawiać oddzielnie).					
W przypadku montażu baterii, sterowania korkiem automatycznym lub dozownika w blatach kamiennych lub z konglomeratu należy zastosować elastyczną taśmę uszczelniającą nr art. 120 055.					

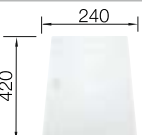
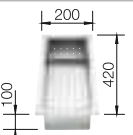
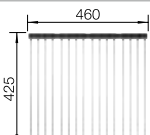
Akcesoria opcjonalne		
 Deska do krojenia z białego, satynowego szkła hartowanego 225 333	 Odsączarka ze stali szlachetnej 219 649	 Mata uniwersalna 238 482

Sugerowany zestaw BLANCO UNIT z BLANCO ZEROX	
 BLANCO LINEE-S Zobacz str. 234	 BLANCO SELECT II 60/3 Zobacz str. 297

BLANCO ETAGON



stal szlachetna



- Przestronna, wielofunkcyjna, piętrowa komora tworząca praktyczne centrum zlewozmywakowe
- Zintegrowana krawędź stwarza dodatkowy obszar roboczy
- Innowacyjna koncepcja systemowa z szynami ETAGON o wszechstronnym zastosowaniu
- Komora wyposażona w przelew C-overflow i system odpływowo BLANCO InFino— elegancki i łatwy w utrzymaniu czystości
- Dostępny w wersji podwieszanej pod blat



reddot award 2017 winner

Szerokość szafki dolnej mm	800	600
BLANCO ETAGON	700-U	500-U
Montaż podwieszany 		
stal szlachetna polerowana	524 270	521 841
Głębokość komory/komór:	190 mm	190 mm

Promień zaokrąglenia komory 

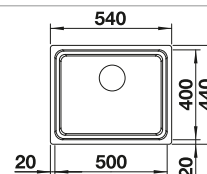
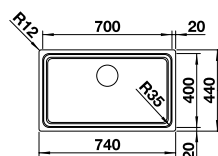

W cenie zawarte są

InFino bez korka automatycznego 

2 szyny ETAGON ze stali szlachetnej, armatura przelewowo-odpływowa, korek z sitkiem 3 1/2" InFino, zestaw montażowy

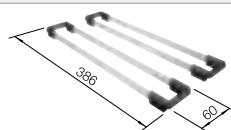

Zestaw szyn ETAGON

Aksesoria opcjonalne

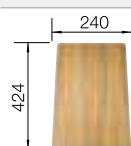

Deska do krojenia z drewna jesionowego
230 700

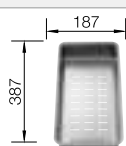

Odsączarka wielofunkcyjna ze stali szlachetnej
231 396



PushControl Zestaw modyfikujący
525 272

Sugerowany zestaw BLANCO UNIT z BLANCO ETAGON



BLANCO PANERA-S
Zobacz str. 229



BLANCO SELECT II 60/3 Orga
Zobacz str. 296

BLANCO ETAGON

stal szlachetna





- Przestronna, wielofunkcyjna, piętrowa komora tworząca praktyczne centrum zlewozmywakowe
- Zintegrowana krawędź stwarza dodatkowy obszar roboczy
- Innowacyjna koncepcja systemowa z szynami ETAGON o wszechstronnym zastosowaniu
- Komora wyposażona w przelew C-overflow i system odpływowo BLANCO InFino — elegancki i łatwy w utrzymaniu czystości



reddot award 2017
winner

Komory stalowe

Szerokość szafki dolnej mm	800	600
BLANCO ETAGON	700-IF/A	500-IF/A
Płaska krawędź IF 		
stal szlachetna polerowana	524 274	521 748
Głębokość komory/komór:	190 mm	190 mm

Promień zaokrąglenia komory 

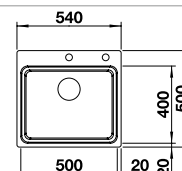
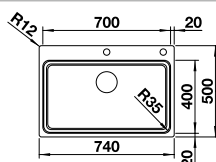

W cenie zawarte są

InFino z korkiem automatycznym 

2 szyny ETAGON ze stali szlachetnej, armatura przelewowo-odpływowa, korek automatyczny z sitkiem 3 1/2" InFino (z dźwignią), zestaw montażowy

Możliwość wykonania dodatkowego otworu. Kolejny otwór powinien zostać wykonany przez wyspecjalizowanego instalatora.

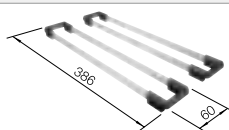

Zestaw szyn ETAGON

Aksesoria opcjonalne



Deska do krojenia bambusowa

239 449

NOWOŚĆ

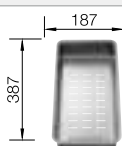

Odsączarka wielofunkcyjna ze stali szlachetnej

231 396



Ociekacz z czarnego tworzywa

230 734

Sugerowany zestaw BLANCO UNIT z BLANCO ETAGON



BLANCO PANERA-S

Zobacz str. 229



BLANCO SELECT II 60/2 Orga

Zobacz str. 296

BLANCO ETAGON



stal szlachetna



- Przestronna, wielofunkcyjna, piętrowa komora tworząca praktyczne centrum zlewozmywakowe
- Zintegrowana krawędź stwarza dodatkowy obszar roboczy
- Innowacyjna koncepcja systemowa z szynami ETAGON o wszechstronnym zastosowaniu
- Komora wyposażona w przelew C-overflow i system odpływowo BLANCO InFino — elegancki i łatwy w utrzymaniu czystości



reddot award 2017 winner

Szerokość szafki dolnej mm	800	600
BLANCO ETAGON	700-IF	500-IF
Płaska krawędź IF 		
stal szlachetna polerowana	524 272	521 840
Głębokość komory/komór:	190 mm	190 mm

Promień zaokrąglenia komory 

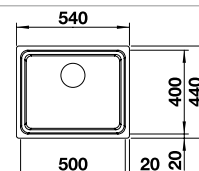
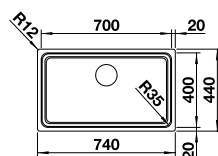

W cenie zawarte są

InFino bez korka automatycznego 

2 szyny ETAGON ze stali szlachetnej, armatura przelewowo-odpływowa, korek 3 1/2" z sitkiem InFino, zestaw montażowy

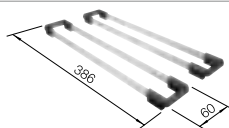

Zestaw szyn ETAGON

Aksesoria opcjonalne

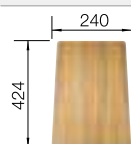

Deska do krojenia z drewna jesionowego
230 700

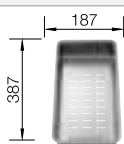

Odsączarka wielofunkcyjna ze stali szlachetnej
231 396



PushControl Zestaw modyfikujący
525 272

Sugerowany zestaw BLANCO UNIT z BLANCO ETAGON



BLANCO PANERA-S
Zobacz str. 229



BLANCO SELECT II XL 60/3 Orga
Zobacz str. 296

BLANCO ANDANO

stal szlachetna



- Niepowtarzalne połączenie elementów wizualnych i funkcjonalnych
- Nowoczesny, minimalistyczny wygląd uzyskany dzięki elegancko zaokrąglonym kątom i gładkiemu, jedwabistemu wykończeniu
- Zlewozmywak wyposażony w przelew C-overflow i system odpływowy InFino - elegancki i łatwy w utrzymaniu
- Obszerna komora zapewnia maksymalne wykorzystanie przestrzeni
- Stylowe akcesoria: szklana deska do krojenia i odsączarka ze stali szlachetnej



Komory stalowe

Szerokość szafki dolnej mm	900	800
BLANCO ANDANO	400/400-U	340/340-U
<div style="background-color: #0056b3; color: white; padding: 2px;">Montaż podwieszany</div> 		
stal szlachetna polerowana	522 987	522 983
Głębokość komory/komór:	190/190 mm	190/190 mm

Promień zaokrąglenia komory 

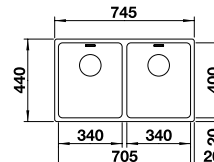
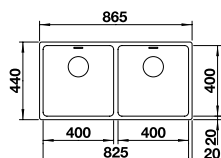

W cenie zawarte są

InFino bez korka automatycznego 

armatura przelewowo-odpływowa, 2 korki 3 1/2" InFino z sitkami, zestaw montażowy (bez uszczelki)

Akcesoria opcjonalne

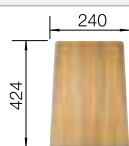

Deska do krojenia z drewna jesionowego
230 700

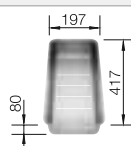

Odsączarka ze stali szlachetnej
227 692



PushControl Zestaw modyfikujący
525 272

Sugerowany zestaw BLANCO UNIT z BLANCO ANDANO



BLANCO VONDA
Zobacz str. 236



BLANCO FLEXON II Low 90/4
Zobacz str. 304

BLANCO ANDANO

stal szlachetna





- Niepowtarzalne połączenie elementów wizualnych i funkcjonalnych
- Nowoczesny, minimalistyczny wygląd uzyskany dzięki elegancko zaokrąglonym kątom i gładkiemu, jedwabistemu wykończeniu
- Zlewozmywak wyposażony w przelew C-overflow i system odpływowy InFino - elegancki i łatwy w utrzymaniu czystości
- Obszerna komora zapewnia maksymalne wykorzystanie przestrzeni
- Eleganckie akcesoria dostępne opcjonalnie

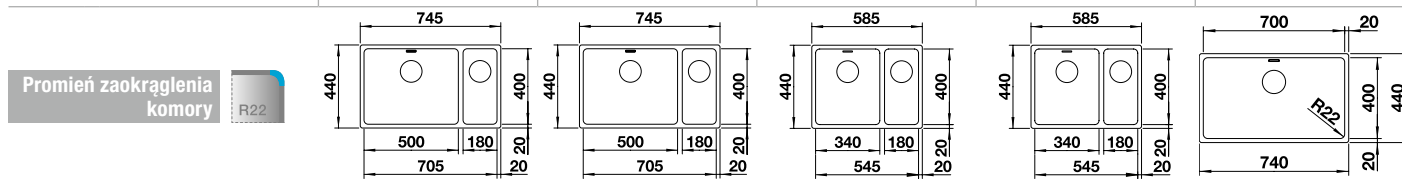

reddot design award
winner 2012

Szerokość szafki dolnej mm	800	800	600	600	800
BLANCO ANDANO	500/180-U	500/180-U	340/180-U	340/180-U	700-U
Montaż podwieszany 					
	Prawa komora	Lewa komora	Prawa komora	Lewa komora	
stal szlachetna polerowana	522989	522991	522977	522979	522971
Głębokość komory/komór:	190/130 mm	190/130 mm	190/130 mm	190/130 mm	190 mm



W cenie zawarte są	InFino bez korka automatycznego 
armatura przelewowo-odpływowa, 2 korki 3 1/2" InFino z sitkami, zestaw montażowy (bez uszczelki)	armatura przelewowo-odpływowa, 2 korki 3 1/2" InFino z sitkami, zestaw montażowy (bez uszczelki)
armatura przelewowo-odpływowa, 2 korki 3 1/2" InFino z sitkami, zestaw montażowy (bez uszczelki)	armatura przelewowo-odpływowa, 2 korki 3 1/2" InFino z sitkami, zestaw montażowy (bez uszczelki)
armatura przelewowo-odpływowa, 2 korki 3 1/2" InFino z sitkami, zestaw montażowy (bez uszczelki)	armatura przelewowo-odpływowa, korek 3 1/2" InFino z sitkiem, zestaw montażowy (bez uszczelki)

Akcesoria opcjonalne

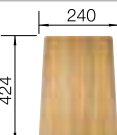

Deska do krojenia z drewna jesionowego
230 700

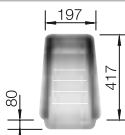

Odsączarka ze stali szlachetnej
227 692



PushControl Zestaw modyfikujący
525 272

Sugerowany zestaw BLANCO UNIT z BLANCO ANDANO



BLANCO VONDA
Zobacz str. 236



BLANCO FLEXON II Low 80/3
Zobacz str. 304

Komory stalowe

BLANCO ANDANO

stal szlachetna



- Niepowtarzalne połączenie elementów wizualnych i funkcjonalnych
- Nowoczesny, minimalistyczny wygląd uzyskany dzięki elegancko zaokrąglonym kątom i gładkiemu, jedwabistemu wykończeniu
- Zlewozmywak wyposażony w przelew C-overflow i system odpływowy InFino - elegancki i łatwy w utrzymaniu czystości
- Obszerna komora zapewni maksymalne wykorzystanie przestrzeni
- Stylowe akcesoria: szklana deska do krojenia i odsączarka ze stali szlachetnej



reddot design award
winner 2012

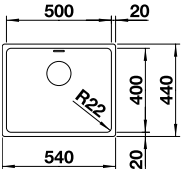
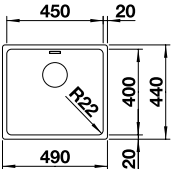
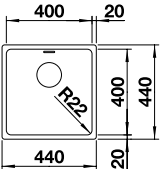
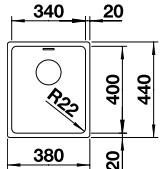
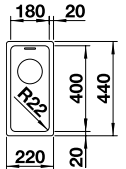

Szerokość szafki dolnej mm	600	500	450	400	300
BLANCO ANDANO	500-U	450-U	400-U	340-U	180-U
Montaż podwieszany 					
stal szlachetna polerowana	522967	522963	522959	522955	522952
Głębokość komory/komór:	190 mm	190 mm	190 mm	190 mm	130 mm

Promień zaokrąglenia komory	500	450	400	340	180
					

W cenie zawarte są armatura przelewowo-odpływowa, korek 3 1/2" InFino z sitkiem, zestaw montażowy (bez uszczelki)

InFino bez korka automatycznego 

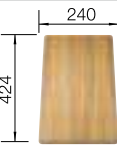
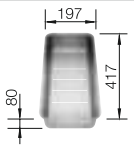
Akcesoria opcjonalne

 Deska do krojenia z drewna jesionowego 230 700	 Odsączarka ze stali szlachetnej 227 692	 PushControl Zestaw modyfikujący 525 272
--	---	---

Sugerowany zestaw BLANCO UNIT z BLANCO ANDANO

 BLANCO VONDA Zobacz str. 236	 BLANCO FLEXON II 60/3 Zobacz str. 301
--	---

BLANCO ANDANO



stal szlachetna



- Niepowtarzalne połączenie elementów wizualnych i funkcjonalnych
- Nowoczesny, minimalistyczny wygląd uzyskany dzięki elegancko zaokrąglonym kątom i gładkiemu, jedwabistemu wykończeniu
- Elegancko zaprojektowany obszar roboczy ze zintegrowaną listwą na baterię tylko w jednym otworze w blacie
- Zlewozmywak wyposażony w przelew C-overflow i system odpływowy InFino - elegancki i łatwy w utrzymaniu czystości
- Obszerna komora zapewnia maksymalne wykorzystanie przestrzeni
- Eleganckie akcesoria dostępne opcjonalnie



reddot design award
winner 2012

Szerokość szafki dolnej mm	900	800	600
BLANCO ANDANO	400/400-IF/A	340/340-IF/A	340/180-IF/A
Płaska krawędź IF 			
			Prawa komora
 stal szlachetna polerowana	525249	525248	525247
Głębokość komory/komór:	190/190 mm	190/190 mm	190/130 mm

Promień zaokrąglenia komory  R22

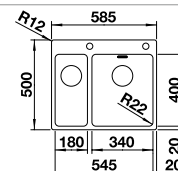
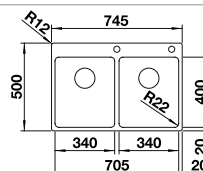
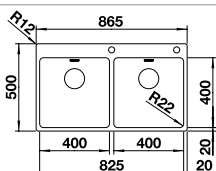

W cenie zawarte są

InFino z korkiem automatycznym 

armatura przelewowo-odpływowa, dwa korki 3 1/2" InFino z sitkami, pojedynczy korek automatyczny PushControl, zestaw montażowy (uszczelka do nabycia we własnym zakresie)
Wskazówka montażowa:

Możliwość wykonania dodatkowego otworu w komorach 400-IF/A, 500-IF/A i 700-IF/A. Kolejny otwór powinien zostać wykonany przez wyspecjalizowanego instalatora.

W przypadku komór podwójnych 340/180-IF/A, 340/340-IF/A i 400/400-IF/A nie ma możliwości wykonania dodatkowego otworu. W przypadku montażu dozownika płynu do mycia naczyń należy zainstalować dozownik w otworze przeznaczonym na PushControl, wówczas korek automatyczny InFino należy zastąpić korkiem manualnym InFino.

W celu uzyskania numeru artykułu korka manualnego InFino lub w przypadku pytań zapraszamy do kontaktu.

Akcesoria opcjonalne

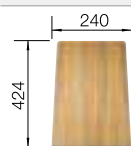

Deska do krojenia z drewna jesionowego
230700

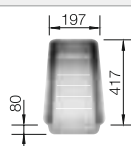

Odsączarka ze stali szlachetnej
227692

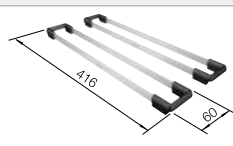

Zestaw szyn nakładanych
235906

Sugerowany zestaw BLANCO UNIT z BLANCO ANDANO



BLANCO VONDA
Zobacz str. 236



BLANCO FLEXON II Low 90/4
Zobacz str. 304

BLANCO ANDANO

stal szlachetna





- Niepowtarzalne połączenie elementów wizualnych i funkcjonalnych
- Nowoczesny, minimalistyczny wygląd uzyskany dzięki elegancko zaokrąglonym kątom i gładkiemu, jedwabistemu wykończeniu
- Elegancko zaprojektowany obszar roboczy ze zintegrowaną listwą na baterię tylko w jednym otworze w blacie
- Zlewozmywak wyposażony w przelew C-overflow i system odpływowo InFino - elegancki i łatwy w utrzymaniu czystości
- Obszerna komora zapewnia maksymalne wykorzystanie przestrzeni
- Eleganckie akcesoria dostępne opcjonalnie



reddot design award
winner 2012

Komory stalowe

Szerokość szafki dolnej mm	800	600	450
BLANCO ANDANO	700-IF/A	500-IF/A	400-IF/A
Płaska krawędź IF 			
stal szlachetna polerowana	525 246	525 245	525 244
Głębokość komory/komór:	190 mm	190 mm	190 mm

Promień zaokrąglenia komory 

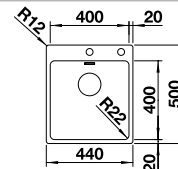
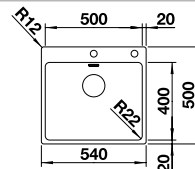
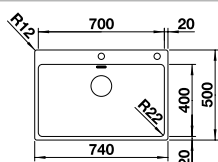

W cenie zawarte są

InFino z korkiem automatycznym 

armatura przelewowo-odpływowa, korek 3 1/2" InFino z sitkiem, korek automatyczny PushControl, zestaw montażowy (uszczelka do nabycia we własnym zakresie)

Wskazówka montażowa:

Możliwość wykonania dodatkowego otworu w komorach 400-IF/A, 500-IF/A i 700-IF/A. Kolejny otwór powinien zostać wykonany przez wyspecjalizowanego instalatora. W przypadku komór podwójnych 340/180-IF/A, 340/340-IF/A i 400/400-IF/A nie ma możliwości wykonania dodatkowego otworu.

Akcesoria opcjonalne

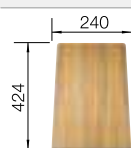

Deska do krojenia z drewna jesionowego

230 700

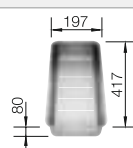

Odsączarka ze stali szlachetnej

227 692

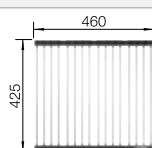

Mata uniwersalna

238 482

Sugerowany zestaw BLANCO UNIT z BLANCO ANDANO



BLANCO VONDA

Zobacz str. 236



BLANCO FLEXON II Low 80/3

Zobacz str. 304

BLANCO ANDANO

stal szlachetna





- Niepowtarzalne połączenie elementów wizualnych i funkcjonalnych
- Nowoczesny, minimalistyczny wygląd uzyskany dzięki elegancko zaokrąglonym kątom i gładkiemu, jedwabistemu wykończeniu
- Zlewozmywak wyposażony w przelew C-overflow i system odpływowo InFino - elegancki i łatwy w utrzymaniu czystości
- Obszerna komora zapewnia maksymalne wykorzystanie przestrzeni
- Płaska krawędź IF umożliwi montaż wpuszczany tradycyjny lub na równi z blatem
- Stylowe akcesoria: szklana deska do krojenia i odsączarka ze stali szlachetnej jako opcja

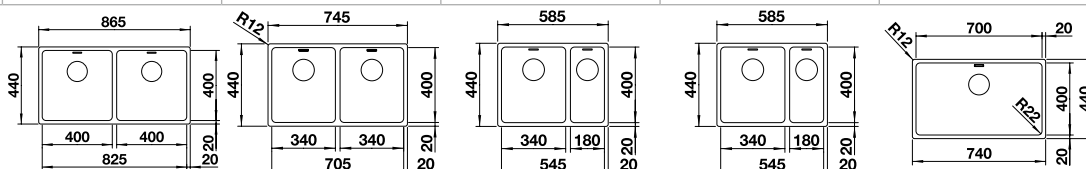

reddot design award
winner 2012

Szerokość szafki dolnej mm	900	800	600	600	800
BLANCO ANDANO	400/400-IF	340/340-IF	340/180-IF	340/180-IF	700-IF
Płaska krawędź IF 					
			Prawa komora	Lewa komora	
 stal szlachetna polerowana	522985	522981	522973	522975	522969
Głębokość komory/komór:	190/190 mm	190/190 mm	190/130 mm	190/130 mm	190 mm



Promień zaokrąglenia komory 

Do montażu baterii kuchennej, sterowania korkiem automatycznym i dozownika płynu do mycia naczyń w laminowanych blatach wymagana jest elastyczna taśma uszczelniająca, nr art. 120 055. Należy przestrzegać informacji dotyczących wycięcia otworu w blacie dla danego sposobu montażu.

Do montażu baterii kuchennej, sterowania korkiem automatycznym i dozownika płynu do mycia naczyń w laminowanych blatach wymagana jest elastyczna taśma uszczelniająca, nr art. 120 055. Należy przestrzegać informacji dotyczących wycięcia otworu w blacie dla danego sposobu montażu.

Do montażu baterii kuchennej, sterowania korkiem automatycznym i dozownika płynu do mycia naczyń w laminowanych blatach wymagana jest elastyczna taśma uszczelniająca, nr art. 120 055. Należy przestrzegać informacji dotyczących wycięcia otworu w blacie dla danego sposobu montażu.

Do montażu baterii kuchennej, sterowania korkiem automatycznym i dozownika płynu do mycia naczyń w laminowanych blatach wymagana jest elastyczna taśma uszczelniająca, nr art. 120 055. Należy przestrzegać informacji dotyczących wycięcia otworu w blacie dla danego sposobu montażu.

Do montażu baterii kuchennej, sterowania korkiem automatycznym i dozownika płynu do mycia naczyń w laminowanych blatach wymagana jest elastyczna taśma uszczelniająca, poz. 120 055. Należy przestrzegać informacji dotyczących wycięcia otworu w blacie dla danego sposobu montażu.

W cenie zawarte są	InFino bez korka automatycznego
armatura przelewowo-odpływowa, 2 korki 3 ½" InFino z sitkami, zestaw montażowy (bez uszczelki)	armatura przelewowo-odpływowa, 2 korki 3 ½" InFino z sitkami, zestaw montażowy (bez uszczelki)
armatura przelewowo-odpływowa, 2 korki 3 ½" InFino z sitkami, zestaw montażowy (bez uszczelki)	armatura przelewowo-odpływowa, 2 korki 3 ½" InFino z sitkami, zestaw montażowy (bez uszczelki)
armatura przelewowo-odpływowa, 2 korki 3 ½" InFino z sitkami, zestaw montażowy (bez uszczelki)	armatura przelewowo-odpływowa, 2 korki 3 ½" InFino z sitkami, zestaw montażowy (bez uszczelki)
armatura przelewowo-odpływowa, 2 korki 3 ½" InFino z sitkami, zestaw montażowy (bez uszczelki)	armatura przelewowo-odpływowa, korek 3 ½" InFino z sitkiem, zestaw montażowy (bez uszczelki)

Akcesoria opcjonalne

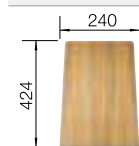

Deska do krojenia z drewna jesionowego
230 700

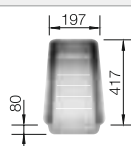

Odsączarka ze stali szlachetnej
227 692



PushControl Zestaw modyfikujący
525 272

Sugerowany zestaw BLANCO UNIT z BLANCO ANDANO



BLANCO VONDA
Zobacz str. 236



BLANCO FLEXON II Low 90/4
Zobacz str. 304

BLANCO ANDANO

stal szlachetna



- Niepowtarzalne połączenie elementów wizualnych i funkcjonalnych
- Nowoczesny, minimalistyczny wygląd uzyskany dzięki elegancko zaokrąglonym kątom i gładkiemu, jedwabistemu wykończeniu
- Zlewozmywak wyposażony w przelew C-overflow i system odpływowy InFino - elegancki i łatwy w utrzymaniu czystości
- Obszerna komora zapewnia maksymalne wykorzystanie przestrzeni
- Płaska krawędź IF umożliwia montaż wpuszczany tradycyjny lub na równi z blatem
- Stylowe akcesoria: szklana deska do krojenia i odsączarka ze stali szlachetnej jako opcja



reddot design award
winner 2012

Komory stalowe

Szerokość szafki dolnej mm	600	500	450	400	300
BLANCO ANDANO	500-IF	450-IF	400-IF	340-IF	180-IF
Płaska krawędź IF 					
 stal szlachetna polerowana	522965	522961	522957	522953	522951
Głębokość komory/komór:	190 mm	190 mm	190 mm	190 mm	130 mm

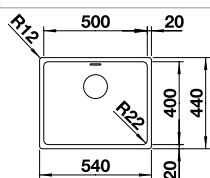

Do montażu baterii kuchennej, sterowania korkiem automatycznym i dozownika płynu do mycia naczyń w laminowanych blatach wymagana jest elastyczna taśma uszczelniająca, nr art. 120 055. Należy przestrzegać informacji dotyczących wycięcia otworu w blacie dla danego sposobu montażu.

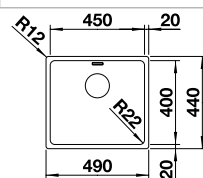

Do montażu baterii kuchennej, sterowania korkiem automatycznym i dozownika płynu do mycia naczyń w laminowanych blatach wymagana jest elastyczna taśma uszczelniająca, poz. 120 055. Należy przestrzegać informacji dotyczących wycięcia otworu w blacie dla danego sposobu montażu.

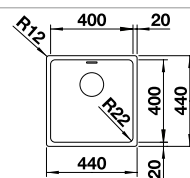

Do montażu baterii kuchennej, sterowania korkiem automatycznym i dozownika płynu do mycia naczyń w laminowanych blatach wymagana jest elastyczna taśma uszczelniająca, nr art. 120 055. Należy przestrzegać informacji dotyczących wycięcia otworu w blacie dla danego sposobu montażu.

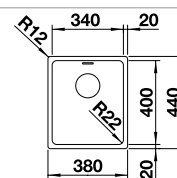

Do montażu baterii kuchennej, sterowania korkiem automatycznym i dozownika płynu do mycia naczyń w laminowanych blatach wymagana jest elastyczna taśma uszczelniająca, nr art. 120 055. Należy przestrzegać informacji dotyczących wycięcia otworu w blacie dla danego sposobu montażu.

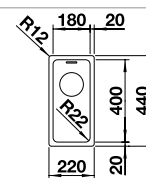

Do montażu baterii kuchennej, sterowania korkiem automatycznym i dozownika płynu do mycia naczyń w laminowanych blatach wymagana jest elastyczna taśma uszczelniająca, nr art. 120 055. Należy przestrzegać informacji dotyczących wycięcia otworu w blacie dla danego sposobu montażu.

Promień zaokrąglenia komory



W cenie zawarte są

armatura przelewowo-odpływowa, korek 3 1/2" InFino z sitkiem, zestaw montażowy (bez uszczelki)

InFino bez korka automatycznego



Akcesoria opcjonalne

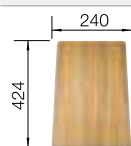

Deska do krojenia z drewna jesionowego
230 700

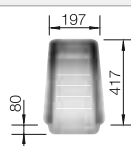

Odsączarka ze stali szlachetnej
227 692



PushControl Zestaw modyfikujący
525 272

Sugerowany zestaw BLANCO UNIT z BLANCO ANDANO



BLANCO VONDA
Zobacz str. 236





BLANCO FLEXON II 60/4
Zobacz str. 301

BLANCO LEMIS 6-IF

stal szlachetna



- Nowoczesny, prosty kształt
- Przestronna, ergonomiczna komora
- Łatwo dostępna listwa na baterię z dużą ilością miejsca również na inne funkcjonalne elementy
- Elegancka płaska krawędź IF do montażu na równi z blatem lub wpuszczanego w blat
- Korek 3 1/2" z sitkiem
- Korek automatyczny

Szerokość szafki dolnej mm	600
BLANCO LEMIS 6-IF	
Płaska krawędź IF 	
stal szlachetna szcztokowana	525 109
Głębokość komory/komór:	205 mm

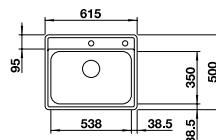

W cenie zawarte są

Z korkiem automat.

armatura przelewowo-odpływowa, korek automatyczny z sitkiem 3 1/2" (pokrętło)

Wskazówka montażowa:

Szablony wycięć dla wszystkich sposobów montażu znajdują się na stronie internetowej.

Aksesoria opcjonalne

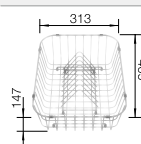

Kosz na naczynia ze stali szlachetnej

507 829



Ociekacz z czarnego tworzywa

230 734

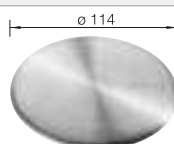

CapFlow Nakładka na odpływ

517 666

Sugerowany zestaw BLANCO UNIT z BLANCO LEMIS 6-IF



BLANCO KANO-S

Zobacz str. 274



BLANCO SELECT II 60/2

Zobacz str. 297





BLANCO LEMIS

stal szlachetna



- Modny, prosty wygląd
- Maksymalna pojemność komory
- Dostępny w wersji z płaskimi krawędziami IF do montażu na równi z blatem lub tradycyjnego
- Model odwracalny

Komory stalowe

Szerokość szafki dolnej mm	800	600
BLANCO LEMIS	8-IF	6-IF
Płaska krawędź IF 		
	Odwracalny	
 stal szlachetna szcztokowana	523 039	525 108
Głębokość komory/komór:	206/206 mm	205 mm

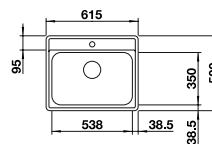
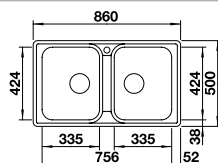

Szablony wycięć dla wszystkich sposobów montażu znajdują się na stronie internetowej.

W cenie zawarte są	Bez korka automat.
armatura przelewowo-odpływowa, 2 x korek 3 1/2" z sitkiem	armatura przelewowo-odpływowa, korek 3 1/2" z sitkiem

Aksesoria opcjonalne

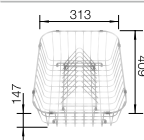

Kosz na naczynia ze stali szlachetnej
507 829

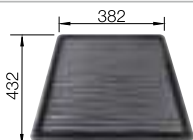

Ociekacz z czarnego tworzywa
230 734

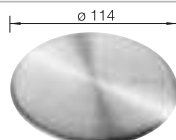

CapFlow Nakładka na odpływ
517 666

Sugerowany zestaw BLANCO UNIT z BLANCO LEMIS



BLANCO KANO-S
Zobacz str. 274



BLANCO FLEXON II Low 80/3
Zobacz str. 304

BLANCO SOLIS

stal szlachetna



- Harmonijne dopasowanie elementów funkcjonalnych i wizualnych
- Wysokiej jakości wyposażenie: zakryty przelew C-overflow i system odpływowo InFino - eleganckie i łatwe w utrzymaniu czystości
- Głęboka komora zapewnia optymalne wykorzystanie przestrzeni
- Funkcjonalne akcesoria dostępne opcjonalnie

Szerokość szafki dolnej mm	800	600	600
BLANCO SOLIS	700-U	340/180-U	340/180-U
Montaż podwieszany 			
		Prawa komora	Lewa komora
stal szlachetna szczotkowana	526 125	526 128	526 129
Głębokość komory/komór:	185 mm	185/125 mm	185/125 mm

Promień zaokrąglenia komory  R42

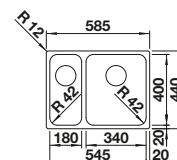
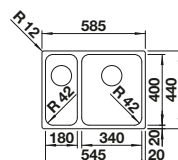
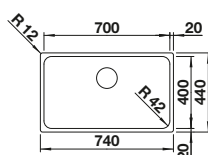

W cenie zawarte są		InFino bez korka automatycznego 
	armatura przelewowo-odpływowa zapewniająca więcej miejsca w szafce, korek 3 1/2" InFino z sitkiem, zestaw montażowy	armatura przelewowo-odpływowa zapewniająca więcej miejsca w szafce, 2 x korek 3 1/2" InFino z sitkiem, zestaw montażowy
	armatura przelewowo-odpływowa zapewniająca więcej miejsca w szafce, 2 x korek 3 1/2" InFino z sitkiem, zestaw montażowy	armatura przelewowo-odpływowa zapewniająca więcej miejsca w szafce, 2 x korek 3 1/2" InFino z sitkiem, zestaw montażowy

Akcesoria opcjonalne

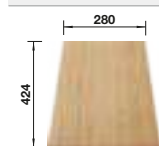

Deska do krojenia bambusowa

239 449

NOWOŚĆ



PushControl Zestaw modyfikujący

525 272

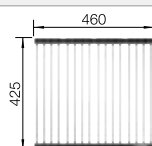

Mata uniwersalna

238 482

Sugerowany zestaw BLANCO UNIT z BLANCO SOLIS



BLANCO LANORA-S

Zobacz str. 264



BLANCO FLEXON II Low 80/3

Zobacz str. 304

BLANCO SOLIS

stal szlachetna



- Harmonijne dopasowanie elementów funkcjonalnych i wizualnych
- Wysokiej jakości wyposażenie: zakryty przelew C-overflow i system odpływowo InFino - eleganckie i łatwe w utrzymaniu czystości
- Głęboka komora zapewnia optymalne wykorzystanie przestrzeni
- Funkcjonalne akcesoria dostępne opcjonalnie

Komory stalowe

Szerokość szafki dolnej mm	600	500	450	400	300
BLANCO SOLIS	500-U	450-U	400-U	340-U	180-U
Montaż podwieszany 					
stal szlachetna szcztokowana	526 122	526 120	526 117	526 115	526 113
Głębokość komory/komór:	185 mm	185 mm	185 mm	185 mm	125 mm

Promień zaokrąglenia komory 

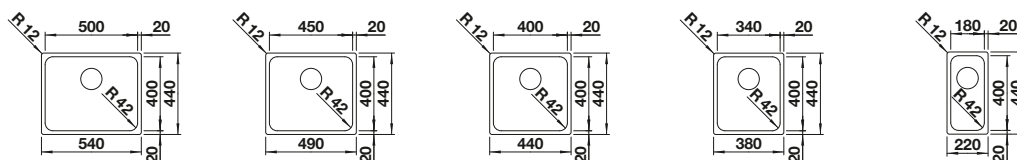

W cenie zawarte są

armatura przelewowo-odpływowa zapewniająca więcej miejsca w szafce, korek 3 1/2" InFino z sitkiem, zestaw montażowy

InFino bez korka automatycznego 

Akcesoria opcjonalne



Deska do krojenia bambusowa

239 449



PushControl Zestaw modyfikujący

525 272

NOWOŚĆ



Ociekacz z czarnego tworzywa

230 734

Sugerowany zestaw BLANCO UNIT z BLANCO SOLIS



BLANCO LANORA-S

Zobacz str. 264



BLANCO FLEXON II 60/3

Zobacz str. 301

BLANCO SOLIS

stal szlachetna



- Harmonijne połączenie elementów funkcjonalnych i wizualnych
- Wysokiej jakości wyposażenie: ukryty przelew C-overflow i system odpływowy InFino z płaskim i intuicyjnym sterowaniem korkiem PushControl
- Głęboka komora zapewnia optymalne wykorzystanie przestrzeni
- Elegancka płaska krawędź IF do montażu wpuszczanego lub na równi z blatem
- Funkcjonalne akcesoria dostępne opcjonalnie

Szerokość szafki dolnej mm	800	600	600	450
BLANCO SOLIS	700-IF/A	340/180-IF/A	500-IF/A	400-IF/A
Płaska krawędź IF 				
		Prawa komora		
 stal szlachetna szcztokowana	526 127	526 132	526 124	526 119
Głębokość komory/komór:	185 mm	185/125 mm	185 mm	185 mm

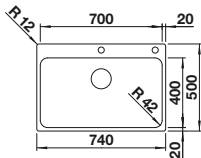
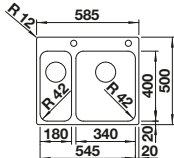
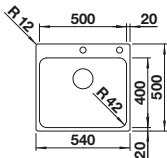
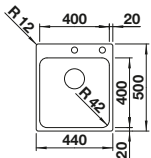
Promień zaokrąglenia komory 				
	700, 20, 400, 500, 740, 20, R12, R42	585, 20, 400, 500, 180, 340, 545, 20, R12, R42	500, 20, 400, 500, 540, 20, R12, R42	400, 20, 400, 500, 440, 20, R12, R42

W cenie zawarte są	InFino z korkiem automatycznym 			
armatura przelewowo-odpływowa zapewniająca więcej miejsca w szafce, korek 3 1/2" InFino z sitkiem ze sterowaniem korkiem automatycznym (PushControl), zestaw montażowy	armatura przelewowo-odpływowa zapewniająca więcej miejsca w szafce, 2 x korek 3 1/2" InFino z sitkiem ze sterowaniem automatycznym (PushControl), zestaw montażowy	armatura przelewowo-odpływowa zapewniająca więcej miejsca w szafce, korek 3 1/2" InFino z sitkiem ze sterowaniem automatycznym (PushControl), zestaw montażowy	armatura przelewowo-odpływowa zapewniająca więcej miejsca w szafce, korek 3 1/2" InFino z sitkiem ze sterowaniem automatycznym (PushControl), zestaw montażowy	armatura przelewowo-odpływowa zapewniająca więcej miejsca w szafce, korek 3 1/2" InFino z sitkiem ze sterowaniem automatycznym (PushControl), zestaw montażowy

Akcesoria opcjonalne		
 Deska do krojenia bambusowa 239 449	 Zestaw szyn nakładanych 235 906	 Mata uniwersalna 238 482

Sugerowany zestaw BLANCO UNIT z BLANCO SOLIS	
 BLANCO LANORA-S Zobacz str. 264	 BLANCO FLEXON II Low 80/3 Zobacz str. 304

BLANCO SOLIS

stal szlachetna





- Harmonijne połączenie elementów funkcjonalnych i wizualnych
- Wysokiej jakości wyposażenie: ukryty przelew C-overflow i system odpływowo InFino - eleganckie i łatwe w utrzymaniu czystości
- Głęboka komora zapewnia optymalne wykorzystanie przestrzeni
- Elegancka płaska krawędź IF do montażu wpuszczanego lub na równi z blatem
- Funkcjonalne akcesoria dostępne opcjonalnie

Komory stalowe

Szerokość szafki dolnej mm	800	600	600
BLANCO SOLIS	700-IF	340/180-IF	340/180-IF
Płaska krawędź IF 			
		Prawa komora	Lewa komora
 stal szlachetna szczotkowana	526 126	526 130	526 131
Głębokość komory/komór:	185 mm	185/125 mm	185/125 mm

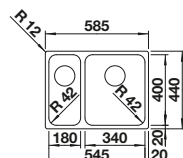
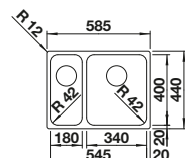
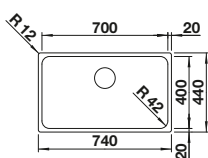
Promień zaokrąglenia komory  R42



W cenie zawarte są		InFino bez korka automatycznego 
	armatura przelewowo-odpływowa zapewniająca więcej miejsca w szafce, korek 3 1/2" InFino z sitkiem, zestaw montażowy	armatura przelewowo-odpływowa zapewniająca więcej miejsca w szafce, 2 x korek 3 1/2" InFino z sitkiem, zestaw montażowy
	armatura przelewowo-odpływowa zapewniająca więcej miejsca w szafce, 2 x korek 3 1/2" InFino z sitkiem, zestaw montażowy	armatura przelewowo-odpływowa zapewniająca więcej miejsca w szafce, 2 x korek 3 1/2" InFino z sitkiem, zestaw montażowy

Akcesoria opcjonalne

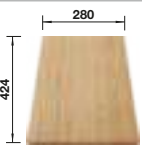

Deska do krojenia bambusowa
239 449



PushControl Zestaw modyfikujący
525 272



Ociekacz z czarnego tworzywa
230 734

Sugerowany zestaw BLANCO UNIT z BLANCO SOLIS



BLANCO LANORA-S
Zobacz str. 264



BLANCO FLEXON II Low 80/3
Zobacz str. 304

BLANCO SOLIS

stal szlachetna



- Harmonijne dopasowanie elementów funkcjonalnych i wizualnych
- Wysokiej jakości wyposażenie: zakryty przelew C-overflow i system odpływowo InFino — eleganckie i łatwe w utrzymaniu czystości
- Głęboka komora zapewnia optymalne wykorzystanie przestrzeni
- Elegancka płaska krawędź IF do montażu wpuszczanego lub na równi z blatem
- Funkcjonalne akcesoria dostępne opcjonalnie

Szerokość szafki dolnej mm	600	500	450	400	300
BLANCO SOLIS	500-IF	450-IF	400-IF	340-IF	180-IF
Płaska krawędź IF 					
stal szlachetna szcztotkowana	526 123	526 121	526 118	526 116	526 114
Głębokość komory/komór:	185 mm	185 mm	185 mm	185 mm	125 mm

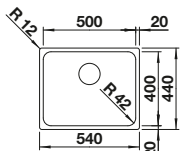
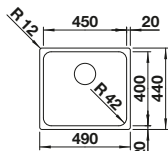
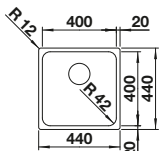
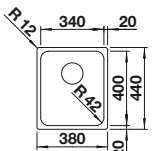
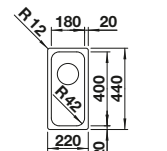
Promień zaokrąglenia komory	500	450	400	340	180
					

W cenie zawarte są	InFino bez korka automatycznego 
armatura przelewowo-odpływowa zapewniająca więcej miejsca w szafce, korek 3 1/2" InFino z sitkiem, zestaw montażowy	

Komory stalowe

Akcesoria opcjonalne

 Deska do krojenia bambusowa 239 449	 PushControl Zestaw modyfikujący 525 272	 Mata uniwersalna 238 482
---	---	--

Sugerowany zestaw BLANCO UNIT z BLANCO SOLIS

 BLANCO LANORA-S Zobacz str. 264	 BLANCO FLEXON II 60/3 Zobacz str. 301
---	---

BLANCO LANTOS 6-IF

stal szlachetna



- Różnorodna rodzina zlewozmywaków o prostej formie
- Praktyczna komora dodatkowa z perforowaną odsączarką (w zależności od modelu)
- Z płaskimi krawędziami IF do montażu na równi z blatem lub montażu wpuszczanego
- Stalowy korek 3 1/2" z sitkiem
- Korek automatyczny

600 mm
Szerokość szafki dolnej

Płaska krawędź IF



Komory stalowe

		W cenie zawarte są	Odwracalny
	stal szlachetna szcztokowana	z korkiem automat., z odsączarką	516 676

W cenie zawarte są



Odsączarka ze stali szlachetnej

perforowana odsączarka ze stali szlachetnej, armatura przelewowo-odpływowa, 2 korki 3 1/2" z sitkiem, w komorze głównej korek automatyczny z pokrętkiem ze stali szlachetnej

Rysunek techniczny

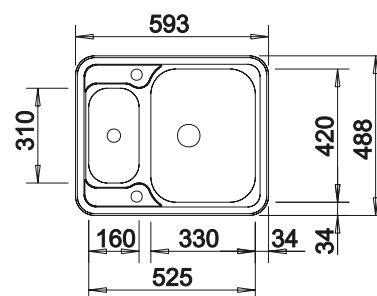

Głębokość komory/komór: 160/130 mm

Wycięcie otworu w blacie, w zależności od sposobu montażu

Aksesoria opcjonalne

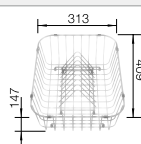

Kosz na naczynia ze stali szlachetnej

507 829



Ociekacz z czarnego tworzywa

230 734

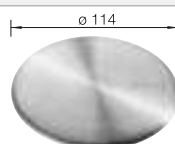

CapFlow Nakładka na odpływ

517 666

Sugerowany zestaw BLANCO UNIT z BLANCO LANTOS 6-IF



BLANCO TIVO-S

Zobacz str. 267



BLANCO SELECT II 60/3

Zobacz str. 297

BLANCO LANTOS 8-IF Compact

stal szlachetna



- Linia obszernych zlewozmywaków o prostym kształcie
- Z płaskimi krawędziami IF do montażu na równi z blatem lub montażu wpuszczanego
- Dwie duże komory dla jak najlepszego wykorzystania wielkości szafki
- Zlewozmywak odwracalny
- Stalowe korki 3 1/2" z sitkami

800 mm Szerokość szafki dolnej

Płaska krawędź IF



		W cenie zawarte są	Odwracalny
	stal szlachetna szczotkowana	bez korka automat.	520 434

W cenie zawarte są

armatura przelewowo-odpływowa, dwa korki 3 1/2" z sitkami

Rysunek techniczny

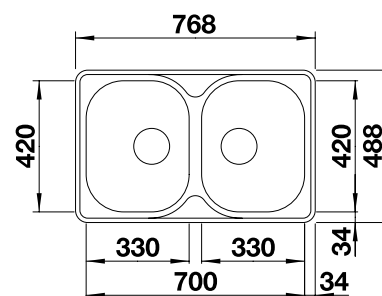

Głębokość komory/komór: 165/165 mm

Dane do wycięcia otworu w blacie do wszystkich sposobów montażu dostępne na stronie www.blanco.pl

Komory stalowe

Aksesoria opcjonalne

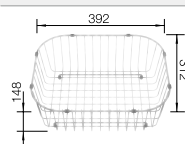

Kosz na naczynia ze stali szlachetnej

220 573



Ociekacz z czarnego tworzywa

230 734

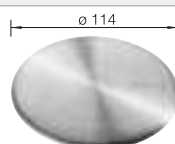

CapFlow Nakładka na odpływ

517 666

Sugerowany zestaw BLANCO UNIT z BLANCO LANTOS 8-IF Compact



BLANCO TIVO-S

Zobacz str. 267



BLANCO FLEXON II Low 80/3

Zobacz str. 304

BLANCO DINAS 8

stal szlachetna



- Klasyczna forma i ponadczasowy wygląd
- Obszerna komora
- Funkcjonalny ociekacz
- Zlewozmywak odwracalny
- Korek 3 ½" z sitkiem

800 mm Szerokość szafki dolnej

Montaż wpuszczany



Komory stalowe

		W cenie zawarte są	Odwracalny
	stal szlachetna szcztokowana	z korkiem automat. bez korka automat.	524 116 523 377

W cenie zawarte są

armatura przelewowo-odpływowa, dwa korki 3 ½" z sitkiem, korek automatyczny, uszczelka
lub
armatura przelewowo-odpływowa, dwa korki 3 ½" z sitkiem, uszczelka

Rysunek techniczny

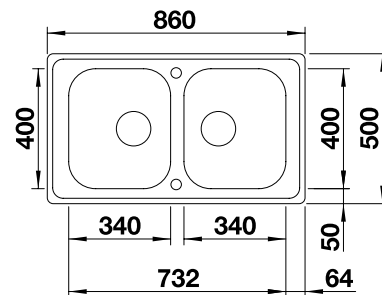

Głębokość komory/komór: 190/190 mm

Akcesoria opcjonalne

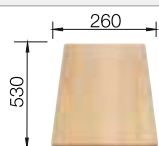

Deska do krojenia z drewna
bukowego
218313

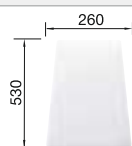

Deska do krojenia z białego
tworzywa
217611

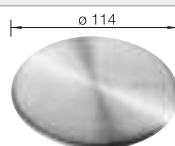

CapFlow Nakładka na odpływ
517666

Sugerowany zestaw BLANCO UNIT z BLANCO DINAS 8



BLANCO KANO-S

Zobacz str. 274



BLANCO BOTTON II 30/2

Zobacz str. 309

BLANCO SUPRA

stal szlachetna



- Opcja umożliwiająca uzyskanie wielu różnorodnych kombinacji
- Optymalne usytuowanie odpływu i przelewu
- Płaska krawędź zapewnia prosty i szybki montaż

Szerokość szafki dolnej mm	600	500	450	400
BLANCO SUPRA	500-U	450-U	400-U	340-U
Montaż podwieszany 				
stal szlachetna szcztokowana	518 206	518 204	518 202	518 200
Głębokość komory/komór:	175 mm	175 mm	175 mm	175 mm

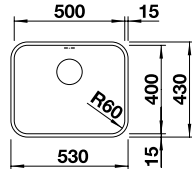
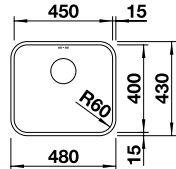
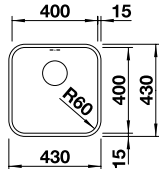
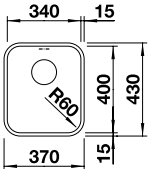
Promień zaokrąglenia komory	500	450	400	340
				

W cenie zawarte są **Z korkiem automat.**

armatura przelewowo-odpływowa, korek 3 1/2" z sitkiem, korek automatyczny z okrągłą, chromowaną dźwignią (należy wykonać otwór w blacie o średnicy 14 mm), zestaw montażowy (bez uszczelki)

Wskazówka montażowa:

Do każdej komory dołączona jest armatura przelewowo-odpływowa.

Aksesoria opcjonalne

		
Zestaw szyn nakładanych 235 906	Kosz wielofunkcyjny na naczynia ze stali szlachetnej 223 297	Ociekacz z wkładem ze stali szlachetnej 513 485

Sugerowany zestaw BLANCO UNIT z BLANCO SUPRA

	
BLANCO CARENA-S Zobacz str. 252	BLANCO BOTTON Pro 60/3 Automatic Zobacz str. 307

Komory stalowe

BLANCO SUPRA

stal szlachetna



- Klasyczna komora do montażu podwieszanego
- Praktyczne akcesoria dostępne opcjonalnie

Komory stalowe

Szerokość szafki dolnej mm	800	600	500	450	400
BLANCO SUPRA	340/340-U	500-U	450-U	400-U	340-U
Montaż podwieszany 					
stal szlachetna szcztokowana	519716	518205	518203	518201	518199
Głębokość komory/komór:	175/175 mm	175 mm	175 mm	175 mm	175 mm

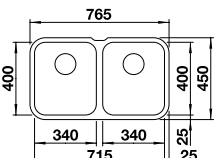
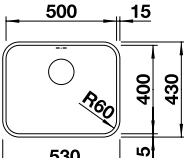
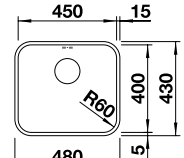
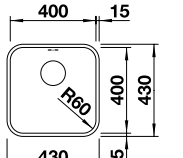
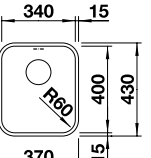
Promień zaokrąglenia komory					
					

W cenie zawarte są	Bez korka automat.				
Do każdej komory dołączona jest armatura przelewowo-odpływowa.	armatura przelewowo-odpływowa, 2 korki 3 1/2" z sitkami, zestaw montażowy (bez uszczelki)	armatura przelewowo-odpływowa, korek 3 1/2" z sitkiem, zestaw montażowy (bez uszczelki)	armatura przelewowo-odpływowa, korek 3 1/2" z sitkiem, zestaw montażowy (bez uszczelki)	armatura przelewowo-odpływowa, korek 3 1/2" z sitkiem, zestaw montażowy (bez uszczelki)	armatura przelewowo-odpływowa, korek 3 1/2" z sitkiem, zestaw montażowy (bez uszczelki)

Akcesoria opcjonalne

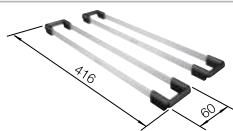

Zestaw szyn nakładanych

235906

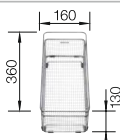

Kosz wielofunkcyjny na naczynia ze stali szlachetnej

223297

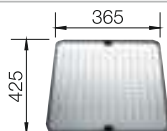

Ociekacz z wkładem ze stali szlachetnej

513485

Sugerowany zestaw BLANCO UNIT z BLANCO SUPRA



BLANCO CARENA-S

Zobacz str. 252



BLANCO BOTTON II 30/2

Zobacz str. 309

BLANCO SUPRA

stal szlachetna



- Tylko jeden otwór w blacie dzięki zintegrowanej listwie na baterię kuchenną
- Eleganckie płaskie krawędzie IF umożliwiają montaż wpuszczany w blat, jak i na równi z blatem
- Praktyczne akcesoria dostępne opcjonalnie

Szerokość szafki dolnej mm	600	450
BLANCO SUPRA	500-IF/A R12	400-IF/A R12
Płaska krawędź IF 		
stal szlachetna szcztokowana	526 355	526 353
Głębokość komory/komór:	175 mm	175 mm

Promień zaokrąglenia komory 

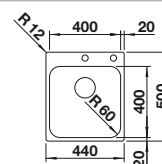
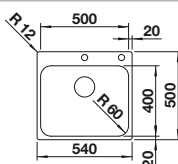

W cenie zawarte są **Z korkiem automat.**

armatura przelewowo-odpływowa zapewniająca więcej miejsca w szafce, korek 3 1/2" z sitkiem ze sterowaniem automatycznym (dźwignia), zestaw montażowy

Wskazówka montażowa:

Dane dotyczące wycięć znajdują Państwo na stronie www.blanco.de/ausschnittdaten

Akcesoria opcjonalne

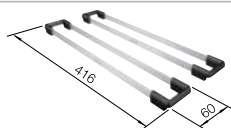

Zestaw szyn nakładanych

235 906



Ociekacz z czarnego tworzywa

230 734

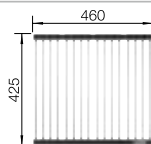

Mata uniwersalna

238 482

Sugerowany zestaw BLANCO UNIT z BLANCO SUPRA



BLANCO CARENA-S

Zobacz str. 252



BLANCO SOLON-IF, montaż na równi z blatem

Zobacz str. 310

BLANCO SUPRA

stal szlachetna



- Tylko jeden otwór w blacie dzięki zintegrowanej listwie na baterię kuchenną
- Eleganckie płaskie krawędzie IF umożliwiają montaż wpuszczany w blat, jak i na równi z blatem
- Praktyczne akcesoria dostępne opcjonalnie

Komory stalowe

Szerokość szafki dolnej mm	600	450
BLANCO SUPRA	500-IF/A R12	400-IF/A R12
Płaska krawędź IF 		
stal szlachetna szcztokowana	526 354	526 352
Głębokość komory/komór:	175 mm	175 mm

Promień zaokrąglenia komory 

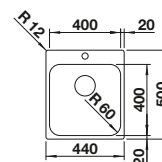
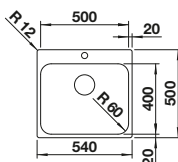

W cenie zawarte są

Bez korka automat.

armatura przelewowo-odpływowa zapewniająca więcej miejsca w szafce, korek 3 1/2" z sitkiem, zestaw montażowy

Wskazówka montażowa:

Dane dotyczące wycięć znajdują Państwo na stronie www.blanco.de/Extranet/Ausschnittdaten

Akcesoria opcjonalne

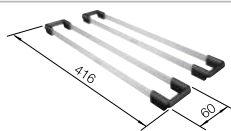

Zestaw szyn nakładanych

235 906



Ociekacz z czarnego tworzywa

230 734

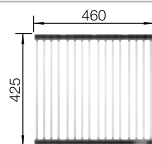

Mata uniwersalna

238 482

Sugerowany zestaw BLANCO UNIT z BLANCO SUPRA



BLANCO CARENA-S

Zobacz str. 252



BLANCO SOLON-IF, montaż na równi z blatem

Zobacz str. 310

BLANCO SUPRA

stal szlachetna



- Elegancka płaska krawędź IF do montażu
- Praktyczne akcesoria dostępne opcjonalnie

Szerokość szafki dolnej mm	600	450
BLANCO SUPRA	500-IF R12	400-IF R12
Płaska krawędź IF 		
stal szlachetna szcziotkowana	526 351	526 350
Głębokość komory/komór:	175 mm	175 mm

Promień zaokrąglenia komory 

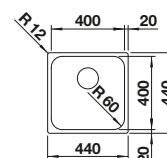
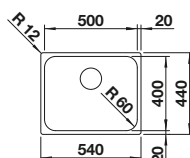

W cenie zawarte są **Bez korka automat.**

armatura przelewowo-odpływowa zapewniająca więcej miejsca w szafce, korek 3 1/2" z sitkiem, zestaw montażowy

Wskazówka montażowa:

Do montażu baterii kuchennej, sterowania korkiem automatycznym lub dozownika płynu do mycia naczyń należy zastosować elastyczną taśmę uszczelniającą.

Dane dotyczące wycięć znajdują Państwo na stronie www.blanco.de/auschnittdaten

Akcesoria opcjonalne

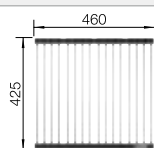

Mata uniwersalna

238 482

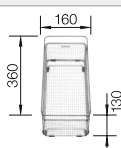

Kosz wielofunkcyjny na naczynia ze stali szlachetnej

223 297



Ociekacz z czarnego tworzywa

230 734

Sugerowany zestaw BLANCO UNIT z BLANCO SUPRA



BLANCO CARENA-S

Zobacz str. 252



BLANCO SOLON-IF, montaż na równi z blatem

Zobacz str. 310

BLANCODANA

stal szlachetna



- Pojemna, wygodna komora pojedyncza
- Praktyczna listwa na baterię
- Atrakcyjny, nowoczesny design
- Korek 3 1/2" z sitkiem

Komory stalowe

Szerokość szafki dolnej mm	600	450
BLANCODANA	6	45
Montaż wpuszczany 		
 stal szlachetna matowa	525 323	525 322
Głębokość komory/komór:	158 mm	158 mm

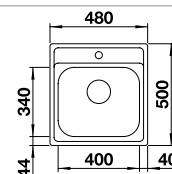
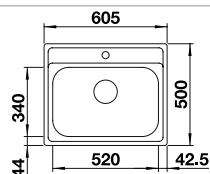

W cenie zawarte są

Bez korka automat.

armatura przelewowo-odpływowa, korek 3 1/2" z sitkiem

Akcesoria opcjonalne

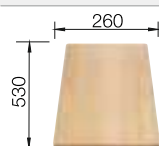

Deska do krojenia z drewna bukowego
218313

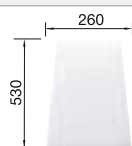

Deska do krojenia z białego tworzywa
217611

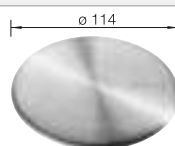

CapFlow Nakładka na odpływ
517666

Sugerowany zestaw BLANCO UNIT z BLANCODANA



BLANCO DARAS-S
Zobacz str. 284



BLANCO SOLON-IF, montaż na równi z blatem
Zobacz str. 310

BLANCO RONDOSOL

stal szlachetna



- Ponadczasowy wzór
- Wyposażenie za dodatkową opłatą: deska do krojenia z litego drewna bukowego i kosz na naczynia

Szerokość szafki dolnej mm	450	450	450
BLANCO RONDOSOL	-IF		
Płaska krawędź IF 			
Montaż wpuszczany 			
stal szlachetna szcztokowana	514647	513306	513307
Głębokość komory/komór:	165 mm	165 mm	165 mm

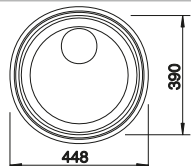

Możliwa montaż na równi z blatem

Elastyczną taśmę numer artykułu 122055 uszczelniającą do montażu baterii kuchennych lub dozowników w blatach laminowanych znajdą państwo na stronie www.blanco.com

Szablony do wycięcia otworu w blacie dostępne są na stronie: www.blanco.de/ausschnittdaten

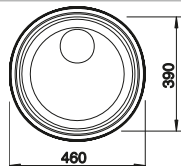

W przypadku montażu podwieszanego wycięcie otworu w blacie: Ø424 mm

Elastyczną taśmę numer artykułu 122055 uszczelniającą do montażu baterii kuchennych lub dozowników w blatach laminowanych znajdą państwo na stronie www.blanco.com

Szablony do wycięcia otworu w blacie dostępne są na stronie: www.blanco.de/ausschnittdaten

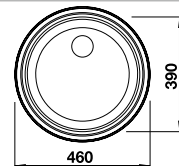

W przypadku montażu podwieszanego wycięcie otworu w blacie: Ø 424 mm

Elastyczną taśmę numer artykułu 122055 uszczelniającą do montażu baterii kuchennych lub dozowników w blatach laminowanych znajdą państwo na stronie www.blanco.com

Szablony do wycięcia otworu w blacie dostępne są na stronie: www.blanco.de/ausschnittdaten

W cenie zawarte są	Bez korka automat.	
armatura przelewowo-odpływowa, korek 3 1/2" z sitkiem	armatura przelewowo-odpływowa, korek 3 1/2" z sitkiem	armatura przelewowo-odpływowa, korek 1 1/2"

Aksesoria opcjonalne



Deska do krojenia z drewna bukowego
218421

Sugerowany zestaw BLANCO UNIT z BLANCO RONDOSOL



BLANCO MIDA-S

Zobacz str. 276



BLANCO BOTTON Pro 45/2 Automatic

Zobacz str. 307

BLANCO TIPO

stal szlachetna



- Obszerne komory
- Estetyczne wzornictwo

Komory stalowe

Szerokość szafki dolnej mm	800	800	450
BLANCO TIPO	8	8 Compact	45
Montaż wpuszczany			
	Odwracalny	Odwracalny	Odwracalny
stal szlachetna matowa	511 924	513 459	525 320

Głębokość komory/komór:	160/160 mm	170/170 mm	160 mm
-------------------------	------------	------------	--------

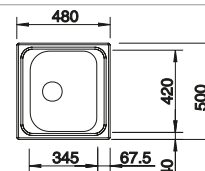
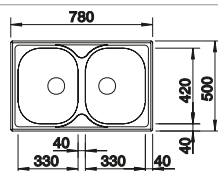
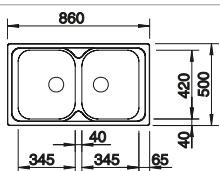

W cenie zawarte są	Bez korka automat.	
armatura przelewowo-odpływowa, dwa korki 3 1/2" z sitkami	armatura przelewowo-odpływowa, dwa korki 3 1/2" z sitkami	

Akcesoria opcjonalne			Sugerowany zestaw BLANCO UNIT z BLANCO TIPO	
 Deska do krojenia z drewna bukowego 218313	 Kosz na naczynia ze stali szlachetnej 220573	 CapFlow Nakładka na odpływ 517666	 BLANCO KANO-S Zobacz str. 274	 BLANCO BOTTON II 30/2 Zobacz str. 309

BLANCO TOP

stal szlachetna



- Zlewozmywak przeznaczony do montażu nakładanego na szafkę

Szerokość szafki dolnej mm	900	450	300
BLANCO TOP	EZ 8 x 4	EE 4 x 4	EE 3 x 4
Montaż wpuszczany			
	Odwracalny		
stal szlachetna matowa	500372	501065	501067
Głębokość komory/komór:	150/150 mm	150 mm	150 mm
Armatura przelewowo-odpływowa	137034	137034	137034

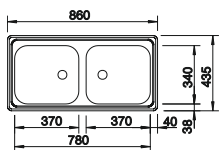

Wymiary komór: 370 x 340 x 150 mm
Wymiary otworu: 842 x 417 mm

Wskazówka:
armaturę przelewowo-odpływową należy zamawiać oddzielnie

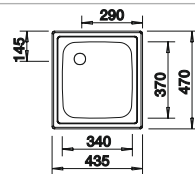

Wymiary komór: 340 x 370 x 150 mm
Wymiary otworu: 417 x 452 mm

Wskazówka:
armaturę przelewowo-odpływową należy zamawiać oddzielnie

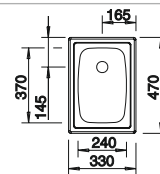

Wymiary komór: 240 x 370 x 150 mm
Wymiary otworu: 312 x 452 mm

Wskazówka:
armaturę przelewowo-odpływową należy zamawiać oddzielnie

W cenie zawarte są

Bez korka automat.

Akcesoria opcjonalne



Armatura przelewowo-odpływowa 2 x 1 1/2''
137034

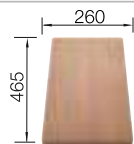

Deska do krojenia z drewna bukowego
225685



Kosz na naczynia ze stali szlachetnej
514238

Sugerowany zestaw BLANCO UNIT z BLANCO TOP



BLANCO BOTTON Pro 45/2 Automatic
Zobacz str. 307



POŁĄCZENIE NATURALNEGO CHARAKTERU I DESIGNU

Komory ceramiczne BLANCO

Ceramiczne komory BLANCO tworzą przyjemną, domową atmosferę. Zachwycają płynnymi liniami i szklonymi powierzchniami.

Przeznaczone są zarówno do tradycyjnych jak i nowoczesnych kuchni. Kolory: biały połysk lub magnolia połysk tworzą przyjazny, przytulny nastrój w kuchniach w stylu rustykalnym. Ceramiczne komory w kolorze czarnym i bazaltowym stanowią wyraz modnego wzornictwa lub nowoczesnej interpretacji kuchni w stylu modern farmhouse.



biały połysk



magnolia połysk



bazaltowy



czarny



Zalety komór ceramicznych BLANCO:

- łatwa w utrzymaniu czystości powierzchnia zapewniająca wysoką higienę
- zwiększona odporność na uderzenia i drgania podczas codziennego użytkowania
- zwiększona odporność na zadrapania i zabrudzenia
- jednolite kolory
- matowe lub błyszczące wykończenie
- wyprodukowane z wykorzystaniem tradycyjnych metod
- zwiększona odporność na wysokie temperatury występujące podczas codziennego użytkowania
- neutralność w kontakcie z żywnością
- zwiększona odporność na kwasy spożywcze
- zwiększona odporność na światło słoneczne – także przy bezpośrednim nasłonecznieniu

Regularne wewnętrzne kontrole jakości potwierdzają wysokie standardy, które sobie wyznaczaliśmy i zapewniamy, że można polegać na naszych produktach.

CERAMIKA W CENTRUM UWAGI

Najpopularniejsze zlewozmywaki i komory z ceramiki



BLANCO ETAGON

Elegancki i zapewniający przestrzeń

Zaprojektowana w przemyślany sposób seria zlewozmywaków ETAGON z dwoma wszechstronnymi szynami umożliwia równoczesne wykonywanie prac na trzech poziomach. Zwiększa to komfort, wydajność i szanse na powodzenie kulinarnych przedsięwzięć.

Komory dostępne są we wszystkich czterech kolorach ceramiki.



BLANCO SUBLINE

Atrakcyjna linia komór do montażu podwieszanego

W ofercie SUBLINE są dostępne komory ceramiczne do montażu podwieszanego. Stanowią eleganckie rozwiązanie zwłaszcza w przypadku aranżacji, w których główną rolę odgrywa blat.

Dostępne są we wszystkich czterech kolorach ceramiki.



BLANCO PALONA

Nowoczesna, a zarazem klasyczna komora z ceramiki

PALONA to klasyczna komora o purystycznym wzornictwie. Posiada dużą komorę XL z długą listwą na baterię, która zapewnia dużo miejsca tam, gdzie go zwykle brakuje. Dzięki płaskiej krawędzi PALONA doskonale integruje się z każdym środowiskiem kuchennym.

Dostępna jest we wszystkich czterech kolorach ceramiki.



BLANCO VILLAE

Nowoczesny zlewozmywak pasujący do tradycyjnego stylu farmhouse

Klasyczna elegancja połączona z nowoczesnym wyszukany designem. VILLAE wnosi do kuchni styl rustykalny bez przytłaczania wnętrza. Dostępny jako pojedyncza duża komora lub dwukomorowy zlewozmywak. Zlewozmywaki VILLAE są eleganckie, ponadczasowe, wytrzymałe i stanowią ciekawy element aranżacji.

BLANCO ETAGON 500-U

BLANCO ceramika PuraPlus



- Przestronna, wielofunkcyjna, piętrowa komora tworząca praktyczne centrum zlewozmywakowe
- Zintegrowana krawędź stwarza dodatkowy obszar roboczy
- Innowacyjna koncepcja systemowa z szynami ETAGON o wszechstronnym zastosowaniu
- Komora wyposażona w przelew C-overflow i elegancki system odpływowy BLANCO InFino
- Łatwa w utrzymaniu czystości powierzchnia zapewniająca wysoką higienę

600 mm
Szerokość szafki dolnej

Montaż podwieszany



		W cenie zawarte są	
	czarny	bez korka automat., z akcesoriami	525 155
	bazaltowy	bez korka automat., z akcesoriami	525 154
	biały połysk	bez korka automat., z akcesoriami	525 149
	magnolia połysk	bez korka automat., z akcesoriami	525 150

W cenie zawarte są

InFino bez korka automatycznego



Rysunek techniczny

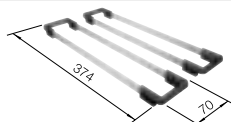

Zestaw szyn ETAGON

2 szyny ETAGON ze stali szlachetnej, armatura przelewowo-odpływowa, korek z sitkiem 3 1/2" InFino, zestaw montażowy

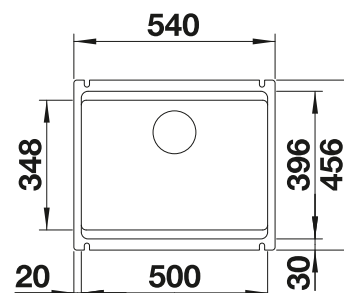

Głębokość komory/komór: 200 mm

Akcesoria opcjonalne

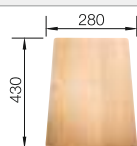

Deska do krojenia z drewna bukowego

514544

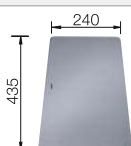

Deska do krojenia ze srebrnego szkła hartowanego

227699

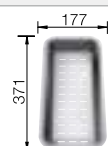

Odsączarka ze stali szlachetnej

226189

Sugerowany zestaw BLANCO UNIT z BLANCO ETAGON 500-U



BLANCO JANDORA-S

Zobacz str. 265



BLANCO SELECT II 60/3

Zobacz str. 297

BLANCO ETAGON 6

BLANCO ceramika PuraPlus





- Przestronna, wielofunkcyjna, piętrowa komora tworząca praktyczne centrum zlewozmywakowe
- Zintegrowana krawędź stwarza dodatkowy obszar roboczy
- Innowacyjna koncepcja systemowa z szynami ETAGON o wszechstronnym zastosowaniu
- Komora wyposażona w przelew C-overflow i elegancki system odpływu BLANCO InFino
- Łatwa w utrzymaniu czystości powierzchnia zapewniająca wysoką higienę

600 mm
Szerokość szafki dolnej

Montaż wpuszczany



		W cenie zawarte są	
	czarny	z korkiem automat., z akcesoriami	525 162
	bazaltowy	z korkiem automat., z akcesoriami	525 161
	biały połysk	z korkiem automat., z akcesoriami	525 156
	magnolia połysk	z korkiem automat., z akcesoriami	525 157

W cenie zawarte są

InFino z korkiem automatycznym



Rysunek techniczny

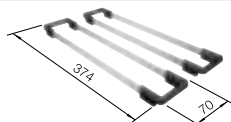

Zestaw szyn ETAGON

2 szyny ETAGON ze stali szlachetnej, armatura przelewowo-odpływowa, korek automatyczny 3 1/2" z sitkiem InFino z dźwignią

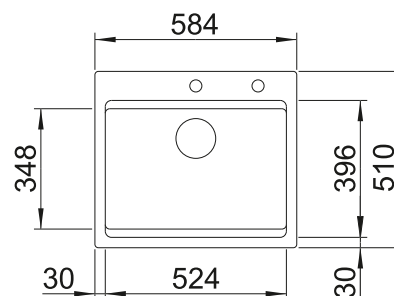

Głębokość komory/komór: 215 mm

Wybite otwory pod baterię i sterowanie korkiem automatycznym

Komory ceramiczne

Akcesoria opcjonalne



Odsączarka ze stali szlachetnej

226 189

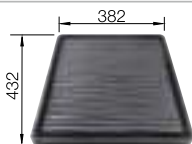

Ociekacz z czarnego tworzywa

230 734

Sugerowany zestaw BLANCO UNIT z BLANCO ETAGON 6



BLANCO JANDORA-S

Zobacz str. 265



BLANCO SELECT II XL 60/3

Zobacz str. 297

BLANCO PALONA 6

BLANCO ceramika PuraPlus







- Purystyczne wzornictwo do nowoczesnych kuchni
- Płasko ukształtowane krawędzie
- Przestronna, głęboka listwa na baterię
- Dostępna opcjonalnie deska do krojenia z drewna bukowego, którą można stabilnie odstawić na komorze w dwóch różnych pozycjach, co usprawnia przebieg prac kuchennych
- Stylowy i higieniczny: zakryty przelew C-overflow
- Do szafki 60 cm
- System odpływowy InFino - elegancki i niezwykle prosty w utrzymaniu czystości
- Łatwa w utrzymaniu czystości powierzchnia zapewniająca wysoką higienę

600 mm Szerokość szafki dolnej

Montaż wpuszczany



		W cenie zawarte są	
	czarny	z korkiem automat.	524 738
	bazaltowy	z korkiem automat.	524 737
	biały połysk	z korkiem automat.	524 731
	magnolia połysk	z korkiem automat.	524 732

W cenie zawarte są

InFino z korkiem automatycznym



Rysunek techniczny

armatura przelewowo-odpływowa, korek automatyczny 3 1/2" z sitkiem InFino z dźwignią

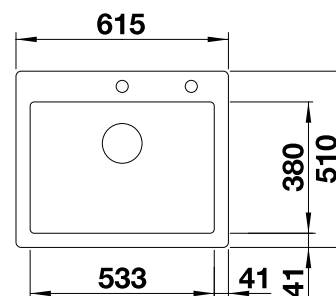

Głębokość komory/komór: 190 mm

Wybite otwory pod baterię i sterowanie korkiem automatycznym

Akcesoria opcjonalne

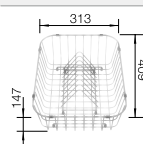

Kosz na naczynia ze stali szlachetnej
507 829

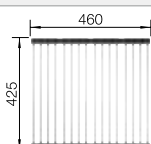

Mata uniwersalna
238 482



Zestaw odpływu i przelewu do komory pojedynczej; czarny mat
239 975

NOWOŚĆ

Sugerowany zestaw BLANCO UNIT z BLANCO PALONA 6



BLANCO JANDORA-S
Zobacz str. 265



BLANCO SELECT II 60/3
Zobacz str. 297

BLANCO PANOR 60

BLANCO ceramika



- Stylowy i ponadczasowy
- Atrakcyjne rozwiązanie zarówno do tradycyjnych, jak i nowoczesnych kuchni
- Wyjątkowo duża pojemność komory
- Piękno w kolorze biały połysk
- Przeznaczony do szafki dolnej o szerokości 60 cm
- Łatwa w utrzymaniu czystości powierzchnia zapewniająca wysoką higienę

600 mm
Szerokość szafki dolnej

Moduł wbudowany
między 2 blaty



		W cenie zawarte są	
	biały połysk	bez korka automat.	514501

W cenie zawarte są

armatura przelewowo-odpływowa, korek 3 1/2" z sitkiem, dwa wybite otwory

Wybite dwa otwory i jeden podfrezowany do wybicia.
Zlewozmywak nie jest przeznaczony do montażu na wyspie z powodu braku szklwienia tylnej ściany.

Rysunek techniczny

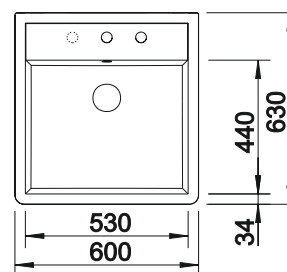

Głębokość komory/komór: 190 mm

Komory
ceramiczne

BLANCO PANOR 60

BLANCO ceramika



- Stylowy i ponadczasowy
- Atrakcyjne rozwiązanie zarówno do tradycyjnych, jak i nowoczesnych kuchni
- Wyjątkowo duża pojemność komory
- Piękno w kolorze biały połysk
- Przeznaczony do szafki dolnej o szerokości 60 cm
- Łatwa w utrzymaniu czystości powierzchnia zapewniająca wysoką higienę

600 mm
Szerokość szafki dolnej

Moduł wbudowany
między 2 blaty



		W cenie zawarte są	
	biały połysk	bez korka automat.	514486

W cenie zawarte są

armatura przelewowo-odpływowa, korek 3 1/2" z sitkiem, jeden wybity otwór

Wybity jeden otwór i dwa podfrezowane do wybicia.
Zlewozmywak nie jest przeznaczony do montażu na wyspie z powodu braku szklwienia tylnej ściany.

Rysunek techniczny

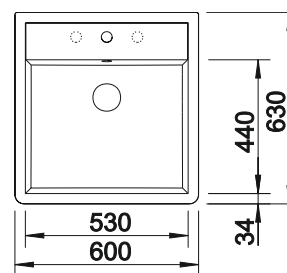

Głębokość komory/komór: 190 mm

BLANCO VILLAE Farmhouse

BLANCO ceramika



- Elegancki zlewozmywak ceramiczny w stylu modern farmhouse
- Minimalistyczny design wraz z wysuniętą komorą sprawia, że pasuje do kuchni w stylu klasycznym, skandynawskim, rustykalnym, a nawet i nowoczesnym
- Dostępny w wersji jedno- lub dwukomorowej

Szerokość szafki dolnej mm	800	800
BLANCO VILLAE Farmhouse	Double	Single
Montaż podwieszany 		
biały połysk	525 164	525 163
Głębokość komory/komór:	195/195 mm	195 mm

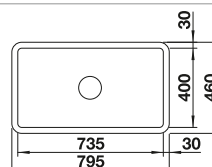
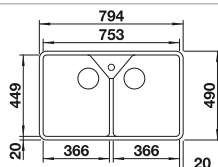

 Podfrezowane otwory do wybicia

Minimalna szerokość szafki dolnej: 800 mm
 Głębokość komór wewn.: 195/195 mm
 Wysokość komór zewn.: 220 mm
 Wymiary wycięcia w blacie: według załączonego szablonu. Montaż podwieszany.

Minimalna szerokość szafki dolnej: 800 mm
 Głębokość komory wewn.: 196 mm
 Wysokość komory zewn.: 220 mm
 Wymiary wycięcia w blacie: według załączonego szablonu. Montaż podwieszany.

W cenie zawarte są	Bez korka automat.
armatura przelewowo-odpływowa, dwa korki 3 1/2" z sitkami	armatura przelewowo-odpływowa, korek 3 1/2" z sitkiem

Aksesoria opcjonalne

Sugerowany zestaw BLANCO UNIT z BLANCO VILLAE Farmhouse



BLANCO SINGOLO XL

Zobacz str. 311

BLANCO SUBLINE

BLANCO ceramika PuraPlus



- Maksymalna wielkość komory uzyskana dzięki specjalnej technologii produkcji
- Montaż nie wymagający dodatkowego nakładu pracy
- Łatwość pielęgnacji
- Ponadczasowa, elegancka, prosta forma
- System odpływowy InFino - elegancki i łatwy w utrzymaniu czystości

Szerokość szafki dolnej mm	600	600	450
BLANCO SUBLINE	350/150-U	500-U	375-U
Montaż podwieszany 			
	Lewa komora		
 czarny	523 747	523 740	523 732
 bazaltowy	523 746	523 739	523 731
 biały połysk	523 741	523 733	523 726
 magnolia połysk	523 742	523 734	523 727
Głębokość komory/komór:	185/130 mm	185 mm	185 mm

Promień zaokrąglenia komory  R15

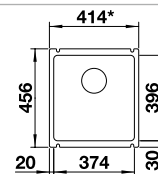
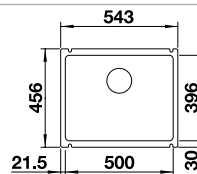
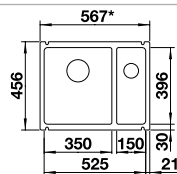

W cenie zawarte są

Łączniki służące do łączenia dwóch pojedynczych komór należy zamawiać oddzielnie

armatura przelewowo-odpływowa, dwa korki 3 1/2" i 1 1/2" InFino wyposażone w sitka, zestaw montażowy (bez uszczelki)

armatura przelewowo-odpływowa, korek 3 1/2" InFino z sitkiem, zestaw montażowy (bez uszczelki)

armatura przelewowo-odpływowa, korek 3 1/2" InFino z sitkiem, zestaw montażowy (bez uszczelki)

InFino bez korka automatycznego 

Akcesoria opcjonalne

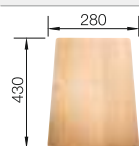

Deska do krojenia z drewna bukowego
514544

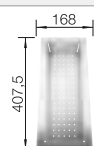

Odsączarka wielofunkcyjna ze stali szlachetnej
514542



Ociekacz z czarnego tworzywa
230 734

Sugerowany zestaw BLANCO UNIT z BLANCO SUBLINE



BLANCO CULINA-S
Zobacz str. 232



BLANCO SOLON-IF, montaż na równi z blatem
Zobacz str. 310

PIĘKNE. WYTRZYMAŁE. ŁATWE W PIELĘGNACJI.

Zlewozmywaki i komory z kompozytu SILGRANIT®



Zlewozmywaki
SILGRANIT

Ze względu na elegancki wygląd i bogatą paletę kolorów zlewozmywaki z kompozytu Silgranit cieszą się ogromną popularnością na całym świecie.

Kuchnia stała się centralnym punktem naszych mieszkań i odzwierciedla nasz styl życia. Szeroki wybór wzorów pozwala dobrać zlewozmywak lub komorę z kompozytu Silgranit, zgodnie z oczekiwaniami klienta: od sprawdzonych klasyków, po ekskluzywne, nagradzane za design zlewozmywaki, dostępne w szerokim zakresie konfiguracji i rozmiarów.



Połączenie pięknego wzornictwa i imponująco wytrzymałej, łatwej w pielęgnacji powierzchni sprawia, że zlewozmywak z kompozytu Silgranit to doskonały wybór. Komora zlewozmywaka sprost codziennym wyzwaniom, takim jak zadrapania sztućcami, rozmrażanie żywności, kontakt z wrzącą wodą, a nawet odkładanie gorących patelni i blach do pieczenia.



Silgranit to prawdziwy bohater w kuchni. Jest neutralny w kontakcie z żywnością i wodoodporny, dzięki czemu również szczególnie łatwy w czyszczeniu. Ponadto, przeprowadzane testy* potwierdzają, że nasza opatentowana formuła ochronna Hygiene+Plus ogranicza namnażanie się bakterii średnio o 98%. Wybierzcie zlewozmywak lub komorę z Silgranitu, aby ułatwić sobie codzienne prace w kuchni.

Zlewozmywaki i komory z kompozytu Silgranit podlegają regularnym, wewnętrznym kontrolom jakości podczas procesu produkcji. Potwierdzają one wysokie standardy, jakie sobie stawiamy i dają Państwu pewność, że na naszych produktach można polegać.

*Testy przeprowadzone na szczepach bakterii ATCC 8739 i ATCC 6538 przez niezależne laboratorium na zlecenie BLANCO, 2011.



Odkrycie wspaniałą paletę kolorów SILGRANIT®

Piękne, gładkie powierzchnie z kompozytu Silgranit są dostępne w wielu kolorach, które nie blakną. Kolor jest istotnym elementem naszego życia, w szczególności w domu. Stanowi on podstawowy aspekt wystroju wnętrza i wyraz naszej kreatywności. Polepsza humor, dodaje pozytywnej energii, uspokaja lub rozbudza.

Zainspirujcie się i stwórzcie kuchnię, która oczaruje paletą kolorów Silgranit przeznaczoną do naszej gamy komórek, zlewozmywaków i armatury.

Zlewozmywaki
SILGRANIT



czarny



antracyt



szarość skały



alumetalik



biały



kawowy



tartufo



szampan*
*dostępny tylko w wybranych modelach



jaśmin



Czerpiąc inspirację z nowoczesnej architektury, firma BLANCO oferuje wybrane zlewozmywaki i komory w modnym wykończeniu o wyglądzie betonu. Przeplatanie się obszarów matowych i satynowo-matowych oraz cieniowania sprawiają, że każdy zlewozmywak Beton-Style jest wyjątkowy!



Beton-Style

ZLEWOZMYWAKI KUCHENNE

Najpopularniejsze zlewozmywaki z kompozytu SILGRANIT®



BLANCO AXIA III

Dwuosiowa ergonomia

Zlewozmywaki AXIA spełniają najwyższe wymagania, zapewniają komfort i płynny przebieg prac kuchennych. W zlewozmywaku AXIA III 6 S deska do krojenia przesuwana swobodnie nad ociekaczem i komorą, tworząc w połączeniu z przekątnie zawieszoną wielofunkcyjną odsączarką komfortowe miejsce do przygotowywania potraw.



BLANCO ZENAR

Ponadczasowa estetyka i nowoczesne funkcje

Zlewozmywaki z linii ZENAR wyposażone są w dużą komorę, w której można bez problemu umieścić również większe naczynia lub blachy do pieczenia. Płynne połączenie komory z ociekaczem nadaje zlewozmywakowi estetyczny wygląd i zapewnia komfort pracy. Dzięki płaskiej krawędzi i długiej listwie na baterię, ponadczasowy i elegancki ZENAR sprawdza się w każdej kuchni.

BLANCO ZENAR SteamerPlus to doskonałe rozwiązanie ułatwiające przyrządzanie potraw na parze.



BLANCO ELON

Przestronne rozwiązanie do małych pomieszczeń

Zlewozmywaki kuchenne ELON zachwycają nietuzinkowym wyglądem i przestronnością mimo kompaktowych wymiarów. W związku z tym doskonale sprawdzają się również w małych kuchniach. Poznajcie nowoczesne, przemyślane wzornictwo zlewozmywaków z linii ELON.



BLANCO METRA

Prosty kształt zapewniający wygodę

Prosta konstrukcja zlewozmywaków z rodziny METRA sprawia, że doskonale pasują one do wielu różnych stylów kuchni. Płaska krawędź idealnie komponuje się z każdym otoczeniem. Ponadto wyposażone są w niezwykle obszerną komorę zapewniającą więcej miejsca podczas zmywania naczyń.

Paleta kolorów zlewozmywaków i komór z kompozytu SILGRANIT®

	beton-style	czarny	antracyt	szarość skały	alumetalik	biały	jaśmin	szampan	tartufo	kawowy
ADON	■	■	■			■				
AXIA III		■	■	■	■	■	■		■	■
COLLECTIS		■	■	■	■	■	■		■	■
DALAGO		■	■	■	■	■	■	■	■	■
DELTA II		■	■	■	■	■	■		■	■
ELON		■	■	■	■	■	■		■	■
ETAGON	■	■	■	■	■	■	■		■	■
FARON		■	■	■	■	■	■		■	■
FAVUM		■	■		■	■	■			■
LEGRA		■	■		■	■	■	■		■
LEXA		■	■	■	■	■	■		■	■
METRA	■ *	■	■	■	■	■	■		■	■
PLEON	■	■	■	■	■	■	■		■	■
RONDOVAL		■	■		■	■	■			■
SITY		■	■	■	■	■				
SONA		■	■	■	■	■	■		■	■
SUBLINE		■	■	■	■	■	■	■ *	■	■
SUBLINE SteelFrame		■	■			■				
VINTERA	■	■	■	■	■	■	■		■	■
ZENAR		■	■	■	■	■	■		■	■
ZIA		■	■		■	■	■	■		■

*Tylko wybrane modele

Zlewozmywaki
SILGRANIT

BLANCO ADON XL 6 S

SILGRANIT



- Wyrazisty, geometryczny kształt
- Podwyższony brzeg
- Symetryczna budowa z umiejscowioną pośrodku listwą na baterię
- Opcjonalnie dostępna deska do krojenia z drewna jesionowego - do umieszczenia w jednej z powierzchni roboczych
- Więcej przestrzeni za zlewozmywakiem dzięki zredukowanym wymiarom montażowym
- Wyposażony w korek automatyczny i system odpływowo InFino - elegancki i łatwy w utrzymaniu czystości
- Odwracalny



reddot award 2014
winner



interior innovation award 2015
Winner



Focus Open 2014
Special Mention

600 mm
Szerokość szafki dolnej

Montaż wpuszczany



		W cenie zawarte są	Odwracalny
	czarny	bez akcesoriów	525 837
	antracyt	bez akcesoriów	525 347
	biały	bez akcesoriów	525 343
	beton-style	bez akcesoriów	525 298

W cenie zawarte są

InFino z korkiem automatycznym



armatura przelewowo-odpływowa, korek 3 1/2" z sitkiem InFino, korek automatyczny z pokrętkiem ze stali szlachetnej

Rysunek techniczny

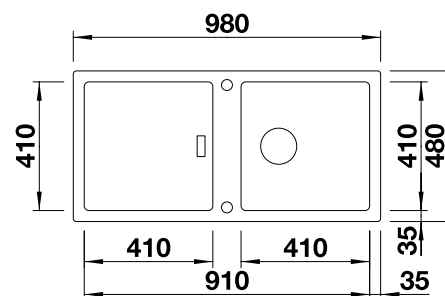

Głębokość komory/komór: 190/45 mm

Zlewozmywaki
SILGRANIT

Akcesoria opcjonalne



Narożna odsączarka

235 866

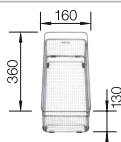

Kosz wielofunkcyjny na naczynia ze stali szlachetnej

223 297

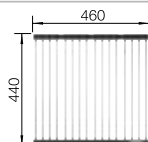

Mata uniwersalna

238 483

Sugerowany zestaw BLANCO UNIT z BLANCO ADON XL 6 S



BLANCO LINEE-S

Zobacz str. 234



BLANCO SELECT II 60/3 Orga

Zobacz str. 296

BLANCO AXIA III 6 S-F

SILGRANIT



- Płynny przebieg prac kuchennych wzdłuż jednej osi
- Wzornictwo charakteryzujące się prostymi liniami i niezwykle wąską, płaską krawędzią
- Wąski promień zaokrąglenia komory zapewnia maksymalne wykorzystanie przestrzeni i pojemności
- Przesuwaną deskę do krojenia można położyć na komorze, dzięki czemu uzyskujemy dodatkową powierzchnię roboczą
- Wielofunkcyjną odsączarkę można w dowolny sposób zawiesić w komorze głównej
- Zlewozmywak wyposażony w przelew C-overflow i system odpływowo InFino - elegancki i łatwy w utrzymaniu czystości

600 mm Szerokość szafki dolnej

Montaż na
równi z blatem



Montaż pod blatem



		W cenie zawarte są	Prawa komora	Lewa komora
	czarny	deska drewniana deska szklana	525 855 525 854	525 853 525 852
	antracyt	deska drewniana deska szklana	523 483 523 489	524 663 524 669
	szarość skały	deska drewniana deska szklana	523 484 523 490	524 664 524 670
	alumetalik	deska drewniana deska szklana	523 485 523 491	524 665 524 671
	biały	deska drewniana deska szklana	523 486 523 492	524 666 524 672
	jaśmin	deska drewniana deska szklana	523 487 523 493	524 667 524 673
	kawowy	deska drewniana deska szklana	523 488 523 494	524 668 524 674

W cenie zawarte są

InFino z korkiem
automatycznym

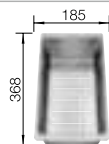

Odsączarka wielofunkcyjna ze stali szlachetnej

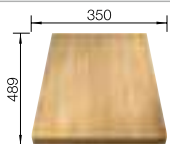

Deska do krojenia z drewna jesionowego

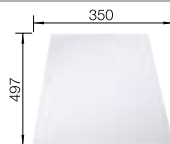

Szklana deska do krojenia biała

deska do krojenia z drewna jesionowego, odsączarka ze stali szlachetnej, armatura przelewowo-odpływowa, 2 korki 3 1/2" z sitkami InFino, korek automatyczny

lub
szklana deska do krojenia, odsączarka ze stali szlachetnej, armatura przelewowo-odpływowa, 2 korki 3 1/2" z sitkami InFino, korek automatyczny

Rysunek techniczny

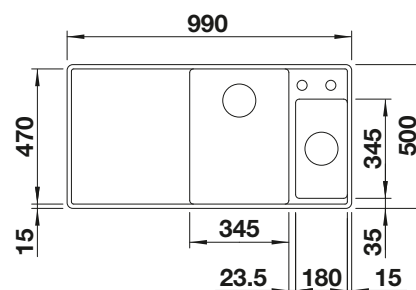

Głębokość komory/komór: 190/145 mm

Szablony wycięć dla wszystkich sposobów montażu znajdują się na stronie internetowej.

Aksesoria opcjonalne

Sugerowany zestaw BLANCO UNIT z BLANCO AXIA III 6 S-F



BLANCO LINEE-S

Zobacz str. 234



BLANCO SELECT II 60/3 Orga

Zobacz str. 296

BLANCO AXIA III 6 S

SILGRANIT



- Płynny przebieg prac kuchennych wzdłuż jednej osi
- Wzornictwo charakteryzujące się prostymi liniami i niezwykle wąską, płaską krawędzią
- Wąski promień zaokrąglenia komory zapewnia maksymalne wykorzystanie przestrzeni i pojemności
- Przesuwaną deskę do krojenia można położyć na komorze, dzięki czemu uzyskujemy dodatkową powierzchnię roboczą
- Wielofunkcyjną odsączarkę można w dowolny sposób zawiesić w komorze głównej
- Zlewozmywak wyposażony w przelew C-overflow i system odpływowo InFino - elegancki i łatwy w utrzymaniu czystości

600 mm
Szerokość szafki dolnej

Montaż wpuszczany



Montaż podwieszany



		W cenie zawarte są	Prawa komora	Lewa komora
	czarny	deska drewniana	525 851	525 849
		deska szklana	525 850	525 848
	antracyt	deska drewniana	523 462	524 643
		deska szklana	523 472	524 653
	szarość skały	deska drewniana	523 463	524 644
		deska szklana	523 473	524 654
	alumetalik	deska drewniana	523 464	524 645
		deska szklana	523 474	524 655
	biały	deska drewniana	523 466	524 647
		deska szklana	523 477	524 657
	jaśmin	deska drewniana	523 467	524 648
		deska szklana	523 478	524 658
	tartufo	deska drewniana	523 469	524 650
		deska szklana	523 480	524 660
	kawowy	deska drewniana	523 471	524 652
		deska szklana	523 482	524 662

W cenie zawarte są

InFino z korkiem automatycznym

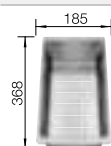

Odsączarka wielofunkcyjna ze stali szlachetnej

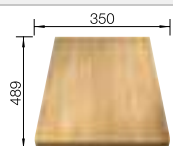

Deska do krojenia z drewna jesionowego

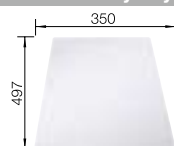

Szklana deska do krojenia biała

deska do krojenia z drewna jesionowego, odsączarka ze stali szlachetnej, armatura przelewowo-odpływowa, 2 korki 3 1/2" z sitkami InFino, korek automatyczny

lub

szklana deska do krojenia, odsączarka ze stali szlachetnej, armatura przelewowo-odpływowa, 2 korki 3 1/2" z sitkami InFino, korek automatyczny

Rysunek techniczny

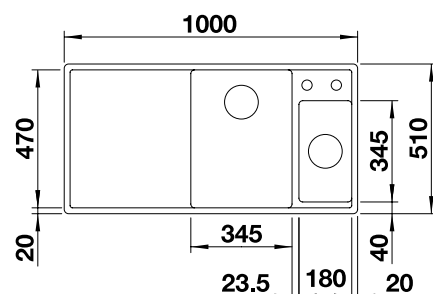

Głębokość komory/komór: 190/145 mm

Do montażu podwieszanego wymagane są specjalne elementy mocujące.

Akcesoria opcjonalne

Sugerowany zestaw BLANCO UNIT z BLANCO AXIA III 6 S



BLANCO LINEE-S

Zobacz str. 234



BLANCO SELECT II 60/3 Orga

Zobacz str. 296

BLANCO AXIA III XL 6 S-F

SILGRANIT



- Płynny przebieg prac kuchennych wzdłuż jednej osi
- Wzornictwo charakteryzujące się prostymi liniami i niezwykle wąską, płaską krawędzią
- Wąski promień zaokrąglenia komory zapewnia maksymalne wykorzystanie przestrzeni i pojemności
- Przesuwaną deskę do krojenia można położyć na komorze, dzięki czemu uzyskujemy dodatkową powierzchnię roboczą
- Niespotykane przestronna komora i zintegrowana, praktyczna niecka ociekowa o ładnym kształcie
- Zlewozmywak wyposażony w przelew C-overflow i system odpływowo InFino - elegancki i łatwy w utrzymaniu czystości

600 mm
Szerokość szafki dolnej

Montaż na
równi z blatem



Montaż pod blatem



		W cenie zawarte są	Odwracalny
	czarny	deska drewniana deska szklana	525 860 525 859
	antracyt	deska drewniana deska szklana	523 520 523 526
	szarość skały	deska drewniana deska szklana	523 521 523 527
	alumetalik	deska drewniana deska szklana	523 522 523 528
	biały	deska drewniana deska szklana	523 523 523 529
	jaśmin	deska drewniana deska szklana	523 524 523 530
	kawowy	deska drewniana deska szklana	523 525 523 531

W cenie zawarte są

InFino z korkiem
automatycznym



Rysunek techniczny

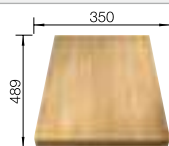

Deska do krojenia z drewna
jesionowego

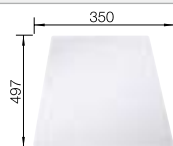

Szklana deska do krojenia biała

deska do krojenia z drewna jesionowego, armatura przelewowo-odpływowa, korek 3 1/2" z sitkiem InFino, korek automatyczny
lub

szklana deska do krojenia, armatura przelewowo-odpływowa, korek 3 1/2" z sitkiem InFino, korek automatyczny

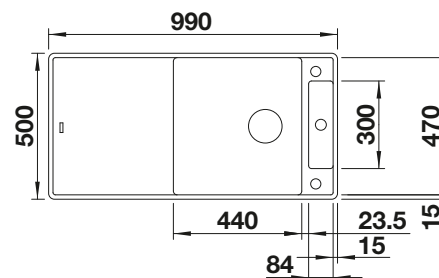

Głębokość komory/komór: 190/45 mm

Aksesoria opcjonalne

Sugerowany zestaw BLANCO UNIT z BLANCO AXIA III XL 6 S-F



BLANCO AVONA-S

Zobacz str. 239



BLANCO SELECT II 60/3 Orga

Zobacz str. 296

BLANCO AXIA III XL 6 S

SILGRANIT



- Płynny przebieg prac kuchennych wzdłuż jednej osi
- Wzornictwo charakteryzujące się prostymi liniami i niezwykle wąską, płaską krawędzią
- Wąski promień zaokrąglenia komory zapewnia maksymalne wykorzystanie przestrzeni i pojemności
- Przesuwaną deskę do krojenia można położyć na komorze, dzięki czemu uzyskujemy dodatkową powierzchnię roboczą
- Niespotykanie przestronna komora i zintegrowana, praktyczna niecka ociekowa o ładnym kształcie
- Zlewozmywak wyposażony w przelew C-overflow i system odpływowo InFino - elegancki i łatwy w utrzymaniu czystości
- Zlewozmywak odwracalny, dostępny również w wersji do montażu na równi z blatem

600 mm Szerokość szafki dolnej

Montaż wpuszczany



Montaż podwieszany



		W cenie zawarte są	Odwracalny
	czarny	deska drewniana deska szklana	525 858 525 857
	antracyt	deska drewniana deska szklana	523 500 523 510
	szarość skały	deska drewniana deska szklana	523 501 523 511
	alumetalik	deska drewniana deska szklana	523 502 523 512
	biały	deska drewniana deska szklana	523 504 523 514
	jaśmin	deska drewniana deska szklana	523 505 523 515
	tartufo	deska drewniana deska szklana	523 507 523 517
	kawowy	deska drewniana deska szklana	523 509 523 519

W cenie zawarte są

InFino z korkiem automatycznym



Rysunek techniczny

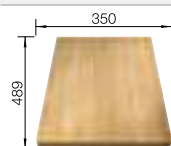

Deska do krojenia z drewna jesionowego

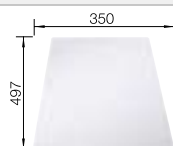

Szklana deska do krojenia biała

deska do krojenia z drewna jesionowego, armatura przelewowo-odpływowa, korek 3 1/2" z sitkiem InFino, korek automatyczny

lub

szklana deska do krojenia, armatura przelewowo-odpływowa, korek 3 1/2" z sitkiem InFino, korek automatyczny

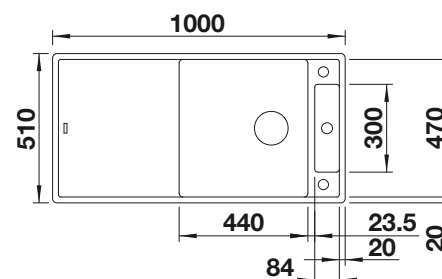

Głębokość komory/komór: 190/45 mm

Akcesoria opcjonalne

Sugerowany zestaw BLANCO UNIT z BLANCO AXIA III XL 6 S



BLANCO AVONA-S

Zobacz str. 239



BLANCO SELECT II 60/3 Orga

Zobacz str. 296

BLANCO AXIA III 5 S-F

SILGRANIT



- Płynny przebieg prac kuchennych wzdłuż jednej osi
- Wzornictwo oparte na prostych liniach i płaskich krawędziach
- Wąski promień zaokrąglenia komory zapewnia maksymalne wykorzystanie przestrzeni
- Wielofunkcyjną odsączarkę można zawiesić w komorze głównej
- Przesuwaną deskę do krojenia można położyć na komorze, dzięki czemu uzyskujemy dodatkową powierzchnię roboczą
- Zlewozmywak z systemem odpływowym InFino w komorze głównej i przelewem C-overflow w dodatkowym odpływie

500 mm
Szerokość szafki dolnej

Montaż na
równi z blatem



Montaż pod blatem



		W cenie zawarte są	Odwracalny
	czarny	deska drewniana deska szklana	525 847 525 846
	antracyt	deska drewniana deska szklana	523 225 523 231
	szarość skały	deska drewniana deska szklana	523 226 523 232
	alumetalik	deska drewniana deska szklana	523 227 523 233
	biały	deska drewniana deska szklana	523 228 523 234
	jaśmin	deska drewniana deska szklana	523 229 523 235
	kawowy	deska drewniana deska szklana	523 230 523 236

W cenie zawarte są

InFino z korkiem
automatycznym



Rysunek techniczny

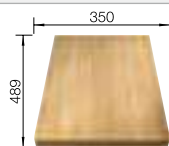

Deska do krojenia z drewna
jesionowego

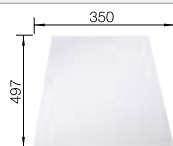

Szklana deska do krojenia biała

deska do krojenia z drewna jesionowego, armatura przelewowo-odpływowa, korek 3 1/2" z sitkiem InFino, korek automatyczny
lub

szklana deska do krojenia, armatura przelewowo-odpływowa, korek 3 1/2" z sitkiem InFino, korek automatyczny

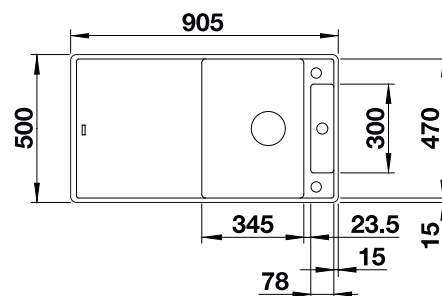

Głębokość komory/komór: 190/55 mm

Do montażu podwieszanego wymagane są specjalne elementy mocujące.

Aksesoria opcjonalne

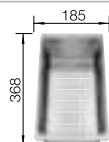

Odsączarka wielofunkcyjna ze
stali szlachetnej
233 739

Sugerowany zestaw BLANCO UNIT z BLANCO AXIA III 5 S-F



BLANCO LINEE-S

Zobacz str. 234



BLANCO SELECT II 50/2

Zobacz str. 300

Zlewozmywaki
SILGRANIT

BLANCO AXIA III 5 S

SILGRANIT



- Płynny przebieg prac kuchennych wzdłuż jednej osi
- Wzornictwo oparte na prostych liniach i płaskich krawędziach
- Wąski promień zaokrąglenia komory zapewnia maksymalne wykorzystanie przestrzeni
- Wielofunkcyjną odsączarkę można zawiesić w komorze głównej
- Przesuwaną deskę do krojenia można położyć na komorze, dzięki czemu uzyskujemy dodatkową powierzchnię roboczą
- Zlewozmywak z systemem odpływowym InFino w komorze głównej i przelewem C-overflow w dodatkowym odpływie
- Dostępny również w wersji do montażu na równi z blatem

500 mm
Szerokość szafki dolnej

Montaż wpuszczany



Montaż podwieszany



		W cenie zawarte są	Odwracalny
	czarny	deska drewniana deska szklana	525 845 525 844
	antracyt	deska drewniana deska szklana	523 205 523 215
	szarość skały	deska drewniana deska szklana	523 206 523 216
	alumetalik	deska drewniana deska szklana	523 207 523 217
	biały	deska drewniana deska szklana	523 209 523 219
	jaśmin	deska drewniana deska szklana	523 210 523 220
	tartufo	deska drewniana deska szklana	523 212 523 222
	kawowy	deska drewniana deska szklana	523 214 523 224

W cenie zawarte są

InFino z korkiem automatycznym



Rysunek techniczny

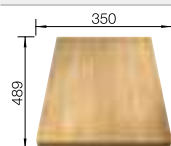

Deska do krojenia z drewna jesionowego

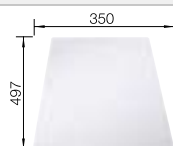

Szklana deska do krojenia biała

deska do krojenia z drewna jesionowego, armatura przelewowo-odpływowa, korek 3 1/2" z sitkiem InFino, korek automatyczny

lub

szklana deska do krojenia, armatura przelewowo-odpływowa, korek 3 1/2" z sitkiem InFino, korek automatyczny

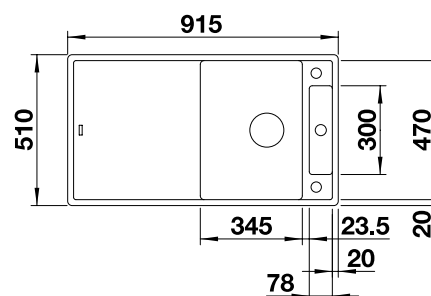

Głębokość komory/komór: 190/40 mm

Do montażu podwieszanego wymagane są specjalne elementy mocujące.

Akcesoria opcjonalne

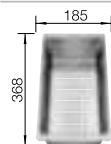

Odsączarka wielofunkcyjna ze stali szlachetnej

233 739

Sugerowany zestaw BLANCO UNIT z BLANCO AXIA III 5 S



BLANCO LINEE-S

Zobacz str. 234



BLANCO SELECT II 50/2

Zobacz str. 300

BLANCO AXIA III 45 S-F

SILGRANIT



- Płynny przebieg prac kuchennych wzdłuż jednej osi
- Wzornictwo oparte na prostych liniach i niezwykle wąskich, płaskich krawędziach
- Wąski promień zaokrąglenia komory zapewnia maksymalne wykorzystanie przestrzeni
- Przesuwając deskę do krojenia można położyć na komorze, dzięki czemu uzyskujemy dodatkową powierzchnię roboczą
- Zlewozmywak wyposażony w system odpływowy InFino w komorze głównej i przelew C-overflow w dodatkowym odpływie - elegancki i łatwy w utrzymaniu czystości

450 mm
Szerokość szafki dolnej

Montaż na
równi z blatem



Montaż pod blatem



		W cenie zawarte są	Odwracalny
	czarny	deska drewniana	525 843
		deska szklana	525 842
	antracyt	deska drewniana	523 193
		deska szklana	523 199
	szarość skały	deska drewniana	523 194
		deska szklana	523 200
	alumetalik	deska drewniana	523 195
		deska szklana	523 201
	biały	deska drewniana	523 196
		deska szklana	523 202
	jaśmin	deska drewniana	523 197
		deska szklana	523 203
	kawowy	deska drewniana	523 198
		deska szklana	523 204

W cenie zawarte są

InFino z korkiem
automatycznym



Rysunek techniczny

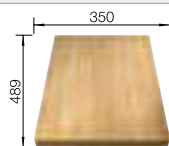

Deska do krojenia z drewna
jesionowego

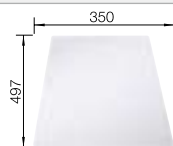

Szklana deska do krojenia biała

deska do krojenia z drewna jesionowego, armatura przelewowo-odpływowa, korek 3 1/2" z sitkiem InFino, korek automatyczny

lub

szklana deska do krojenia, armatura przelewowo-odpływowa, korek 3 1/2" z sitkiem InFino, korek automatyczny

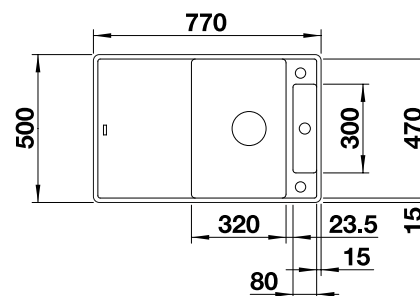

Głębokość komory/komór: 190/20 mm

Zlewozmywaki
SILGRANIT

Aksesoria opcjonalne

Sugerowany zestaw BLANCO UNIT z BLANCO AXIA III 45 S-F



BLANCO LINEE-S

Zobacz str. 234



BLANCO SELECT II 45/2

Zobacz str. 300

BLANCO AXIA III 45 S

SILGRANIT



- Płynny przebieg prac kuchennych wzdłuż jednej osi
- Wzornictwo oparte na prostych liniach i niezwykle wąskich, płaskich krawędziach
- Wąski promień zaokrąglenia komory zapewnia maksymalne wykorzystanie przestrzeni
- Przesuwaną deskę do krojenia można położyć na komorze, dzięki czemu uzyskujemy dodatkową powierzchnię roboczą
- Zlewozmywak wyposażony w system odpływowo InFino w komorze głównej i przelew C-overflow w dodatkowym odpływie - elegancki i łatwy w utrzymaniu czystości
- Dostępny również w wersji do montażu na równi z blatem

450 mm
Szerokość szafki dolnej

Montaż wpuszczany



Montaż podwieszany



		W cenie zawarte są	Odwracalny
	czarny	deska drewniana deska szklana	525 841 525 840
	antracyt	deska drewniana deska szklana	523 173 523 183
	szarość skały	deska drewniana deska szklana	523 174 523 184
	alumetalik	deska drewniana deska szklana	523 175 523 185
	biały	deska drewniana deska szklana	523 177 523 187
	jaśmin	deska drewniana deska szklana	523 178 523 188
	tartufo	deska drewniana deska szklana	523 180 523 190
	kawowy	deska drewniana deska szklana	523 182 523 192

W cenie zawarte są

InFino z korkiem
automatycznym



Rysunek techniczny

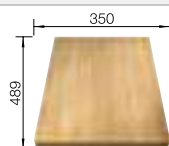

Deska do krojenia z drewna jesionowego

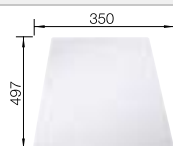

Szklana deska do krojenia biała

deska do krojenia z drewna jesionowego, armatura przelewowo-odpływowa, korek 3 1/2" z sitkiem InFino, korek automatyczny

lub

szklana deska do krojenia, armatura przelewowo-odpływowa, korek 3 1/2" z sitkiem InFino, korek automatyczny

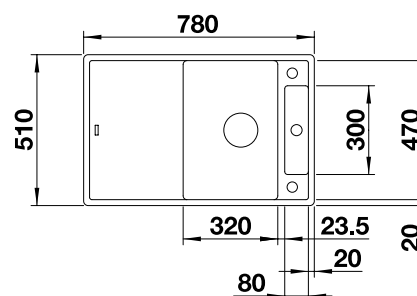

Głębokość komory/komór: 190/20 mm

Do montażu podwieszanego wymagane są specjalne elementy mocujące.

Aksesoria opcjonalne

Sugerowany zestaw BLANCO UNIT z BLANCO AXIA III 45 S



BLANCO LINEE-S

Zobacz str. 234



BLANCO SELECT II 45/2

Zobacz str. 300

BLANCODELTA II-F SILGRANIT



- Ergonomiczne rozmieszczenie komory głównej, dodatkowej i ociekacza
- Przestronna komora z długą przekątną ułatwiającą mycie nieporęcznych naczyń np. blach do pieczenia
- Nowoczesny ociekacz z zakrytym okrągłym przelewem
- Komora dodatkowa z perforowaną odsączarką ze stali szlachetnej

900x900 mm
Szerokość szafki dolnej

Montaż na
równi z blatem



Montaż pod blatem



		W cenie zawarte są	Lewa komora
	czarny	z korkiem automat., z akcesoriami	525 868
	antracyt	z korkiem automat., z akcesoriami	523 670
	szarość skały	z korkiem automat., z akcesoriami	523 671
	alumetalik	z korkiem automat., z akcesoriami	523 672
	biały	z korkiem automat., z akcesoriami	523 673
	jaśmin	z korkiem automat., z akcesoriami	523 674
	kawowy	z korkiem automat., z akcesoriami	523 675

W cenie zawarte są

InFino z korkiem
automatycznym



Rysunek techniczny

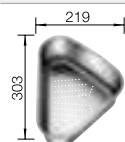

Odsączarka ze stali szlachetnej

odsączarka ze stali szlachetnej, armatura przelewowo-odpływowa, dwa korki 3 1/2" z sitkami InFino, w komorze głównej korek automatyczny z pokrętkiem ze stali szlachetnej

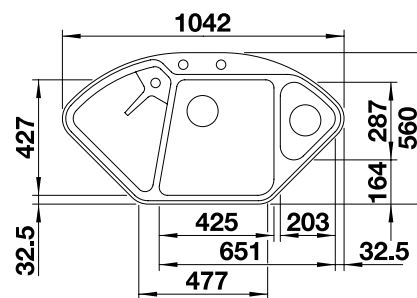

Głębokość komory/komór: 185/130 mm

Aby w pełni wykorzystać zalety tego zlewozmywaka polecamy do niego baterie kuchenne BLANCO z wyciąganą wylewką.

Wycięcie otworu w blacie według szablonu.

Akcesoria opcjonalne



Deska do krojenia

232841

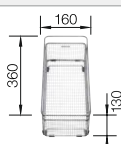

Kosz wielofunkcyjny na naczynia
ze stali szlachetnej

223297

Sugerowany zestaw BLANCO UNIT z BLANCODELTA II-F



BLANCO LINEE-S

Zobacz str. 234



BLANCO SOLON-IF, montaż na
równi z blatem

Zobacz str. 310

Zlewozmywaki
SILGRANIT

BLANCODELTA II

SILGRANIT



- Ergonomiczne rozmieszczenie komory głównej, dodatkowej i ociekacza
- Przestronna komora z długą przekątną ułatwiającą mycie nieporęcznych naczyń np. blach do pieczenia
- Nowoczesny ociekacz z zakrytym okrągłym przelewem
- Komora dodatkowa z perforowaną odsączarką ze stali szlachetnej
- Zlewozmywak wyposażony w korek automatyczny i system odpływowo InFino - elegancki i łatwy w utrzymaniu czystości

900x900 mm
Szerokość szafki dolnej

Montaż wpuszczany



Montaż podwieszany



		W cenie zawarte są	Lewa komora
	czarny	z korkiem automat., z akcesoriami	523 867
	antracyt	z korkiem automat., z akcesoriami	523 656
	szarość skały	z korkiem automat., z akcesoriami	523 657
	alumetalik	z korkiem automat., z akcesoriami	523 658
	biały	z korkiem automat., z akcesoriami	523 660
	jaśmin	z korkiem automat., z akcesoriami	523 662
	tartufo	z korkiem automat., z akcesoriami	523 666
	kawowy	z korkiem automat., z akcesoriami	523 669

W cenie zawarte są

InFino z korkiem automatycznym



Rysunek techniczny

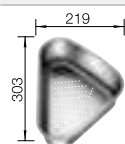

Odsączarka ze stali szlachetnej

odsączarka ze stali szlachetnej, armatura przelewowo-odpływowa, dwa korki 3 1/2" z sitkami InFino, w komorze głównej korek automatyczny z pokrętkiem ze stali szlachetnej

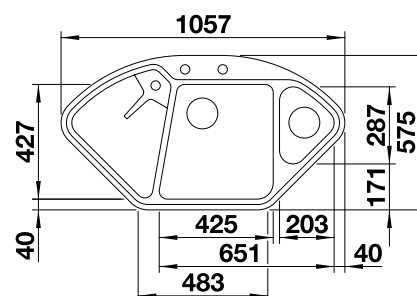

Głębokość komory/komór: 185/130 mm

Aby w pełni wykorzystać zalety tego zlewozmywaka polecamy do niego baterie BLANCO z wyciąganą wylewką.

Wycięcie otworu w blacie według szablonu.

Akcesoria opcjonalne



Deska do krojenia

232841

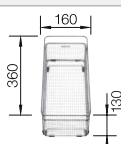

Kosz wielofunkcyjny na naczynia ze stali szlachetnej

223 297

Sugerowany zestaw BLANCO UNIT z BLANCODELTA II



BLANCO LINEE-S

Zobacz str. 234



BLANCO SOLON-IF, montaż na równi z blatem

Zobacz str. 310

BLANCO ZENAR XL 6 S-F Steamer SystemPlus

SILGRANIT



- Idealnie dostosowany do przebiegu prac wykonywanych podczas gotowania na parze
- Niezwykle duża komora z zintegrowanym podparciem do pojemników GN
- Deska do krojenia przesuwana przez całą długość zlewozmywaka ułatwia umieszczenie pokrojonych produktów bezpośrednio w pojemniku GN zawieszonym w komorze
- Przestronny ociekacz do odstawiania pojemników GN i akcesoriów do gotowania na parze w rozmiarze XL
- Dwa perforowane pojemniki GN do przyrządzania warzyw, mięsa, ryb itp.

600 mm
Szerokość szafki dolnej

Montaż na
równi z blatem



Montaż pod blatem



		W cenie zawarte są	Prawa komora
	czarny	deska drewniana	526 056
	antracyt	deska drewniana	524 082
	szarość skały	deska drewniana	524 083
	alumetalik	deska drewniana	524 084
	biały	deska drewniana	524 085
	jaśmin	deska drewniana	524 087
	kawowy	deska drewniana	524 097

W cenie zawarte są

InFino z korkiem
automatycznym

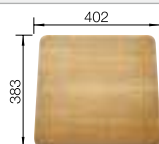

Deska do krojenia z drewna jesionowego

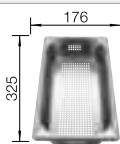

GN 1/3 Pojemnik ze stali szlachetnej, perforowany

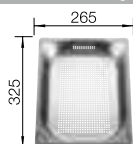

GN 1/2 Pojemnik ze stali szlachetnej, perforowany

deska do krojenia z drewna jesionowego, perforowany pojemnik GN 1/3, perforowany pojemnik GN 1/2, armatura przelewowo-odpływowa, korek 3 1/2" z sitkiem InFino, korek automatyczny z pokrętkiem ze stali szlachetnej nr art. 119 293

Rysunek techniczny

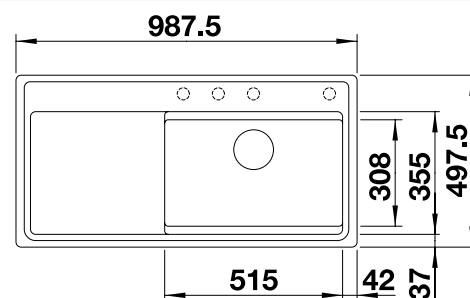

Podfrezowane otwory do wycięcia

Głębokość komory/komór: 190 mm

Szablony wycięć dla wszystkich sposobów montażu znajdują się na stronie internetowej.

Akcesoria opcjonalne

Sugerowany zestaw BLANCO UNIT z BLANCO ZENAR XL 6 S-F Steamer SystemPlus



BLANCO CARENA-S Vario

Zobacz str. 251



BLANCO SELECT II XL 60/3
Orga

Zobacz str. 296

BLANCO ZENAR XL 6 S Steamer SystemPlus

SILGRANIT



- Idealnie dostosowany do przebiegu prac wykonywanych podczas gotowania na parze
- Niezwykle duża komora z zintegrowanym podparciem do pojemników GN
- Deska do krojenia przesuwana przez całą długość zlewozmywaka ułatwia umieszczenie pokrojonych produktów bezpośrednio w pojemniku GN zawieszonym w komorze
- Przestronny ociekacz do odstawiania pojemników GN i akcesoriów do gotowania na parze w rozmiarze XL
- Dwa perforowane pojemniki GN do przyrządzania warzyw, mięsa, ryb itp.
- Model dostępny również w wersji do montażu na równi z blatem



600 mm
Szerokość szafki dolnej

Montaż wpuszczany



Montaż podwieszany



		W cenie zawarte są	Prawa komora
	czarny	deska drewniana	526 054
	antracyt	deska drewniana	524 052
	szarość skały	deska drewniana	524 053
	alumetalik	deska drewniana	524 054
	biały	deska drewniana	524 056
	jaśmin	deska drewniana	524 057
	tartufo	deska drewniana	524 059
	kawowy	deska drewniana	524 065

W cenie zawarte są

InFino z korkiem automatycznym

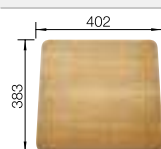

Deska do krojenia z drewna jesionowego

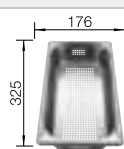

GN 1/3 Pojemnik ze stali szlachetnej, perforowany

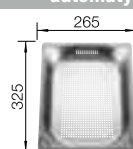

GN 1/2 Pojemnik ze stali szlachetnej, perforowany

deska do krojenia z drewna jesionowego, perforowany pojemnik GN 1/3, perforowany pojemnik GN 1/2, armatura przelewowo-odpływowa, korek 3 1/2" z sitkiem InFino, korek automatyczny z pokrętkiem ze stali szlachetnej nr art. 119 293

Rysunek techniczny

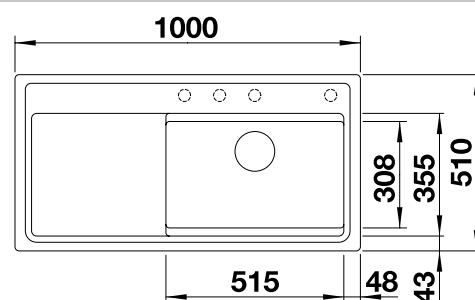

Podfrezowane otwory do wybicia

Głębokość komory/komór: 190 mm

Do montażu podwieszanego wymagane są specjalne elementy mocujące.

Akcesoria opcjonalne

Sugerowany zestaw BLANCO UNIT z BLANCO ZENAR XL 6 S Steamer SystemPlus



BLANCO CARENA-S Vario

Zobacz str. 251



BLANCO SELECT II XL 60/3 Orga

Zobacz str. 296

BLANCO ZENAR XL 6 S-F

SILGRANIT



- Niezwykle obszerna komora, duży ociekacz
- Przestronna listwa na baterię
- Możliwość wykorzystania całej długości zlewozmywaka jako powierzchni roboczej
- Szeroki wybór akcesoriów takich jak np. przesuwana nad zlewozmywakiem deska do krojenia lub wielofunkcyjna odsączarka
- Elegancki i higieniczny, zakryty przelew C-overflow
- Płaskie krawędzie

600 mm
Szerokość szafki dolnej

Montaż na
równi z blatem



Montaż pod blatem



		W cenie zawarte są	Prawa komora	Lewa komora
	czarny	bez akcesoriów	526 068	526 065
	antracyt	bez akcesoriów	523 902	523 924
	szarość skały	bez akcesoriów	523 903	523 926
	alumetalik	bez akcesoriów	523 904	523 928
	biały	bez akcesoriów	523 905	523 929
	jaśmin	bez akcesoriów	523 906	523 931
	kawowy	bez akcesoriów	523 908	523 933

W cenie zawarte są

InFino z korkiem
automatycznym



armatura przelewowo-odpływowa, korek 3 1/2" z sitkiem InFino, korek automatyczny z pokrętkiem ze stali szlachetnej

Rysunek techniczny

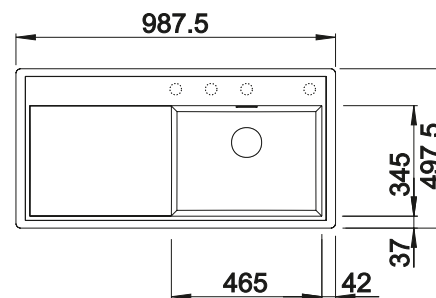

Podfrezowane otwory do wybicia

Głębokość komory/komór: 190 mm

Szablony wycięć dla wszystkich sposobów montażu znajdują się na stronie internetowej.

Montaż na równi z blatem

Akcesoria opcjonalne

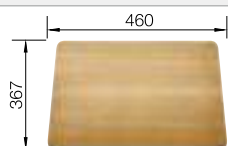

Deska do krojenia z drewna
jesionowego

229 411

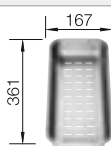

Odsączarka wielofunkcyjna ze
stali szlachetnej

223 077

Sugerowany zestaw BLANCO UNIT z BLANCO ZENAR XL 6 S-F



BLANCO LINEE-S

Zobacz str. 234



BLANCO SELECT II 60/3

Zobacz str. 297

BLANCO ZENAR XL 6 S

SILGRANIT



- Niezwykle obszerna komora, duży ociekacz
- Przestronna listwa na baterię
- Płynne połączenie powierzchni roboczej z ociekaczem
- Szeroki wybór akcesoriów takich, jak np. przesuwana deska do krojenia lub wielofunkcyjna odsączarka
- Komora wyposażona w przelew C-overflow i system odpływy InFino - elegancki i łatwy w utrzymaniu czystości
- Płaskie krawędzie

600 mm
Szerokość szafki dolnej

Montaż wpuszczany



Montaż podwieszany



		W cenie zawarte są	Prawa komora	Lewa komora
	czarny	bez akcesoriów	526 062	526 059
	antracyt	bez akcesoriów	523 964	523 994
	szarość skały	bez akcesoriów	523 965	523 996
	alumetalik	bez akcesoriów	523 966	523 998
	biały	bez akcesoriów	523 968	524 001
	jaśmin	bez akcesoriów	523 969	524 003
	tartufo	bez akcesoriów	523 971	524 007
	kawowy	bez akcesoriów	523 973	524 011

W cenie zawarte są

InFino z korkiem automatycznym



armatura przelewowo-odpływowa, korek 3 1/2" z sitkiem InFino, korek automatyczny z pokrętłem ze stali szlachetnej

Rysunek techniczny

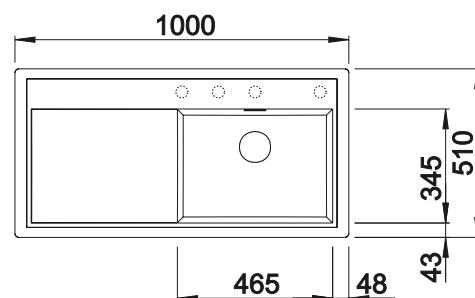

Podfrezowane otwory do wybicia
Głębokość komory/komór: 190 mm

Akcesoria opcjonalne

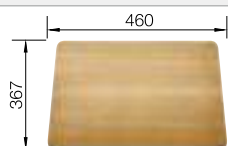

Deska do krojenia z drewna jesionowego
229 411

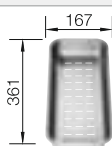

Odsączarka wielofunkcyjna ze stali szlachetnej
223 077

Sugerowany zestaw BLANCO UNIT z BLANCO ZENAR XL 6 S



BLANCO LINEE-S

Zobacz str. 234



BLANCO BOTTON II 30/2

Zobacz str. 309

BLANCO ZENAR XL 6 S Compact

SILGRANIT



- Kompaktowy wymiar zewnętrzny zapewnia duży komfort w przypadku ograniczonej przestrzeni
- Niezwykle obszerna komora i mały ociekacz
- Listwa na baterię płynnie łączy się z ociekaczem
- Szeroki wybór akcesoriów takich, jak przesuwana deska do krojenia lub odsączarka, którą można umieścić w komorze
- Zlewozmywak wyposażony w korek automatyczny, przelew C-overflow i system odpływowo InFino - elegancki i łatwy w utrzymaniu czystości

600 mm
Szerokość szafki dolnej

Montaż wpuszczany



Montaż podwieszany



		W cenie zawarte są	Prawa komora
	czarny	bez akcesoriów	526 052
	antracyt	bez akcesoriów	523 774
	szarość skały	bez akcesoriów	523 775
	alumetalik	bez akcesoriów	523 776
	biały	bez akcesoriów	523 778
	jaśmin	bez akcesoriów	523 779
	tartufo	bez akcesoriów	523 782
	kawowy	bez akcesoriów	523 784

W cenie zawarte są

InFino z korkiem automatycznym



armatura przelewowo-odpływowa, korek 3 1/2" z sitkiem InFino, korek automatyczny z pokrętłem ze stali szlachetnej

Rysunek techniczny

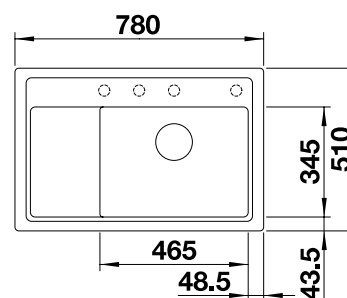

Podfrezowane otwory do wybicia
Głębokość komory/komór: 190 mm

Akcesoria opcjonalne



Deska do krojenia z drewna jesionowego
233 679



Szklana deska do krojenia czarna
233 677

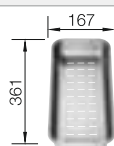

Odsączarka wielofunkcyjna ze stali szlachetnej
223 077

Sugerowany zestaw BLANCO UNIT z BLANCO ZENAR XL 6 S Compact



BLANCO LINEE-S
Zobacz str. 234



BLANCO SELECT II 60/2
Zobacz str. 297

BLANCO ZENAR 5 S-F

SILGRANIT



- Niezwykle obszerna komora, duży ociekacz
- Przestronna listwa na baterię
- Strefa robocza płynnie połączona z ociekaczem
- Akcesoria, jak np. deska do krojenia przesuwana przez całą długość zlewozmywaka oraz wielofunkcyjna odsączarka z możliwością dowolnego zawieszenia w komorze
- Elegancki i higieniczny, zasłonięty przelew C-overflow
- Płaskie krawędzie wokół całego zlewozmywaka

500 mm
Szerokość szafki dolnej

Montaż na
równi z blatem



Montaż pod blatem



		W cenie zawarte są	Prawa komora
	czarny	bez akcesoriów	526 049
	antracyt	bez akcesoriów	523 873
	szarość skały	bez akcesoriów	523 874
	alumetalik	bez akcesoriów	523 875
	biały	bez akcesoriów	523 876
	jaśmin	bez akcesoriów	523 877
	kawowy	bez akcesoriów	523 878

W cenie zawarte są

InFino z korkiem
automatycznym



armatura przelewowo-odpływowa, korek 3 1/2" z sitkiem InFino, korek automatyczny z pokrzywką ze stali szlachetnej

Rysunek techniczny

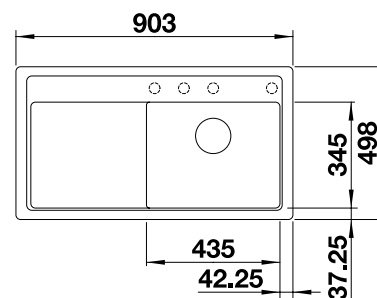

○ Podfrezowane otwory do wycięcia
Głębokość komory/komór: 190 mm

Akcesoria opcjonalne

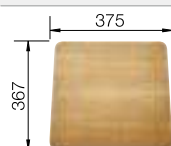

Deska do krojenia z drewna
jesionowego
229 421



Deska do krojenia z czarnego
szkła hartowanego
224 629

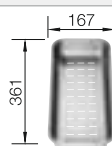

Odsączarka wielofunkcyjna ze
stali szlachetnej
223 077

Sugerowany zestaw BLANCO UNIT z BLANCO ZENAR 5 S-F



BLANCO LINEE-S

Zobacz str. 234



BLANCO SELECT II 50/2

Zobacz str. 300

BLANCO ZENAR 5 S

SILGRANIT



- Niezwykle obszerna komora, duży ociekacz
- Przestronna listwa na baterię
- Strefa robocza płynnie połączona z ociekaczem
- Akcesoria, jak np. deska do krojenia przesuwana przez całą długość zlewozmywaka oraz wielofunkcyjna odsączarka z możliwością dowolnego zawieszenia w komorze
- Zlewozmywak wyposażony w korek automatyczny, przelew C-overflow i system odpływu InFino - elegancki i łatwy w utrzymaniu czystości
- Płaskie krawędzie wokół całego zlewozmywaka

500 mm
Szerokość szafki dolnej

Montaż wpuszczany



Montaż podwieszany



		W cenie zawarte są	Prawa komora
	czarny	bez akcesoriów	526 046
	antracyt	bez akcesoriów	523 934
	szarość skały	bez akcesoriów	523 935
	alumetalik	bez akcesoriów	523 936
	biały	bez akcesoriów	523 938
	jaśmin	bez akcesoriów	523 939
	tartufo	bez akcesoriów	523 941
	kawowy	bez akcesoriów	523 943

W cenie zawarte są

InFino z korkiem automatycznym



armatura przelewowo-odpływowa, korek 3 1/2" z sitkiem InFino, korek automatyczny z pokrętłem ze stali szlachetnej

Rysunek techniczny

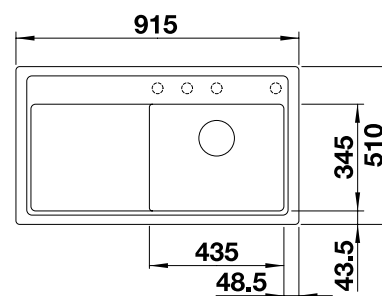

Podfrezowane otwory do wybicia
Głębokość komory/komór: 190 mm

Akcesoria opcjonalne

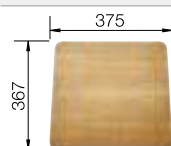

Deska do krojenia z drewna jesionowego
229 421



Deska do krojenia z czarnego szkła hartowanego
224 629

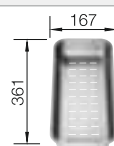

Odsączarka wielofunkcyjna ze stali szlachetnej
223 077

Sugerowany zestaw BLANCO UNIT z BLANCO ZENAR 5 S



BLANCO LINEE-S
Zobacz str. 234



BLANCO SELECT II 50/2
Zobacz str. 300

BLANCO ZENAR 45 S-F

SILGRANIT



- Obszerna komora, duży ociekacz
- Przestronna listwa na baterię
- Płynne połączenie powierzchni roboczej z ociekaczem
- Wyposażenie opcjonalne: szklana deska do krojenia przesuwana przez całą długość zlewozmywaka oraz wielofunkcyjna odsączarka z możliwością dowolnego zawieszenia w komorze
- Elegancki i higieniczny, zasłonięty przelew C-overflow
- Płaskie krawędzie

450 mm
Szerokość szafki dolnej

Montaż na
równi z blatem



Montaż pod blatem



		W cenie zawarte są	Prawa komora	Lewa komora
	czarny	bez akcesoriów	526 043	526 040
	antracyt	bez akcesoriów	523 811	523 832
	szarość skały	bez akcesoriów	523 813	523 833
	alumetalik	bez akcesoriów	523 815	523 834
	biały	bez akcesoriów	523 816	523 836
	jaśmin	bez akcesoriów	523 817	523 837
	kawowy	bez akcesoriów	523 818	523 839

W cenie zawarte są

InFino z korkiem
automatycznym



armatura przelewowo-odpływowa, korek 3 1/2" z sitkiem InFino, korek automatyczny z pokrzywką ze stali szlachetnej

Rysunek techniczny

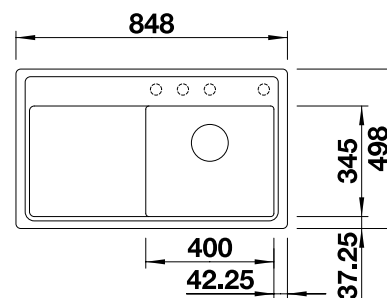

Podfrezowane otwory do wybicia
Głębokość komory/komór: 190 mm

Akcesoria opcjonalne

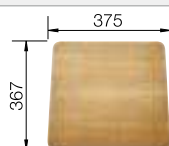

Deska do krojenia z drewna
jesionowego
229 421



Deska do krojenia z czarnego
szkła hartowanego
224 629

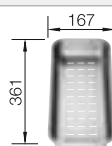

Odsączarka wielofunkcyjna ze
stali szlachetnej
223 077

Sugerowany zestaw BLANCO UNIT z BLANCO ZENAR 45 S-F



BLANCO LINEE-S

Zobacz str. 234



BLANCO SELECT II 45/2

Zobacz str. 300

BLANCO ZENAR 45 S

SILGRANIT



- Obszerna komora, duży ociekacz
- Przestronna listwa na baterię
- Płynne połączenie powierzchni roboczej z ociekaczem
- Wyposażenie opcjonalne: deska do krojenia przesuwana przez całą długość zlewozmywaka oraz wielofunkcyjna odsączarka z możliwością dowolnego zawieszenia w komorze
- Zlewozmywak wyposażony w korek automatyczny, przelew C-overflow i system odpływu InFino - elegancki i łatwy w utrzymaniu czystości
- Płaskie krawędzie

450 mm
Szerokość szafki dolnej

Montaż wpuszczany



Montaż podwieszany



		W cenie zawarte są	Prawa komora	Lewa komora
	czarny	bez akcesoriów	526 037	526 034
	antracyt	bez akcesoriów	523 781	523 850
	szarosć skały	bez akcesoriów	523 785	523 851
	alumetalik	bez akcesoriów	523 786	523 852
	biały	bez akcesoriów	523 788	523 854
	jaśmin	bez akcesoriów	523 790	523 855
	tartufo	bez akcesoriów	523 796	523 859
	kawowy	bez akcesoriów	523 798	523 861

W cenie zawarte są

InFino z korkiem automatycznym



armatura przelewowo-odpływowa, korek 3 1/2" z sitkiem InFino, korek automatyczny z pokrętłem ze stali szlachetnej

Rysunek techniczny

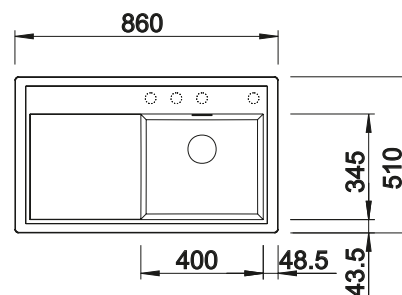

○ Podfrezowane otwory do wybicia
Głębokość komory/komór: 190 mm

Akcesoria opcjonalne

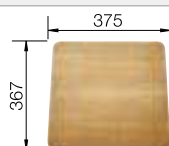

Deska do krojenia z drewna jesionowego
229 421



Deska do krojenia z czarnego szkła hartowanego
224 629

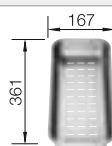

Odsączarka wielofunkcyjna ze stali szlachetnej
223 077

Sugerowany zestaw BLANCO UNIT z BLANCO ZENAR 45 S



BLANCO LINEE-S
Zobacz str. 234



BLANCO SELECT II 45/2
Zobacz str. 300

BLANCO COLLECTIS 6 S

SILGRANIT



- Innowacyjna koncepcja ułatwiająca organizację podczas przygotowywania posiłków
- Duży, funkcjonalny zlewozmywak z centralnie umieszczoną komorą dodatkową
- Zintegrowany wkład służący do gromadzenia odpadków, perfekcyjne połączenie z systemem segregacji odpadków BLANCO SELECT i BLANCO FLEXON II
- Nowoczesny kształt z prosto poprowadzoną linią i elegancką krawędzią
- Dodatkowy, praktyczny odpływ
- Akcesoria opcjonalne: masywna deska do krojenia z drewna klonowego, umożliwiającą bezpośrednie umieszczenie resztek we wkładzie

600 mm
Szerokość szafki dolnej

Montaż wpuszczany



		W cenie zawarte są	Prawa komora
	czarny	z korkiem automat., z akcesoriami	525 866
	antracyt	z korkiem automat., z akcesoriami	523 344
	szarość skały	z korkiem automat., z akcesoriami	523 345
	alumetalik	z korkiem automat., z akcesoriami	523 346
	biały	z korkiem automat., z akcesoriami	523 348
	jaśmin	z korkiem automat., z akcesoriami	523 349
	tartufo	z korkiem automat., z akcesoriami	523 351
	kawowy	z korkiem automat., z akcesoriami	523 353

W cenie zawarte są

InFino z korkiem automatycznym



Rysunek techniczny

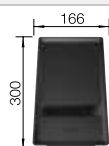

Wkład z pokrywką

wkład z pokrywką z tworzywa sztucznego w kolorze antracytowym, armatura przelewowo-odpływowa, dwa korki InFino 3 1/2" i 1 1/2" wyposażone w sitka, korek automatyczny w komorze głównej

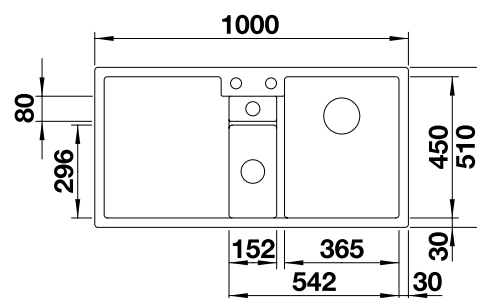

Głębokość komory/komór: 190/155/45 mm

Akcesoria opcjonalne

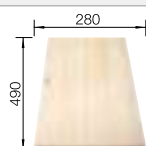

Deska do krojenia z drewna klonowego
235 844

Sugerowany zestaw BLANCO UNIT z BLANCO COLLECTIS 6 S



BLANCO LINUS-S

Zobacz str. 257



BLANCO SELECT II 60/3 Orga

Zobacz str. 296

BLANCO LEXA 9 E

SILGRANIT



- Nowoczesne centrum zlewozmywakowe, które znakomicie komponuje się z każdą aranżacją kuchni
- Przestronna komora główna i komora dodatkowa
- Elegancki, duży ociekacz z płynnym przejściem do komory
- Zlewozmywak wyposażony w korek automatyczny i system odpływowy InFino - elegancki i łatwy w utrzymaniu czystości
- Przestronna listwa na baterię z dużą ilością miejsca na dozownik mydła, środki do mycia itp.

900x900 mm
Szerokość szafki dolnej

Montaż wpuszczany



Montaż podwieszany



		W cenie zawarte są	Lewa komora
	czarny	z korkiem automat.	525 910
	antracyt	z korkiem automat.	524 990
	szarość skały	z korkiem automat.	524 991
	alumetalik	z korkiem automat.	524 992
	biały	z korkiem automat.	524 994
	jaśmin	z korkiem automat.	524 995
	tartufo	z korkiem automat.	524 997
	kawowy	z korkiem automat.	524 999

W cenie zawarte są

InFino z korkiem automatycznym



armatura przelewowo-odpływowa, dwa stalowe korki 3 1/2" z sitkami InFino, korek automatyczny z pokrętkiem ze stali szlachetnej

Rysunek techniczny

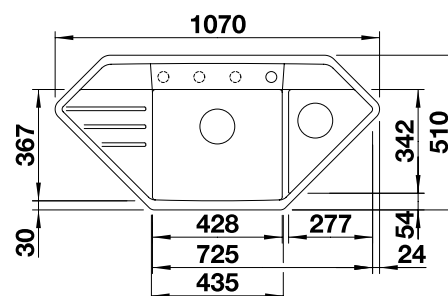

○ Podfrezowane otwory do wycięcia
Głębokość komory/komór: 190/130 mm
Wycięcie otworu w blacie według szablonu.

Aksesoria opcjonalne

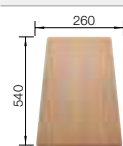

Deska do krojenia z drewna bukowego
225 362

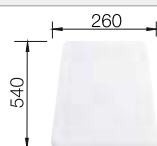

Deska do krojenia z białego tworzywa
210 521

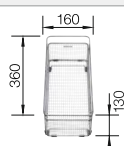

Koszyk wielofunkcyjny na naczynia ze stali szlachetnej
223 297

Sugerowany zestaw BLANCO UNIT z BLANCO LEXA 9 E



BLANCO LINUS-S
Zobacz str. 257



BLANCO SOLON-IF, montaż na równi z blatem
Zobacz str. 310

BLANCO LEXA 8 S

SILGRANIT



- Nowoczesne centrum zlewozmywakowe, które znakomicie komponuje się z każdą aranżacją kuchni
- Przestronne, symetrycznie umieszczone komory - idealne dla osób czerpiących przyjemność z przygotowywania obfitych posiłków
- Elegancki, duży ociekacz z płynnym przejściem do komory
- Zlewozmywak wyposażony w korek automatyczny i system odpływowo InFino - elegancki i łatwy w utrzymaniu czystości
- Zlewozmywak odwracalny

800 mm
Szerokość szafki dolnej

Montaż wpuszczany



Montaż podwieszany



		W cenie zawarte są	Odwracalny
	czarny	z korkiem automat.	525 908
	antracyt	z korkiem automat.	524 970
	szarość skały	z korkiem automat.	524 971
	alumetalik	z korkiem automat.	524 972
	biały	z korkiem automat.	524 974
	jaśmin	z korkiem automat.	524 975
	tartufo	z korkiem automat.	524 977
	kawowy	z korkiem automat.	524 979

W cenie zawarte są

InFino z korkiem automatycznym



armatura przelewowo-odpływowa, dwa stalowe korki 3 1/2" z sitkami InFino, korek automatyczny z pokrętkiem ze stali szlachetnej

Rysunek techniczny

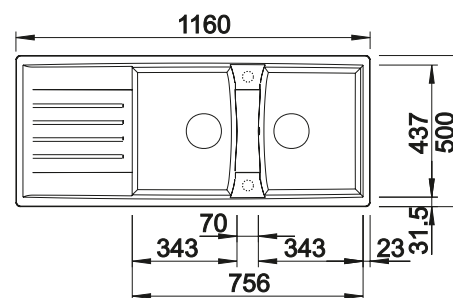

○ Podfrezowane otwory do wycięcia

Głębokość komory/komór: 190/190 mm

Do montażu podwieszanego wymagane są specjalne elementy mocujące.

Aksesoria opcjonalne

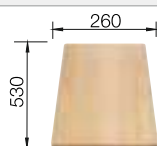

Deska do krojenia z drewna bukowego

218 313

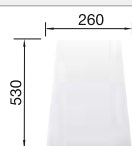

Deska do krojenia z białego tworzywa

217 611

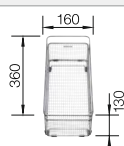

Kosz wielofunkcyjny na naczynia ze stali szlachetnej

223 297

Sugerowany zestaw BLANCO UNIT z BLANCO LEXA 8 S



BLANCO LINUS-S

Zobacz str. 257



BLANCO SOLON-IF, montaż na równi z blatem

Zobacz str. 310

BLANCO LEXA 6 S

SILGRANIT



- Nowoczesne centrum kuchenne, które znakomicie komponuje się z każdą aranżacją kuchni
- Obszerna komora główna i komora dodatkowa wyposażona w stalową odsączarkę
- Elegancki, duży ociekacz z płynnym przejściem do komory
- Zlewozmywak wyposażony w korek automatyczny i system odpływowo InFino - elegancki i łatwy w utrzymaniu czystości
- Wyposażenie opcjonalne: deska do krojenia z drewna bukowego lub deska do krojenia z białego tworzywa, kosz na naczynia ze stali szlachetnej
- Zlewozmywak odwracalny

600 mm
Szerokość szafki dolnej

Montaż wpuszczany



Montaż podwieszany



		W cenie zawarte są	Odwracalny
	czarny	z korkiem automat., z akcesoriami	525 903
	antracyt	z korkiem automat., z akcesoriami	524 930
	szarość skały	z korkiem automat., z akcesoriami	524 931
	alumetalik	z korkiem automat., z akcesoriami	524 932
	biały	z korkiem automat., z akcesoriami	524 934
	jaśmin	z korkiem automat., z akcesoriami	524 935
	tartufo	z korkiem automat., z akcesoriami	524 937
	kawowy	z korkiem automat., z akcesoriami	524 939

W cenie zawarte są

InFino z korkiem automatycznym



Rysunek techniczny

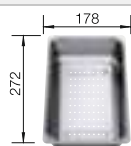

Odsączarka ze stali szlachetnej

armatura przelewowo-odpływowa, 2 korki 3 1/2" z sitkami InFino, odsączarka ze stali szlachetnej, w komorze głównej korek automatyczny z pokrętłem ze stali szlachetnej

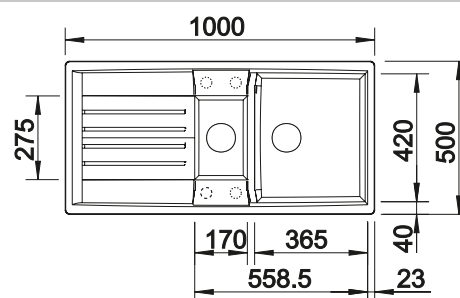

Podfrezowane otwory do wycięcia

Głębokość komory/komór: 190/145 mm

Do montażu podwieszanego wymagane są specjalne elementy mocujące.

Akcesoria opcjonalne

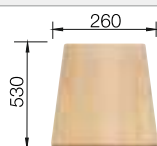

Deska do krojenia z drewna bukowego

218 313

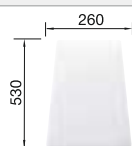

Deska do krojenia z białego tworzywa

217 611

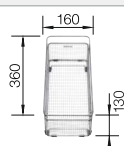

Kosz wielofunkcyjny na naczynia ze stali szlachetnej

223 297

Sugerowany zestaw BLANCO UNIT z BLANCO LEXA 6 S



BLANCO LINUS-S

Zobacz str. 257



BLANCO SELECT II 60/2

Zobacz str. 297

BLANCO LEXA 5 S

SILGRANIT



- Nowoczesne centrum zlewozmywakowe, które znakomicie komponuje się z każdą aranżacją kuchni
- Przestronnie zaprojektowana komora
- Elegancka, duża powierzchnia ociekacza z praktycznym, obniżonym odpływem
- Zlewozmywak wyposażony w korek automatyczny i system odpływowy InFino - eleganci i łatwy w utrzymaniu czystości
- Wyposażenie opcjonalne: deska do krojenia z drewna bukowego lub białego tworzywa oraz kosz na naczynia ze stali szlachetnej
- Zlewozmywak odwracalny

500 mm
Szerokość szafki dolnej

Montaż wpuszczany



Montaż podwieszany



		W cenie zawarte są	Odwracalny
	czarny	z korkiem automat.	525 902
	antracyt	z korkiem automat.	524 920
	szarość skały	z korkiem automat.	524 921
	alumetalik	z korkiem automat.	524 922
	biały	z korkiem automat.	524 924
	jaśmin	z korkiem automat.	524 925
	tartufo	z korkiem automat.	524 927
	kawowy	z korkiem automat.	524 929

W cenie zawarte są

InFino z korkiem automatycznym



armatura przelewowo-odpływowa, korek 3 1/2" z sitkiem InFino, korek automatyczny z pokrętłem ze stali szlachetnej

Rysunek techniczny

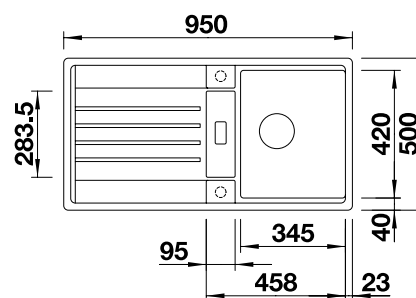

○ Podfrezowane otwory do wycięcia

Głębokość komory/komór: 190/50 mm

Do montażu podwieszanego wymagane są specjalne elementy mocujące.

Aksesoria opcjonalne

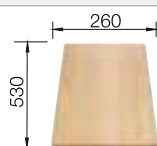

Deska do krojenia z drewna bukowego
218 313

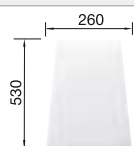

Deska do krojenia z białego tworzywa
217 611

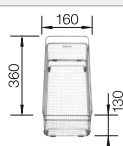

Kosz wielofunkcyjny na naczynia ze stali szlachetnej
223 297

Sugerowany zestaw BLANCO UNIT z BLANCO LEXA 5 S



BLANCO LINUS-S

Zobacz str. 257



BLANCO SELECT II 50/2

Zobacz str. 300

BLANCO LEXA 45 S

SILGRANIT



- Nowoczesne centrum zlewozmywakowe, które znakomicie komponuje się z każdą aranżacją kuchni
- Przestronnie zaprojektowana komora
- Elegancki, duży ociekacz z dodatkowym odpływem
- Zlewozmywak wyposażony w korek automatyczny i system odpływowy InFino - elegancki i łatwy w utrzymaniu czystości
- Zlewozmywak odwracalny

450 mm
Szerokość szafki dolnej

Montaż wpuszczany



Montaż podwieszany



		W cenie zawarte są	Odwracalny
	czarny	z korkiem automat.	525 900
	antracyt	z korkiem automat.	524 900
	szarość skały	z korkiem automat.	524 901
	alumetalik	z korkiem automat.	524 902
	biały	z korkiem automat.	524 904
	jaśmin	z korkiem automat.	524 905
	tartufo	z korkiem automat.	524 907
	kawowy	z korkiem automat.	524 909

W cenie zawarte są

InFino z korkiem automatycznym



armatura przelewowo-odpływowa, korek 3 1/2" z sitkiem InFino, korek automatyczny z pokrętkiem ze stali szlachetnej

Rysunek techniczny

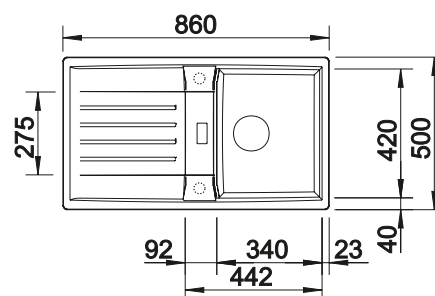

Podfrezowane otwory do wybicia

Głębokość komory/komór: 190/25 mm

Do montażu podwieszanego wymagane są specjalne elementy mocujące.

Aksesoria opcjonalne

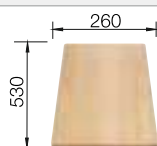

Deska do krojenia z drewna bukowego
218 313

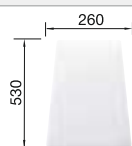

Deska do krojenia z białego tworzywa
217 611

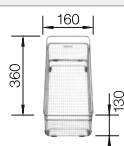

Koszyk wielofunkcyjny na naczynia ze stali szlachetnej
223 297

Sugerowany zestaw BLANCO UNIT z BLANCO LEXA 45 S



BLANCO LINUS
Zobacz str. 260



BLANCO SELECT II 45/2
Zobacz str. 300

BLANCO LEXA 40 S

SILGRANIT



- Nowoczesne centrum zlewozmywakowe, które znakomicie komponuje się z każdą aranżacją kuchni
- Prosty zlewozmywak, o maksymalnej objętości komory, przeznaczony do szafek o szerokości 40 cm
- Elegancki ociekacz z doskonale uformowanym, dodatkowym odpływem
- Zlewozmywak wyposażony w korek automatyczny i system odpływowy InFino - elegancki i łatwy w utrzymaniu czystości
- Wyposażenie opcjonalne: deska do krojenia z drewna bukowego lub białego tworzywa
- Zlewozmywak odwracalny

400 mm
Szerokość szafki dolnej

Montaż wpuszczany



Montaż podwieszany



		W cenie zawarte są	Odwracalny
	czarny	z korkiem automat.	525 897
	antracyt	z korkiem automat.	524 880
	szarość skały	z korkiem automat.	524 881
	alumetalik	z korkiem automat.	524 882
	biały	z korkiem automat.	524 884
	jaśmin	z korkiem automat.	524 885
	tartufo	z korkiem automat.	524 887
	kawowy	z korkiem automat.	524 889

W cenie zawarte są

InFino z korkiem automatycznym



armatura przelewowo-odpływowa, korek 3 1/2" z sitkiem InFino, korek automatyczny z pokrętkiem ze stali szlachetnej

Rysunek techniczny

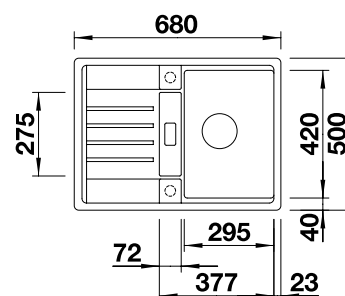

○ Podfrezowane otwory do wybicia

Głębokość komory/komór: 190/25 mm

Do montażu podwieszanego wymagane są specjalne elementy mocujące.

Aksesoria opcjonalne

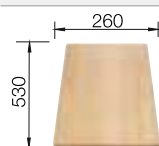

Deska do krojenia z drewna bukowego
218 313

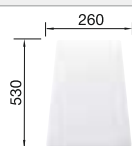

Deska do krojenia z białego tworzywa
217 611

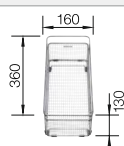

Kosz wielofunkcyjny na naczynia ze stali szlachetnej
223 297

Sugerowany zestaw BLANCO UNIT z BLANCO LEXA 40 S



BLANCO KANO
Zobacz str. 275



BLANCO SOLON-IF, montaż na równi z blatem
Zobacz str. 310

BLANCO LEXA 8 S

SILGRANIT



- Nowoczesne centrum kuchenne, które znakomicie komponuje się z każdą aranżacją kuchni
- Przestronne, symetrycznie umieszczone komory - idealne dla osób czerpiących przyjemność z przygotowywania obfitych posiłków
- Elegancki, duży ociekacz z płynnym przejściem do komory
- Zlewozmywak wyposażony w system odpływowo InFino - elegancki i łatwy w utrzymaniu czystości
- Zlewozmywak odwracalny

800 mm
Szerokość szafki dolnej

Montaż wpuszczany



Montaż podwieszany



		W cenie zawarte są	Odwracalny
	czarny	bez korka automat.	525 909
	antracyt	bez korka automat.	524 980
	szarość skały	bez korka automat.	524 981
	alumetalik	bez korka automat.	524 982
	biały	bez korka automat.	524 984
	jaśmin	bez korka automat.	524 985
	tartufo	bez korka automat.	524 987
	kawowy	bez korka automat.	524 989

W cenie zawarte są

InFino bez korka automatycznego



armatura przelewowo-odpływowa, dwa stalowe korki 3 1/2" z sitkami InFino

Rysunek techniczny

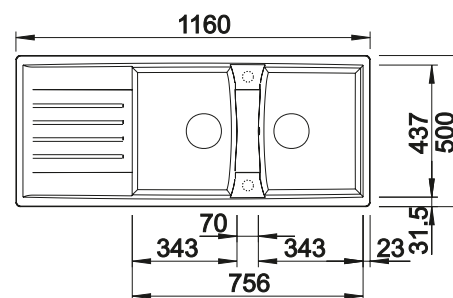

Podfrezowane otwory do wybicia
Głębokość komory/komór: 190/190 mm

Aksesoria opcjonalne

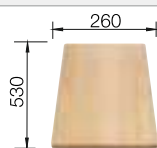

Deska do krojenia z drewna bukowego
218 313

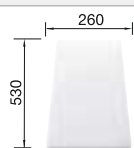

Deska do krojenia z białego tworzywa
217 611

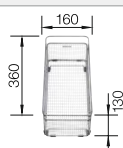

Kosz wielofunkcyjny na naczynia ze stali szlachetnej
223 297

Sugerowany zestaw BLANCO UNIT z BLANCO LEXA 8 S



BLANCO LINUS-S
Zobacz str. 257



BLANCO SOLON-IF, montaż na równi z blatem
Zobacz str. 310

BLANCO METRA 6 S

SILGRANIT



- Nowoczesne wzornictwo
- Wyjątkowo duża i głęboka komora ułatwia mycie nawet nieporęcznych naczyń
- Komora dodatkowa zapewnia wysoki komfort podczas wykonywania prac kuchennych
- Funkcjonalny ociekacz może służyć jako dodatkowy obszar roboczy
- Zlewozmywak odwracalny

600 mm
Szerokość szafki dolnej

Montaż wpuszczany



Montaż podwieszany



		W cenie zawarte są	Odwracalny
	czarny	bez korka automat.	525 927
	antracyt	bez korka automat.	513 230
	szarość skały	bez korka automat.	518 878
	alumetalik	bez korka automat.	513 222
	biały	bez korka automat.	513 223
	jaśmin	bez korka automat.	513 224
	tartufo	bez korka automat.	517 355
	kawowy	bez korka automat.	515 046

W cenie zawarte są

armatura przelewowo-odpływowa, dwa korki 3 1/2" z sitkami

Rysunek techniczny

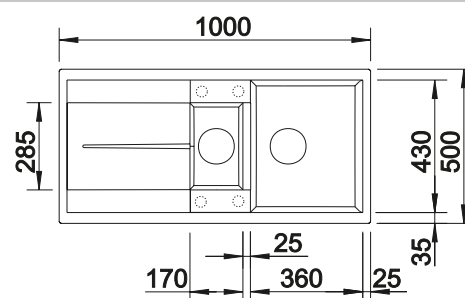

○ Podfrezowane otwory do wybicia
Głębokość komory/komór: 190/145 mm

Aksesoria opcjonalne

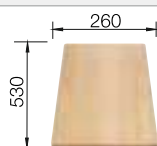

Deska do krojenia z drewna bukowego
218313

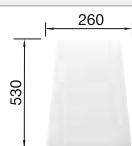

Deska do krojenia z białego tworzywa
217611

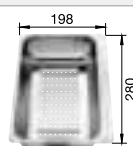

Odsączarka ze stali szlachetnej
217796

Sugerowany zestaw BLANCO UNIT z BLANCO METRA 6 S



BLANCO ALTA-S Compact
Zobacz str. 243



BLANCO SELECT II 60/3
Zobacz str. 297

BLANCO METRA XL 6 S

SILGRANIT



- Nowoczesna, prosta forma
- Niezwykle obszerna komora zapewnia jeszcze więcej miejsca podczas zmywania naczyń
- Funkcjonalny ociekacz może służyć jako dodatkowy obszar roboczy
- Płaskie krawędzie
- Zlewozmywak odwracalny
- Wyposażenie za dodatkową opłatą: deska do krojenia oraz kosz na naczynia

600 mm
Szerokość szafki dolnej

Montaż wpuszczany



Montaż podwieszany



		W cenie zawarte są	Odwracalny
	czarny	bez korka automat.	525 930
	antracyt	bez korka automat.	515 142
	szarość skały	bez korka automat.	518 880
	alumetalik	bez korka automat.	515 135
	biały	bez korka automat.	515 136
	jaśmin	bez korka automat.	515 137
	tartufo	bez korka automat.	517 359
	kawowy	bez korka automat.	515 143
	beton-style	bez korka automat.	525 316

W cenie zawarte są

armatura przelewowo-odpływowa, korek 3 1/2" z sitkiem

Rysunek techniczny

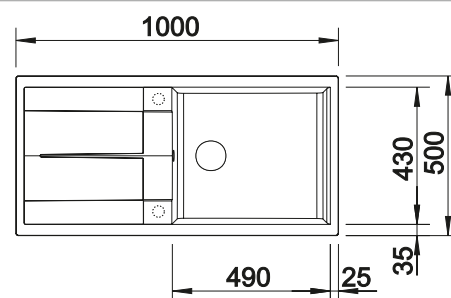

Podfrezowane otwory do wybicia
Głębokość komory/komór: 190 mm

Aksesoria opcjonalne

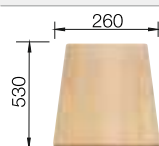

Deska do krojenia z drewna bukowego
218 313

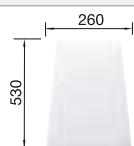

Deska do krojenia z białego tworzywa
217 611



Narożna odsączarka
235 866

Sugerowany zestaw BLANCO UNIT z BLANCO METRA XL 6 S



BLANCO ALTA-S Compact

Zobacz str. 243



BLANCO SELECT II 60/3

Zobacz str. 297

BLANCO METRA 5 S

SILGRANIT



- Nowoczesne wzornictwo
- Atrakcyjna linia produktowa zadowolonych najbardziej wymagających użytkowników
- Wyjątkowo duża i głęboka komora ułatwia mycie nawet nieporęcznych naczyń
- Funkcjonalny ociekacz może służyć jako dodatkowy obszar roboczy
- Dostępny we wszystkich kolorach SILGRANIT
- Zlewozmywak odwracalny

500 mm
Szerokość szafki dolnej

Montaż wpuszczany



Montaż podwieszany



		W cenie zawarte są	Odwracalny
	czarny	bez korka automat.	525 919
	antracyt	bez korka automat.	513 212
	szarość skały	bez korka automat.	518 872
	alumetalik	bez korka automat.	513 204
	biały	bez korka automat.	513 205
	jaśmin	bez korka automat.	513 206
	tartufo	bez korka automat.	517 349
	kawowy	bez korka automat.	515 042

W cenie zawarte są

armatura przelewowo-odpływowa, korek 3 1/2" z sitkiem

Rysunek techniczny

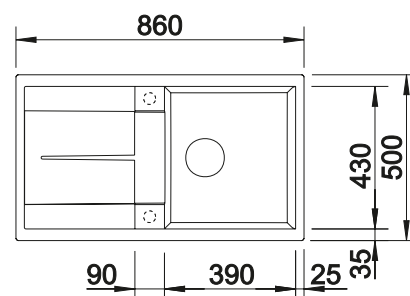

○ Podfrezowane otwory do wybicia
Głębokość komory/komór: 190 mm

Akcesoria opcjonalne

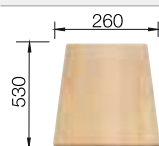

Deska do krojenia z drewna bukowego
218313

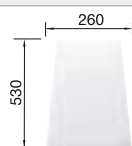

Deska do krojenia z białego tworzywa
217611

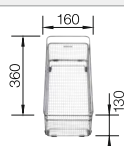

Kosz wielofunkcyjny na naczynia ze stali szlachetnej
223297

Sugerowany zestaw BLANCO UNIT z BLANCO METRA 5 S



BLANCO ANTAS-S

Zobacz str. 271



BLANCO SELECT II 50/2

Zobacz str. 300

BLANCO METRA 45 S

SILGRANIT



- Nowoczesne wzornictwo
- Atrakcyjna linia produktowa zadowolili najbardziej wymagających użytkowników
- Zlewozmywak idealny do małych kuchni
- Funkcjonalny ociekacz z oddzielnym odpływem może być wykorzystywany jako dodatkowy obszar roboczy
- Zlewozmywak odwracalny

450 mm
Szerokość szafki dolnej

Montaż wpuszczany



Montaż podwieszany



		W cenie zawarte są	Odwracalny
	czarny	bez korka automat.	525 915
	antracyt	bez korka automat.	513 194
	szarość skały	bez korka automat.	518 869
	alumetalik	bez korka automat.	513 186
	biały	bez korka automat.	513 187
	jaśmin	bez korka automat.	513 188
	tartufo	bez korka automat.	517 346
	kawowy	bez korka automat.	515 039
	beton-style	bez korka automat.	525 312

W cenie zawarte są

armatura przelewowo-odpływowa, korek 3 1/2" z sitkiem

Rysunek techniczny

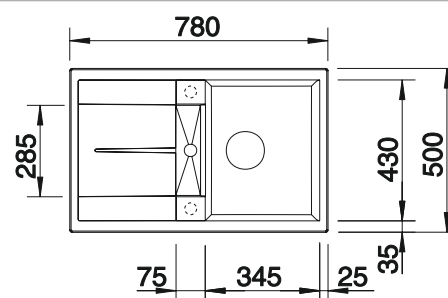

○ Podfrezowane otwory do wybicia
Głębokość komory/komór: 190/25 mm

Aksesoria opcjonalne

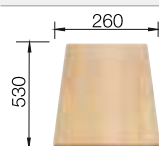

Deska do krojenia z drewna bukowego
218 313

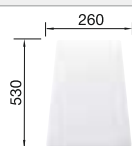

Deska do krojenia z białego tworzywa
217 611



Narożna odsączarka
235 866

Sugerowany zestaw BLANCO UNIT z BLANCO METRA 45 S



BLANCO ALTA Compact
Zobacz str. 244



BLANCO SELECT II 45/2
Zobacz str. 300

BLANCO METRA 45 S Compact

SILGRANIT



- Nowatorska forma o prosto poprowadzonej linii
- Atrakcyjna linia produktowa usytuowana w popularnym segmencie produktowym
- Imponująca pojemność komory mieści się na małej powierzchni
- Mała powierzchnia ociekacza ze zintegrowanym przelewem
- Estetyczny, płaski brzeg
- Zlewozmywak odwracalny, do montażu podwieszanego

450 mm
Szerokość szafki dolnej

Montaż wpuszczany



Montaż podwieszany



		W cenie zawarte są	Odwracalny
	czarny	bez korka automat.	525 912
	antracyt	bez korka automat.	519 561
	szarość skały	bez korka automat.	519 562
	alumetalik	bez korka automat.	519 563
	biały	bez korka automat.	519 565
	jaśmin	bez korka automat.	519 566
	tartufo	bez korka automat.	519 569
	kawowy	bez korka automat.	519 570

W cenie zawarte są

armatura przelewowo-odpływowa, korek 3 1/2" z sitkiem

Rysunek techniczny

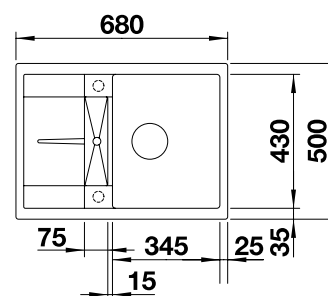

○ Podfrezowane otwory do wybicia
Głębokość komory/komór: 190/25 mm

Aksesoria opcjonalne

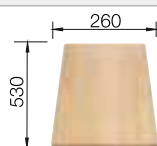

Deska do krojenia z drewna bukowego
218 313

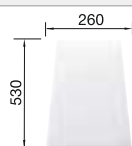

Deska do krojenia z białego tworzywa
217 611



Narożna odsączarka
235 866

Sugerowany zestaw BLANCO UNIT z BLANCO METRA 45 S Compact



BLANCO KANO
Zobacz str. 275



BLANCO SELECT II 45/2
Zobacz str. 300

BLANCO METRA 9 E

SILGRANIT



- Nowoczesne, geometryczne wzornictwo
- Optymalne wykorzystanie przestrzeni w szafce narożnej dzięki zastosowaniu dużej komory głównej i przestronnej komory dodatkowej
- Przestronny ociekacz, który może również służyć jako dodatkowa powierzchnia robocza
- Płaskie krawędzie

900x900 mm
Szerokość szafki dolnej

Montaż wpuszczany



Montaż podwieszany



		W cenie zawarte są	Prawa komora
	czarny	bez korka automat.	525 938
	antracyt	bez korka automat.	515 576
	szarość skały	bez korka automat.	518 888
	alumetalik	bez korka automat.	515 567
	biały	bez korka automat.	515 568
	jaśmin	bez korka automat.	515 569
	tartufo	bez korka automat.	517 367
	kawowy	bez korka automat.	515 573

W cenie zawarte są

armatura przelewowo-odpływowa, dwa korki 3 1/2" z sitkami

Rysunek techniczny

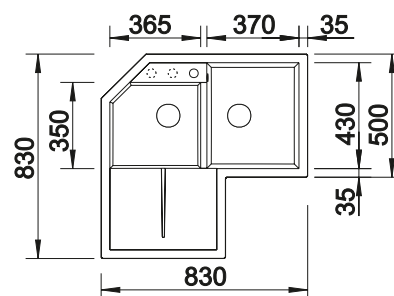

○ Podfrezowane otwory do wybicia
Głębokość komory/komór: 190/130 mm
Wycięcie otworu w blacie według szablonu.

Aksesoria opcjonalne

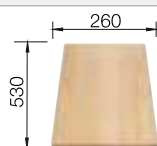

Deska do krojenia z drewna bukowego
218313

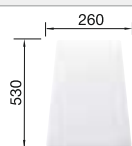

Deska do krojenia z białego tworzywa
217611



Narożna odsączarka
235866

Sugerowany zestaw BLANCO UNIT z BLANCO METRA 9 E



BLANCO AVONA-S
Zobacz str. 239



BLANCO SOLON-IF, montaż na równi z blatem
Zobacz str. 310

Zlewozmywaki
SILGRANIT

BLANCO METRA 8 S

SILGRANIT



- Nowoczesne wzornictwo
- Atrakcyjna linia produktowa zadowoli najbardziej wymagających użytkowników
- Wyjątkowo obszerna komora ułatwia mycie nawet nieporęcznych naczyń
- Funkcjonalny ociekacz może służyć jako dodatkowy obszar roboczy
- Zlewozmywak odwracalny

800 mm
Szerokość szafki dolnej

Montaż wpuszczany



Montaż podwieszany



		W cenie zawarte są	Odwracalny
	czarny	bez korka automat.	525 934
	antracyt	bez korka automat.	513 071
	szarość skały	bez korka automat.	518 884
	alumetalik	bez korka automat.	513 063
	biały	bez korka automat.	513 064
	jaśmin	bez korka automat.	513 065
	tartufo	bez korka automat.	517 357
	kawowy	bez korka automat.	515 048

W cenie zawarte są

armatura przelewowo-odpływowa, dwa korki 3 1/2" z sitkami

Rysunek techniczny

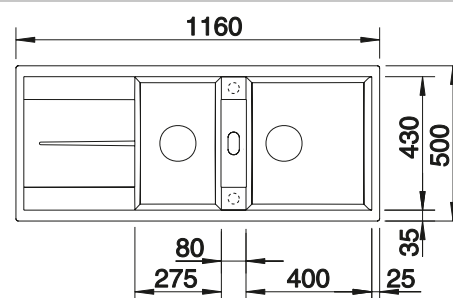

○ Podfrezowane otwory do wybicia

Głębokość komory/komór: 190/190 mm

Zestaw modyfikujący do sterowania korkiem automatycznym dostępny jest opcjonalnie.

Do montażu podwieszanego wymagane są specjalne elementy mocujące.

Aksesoria opcjonalne

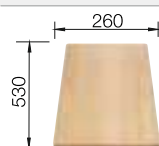

Deska do krojenia z drewna bukowego
218 313

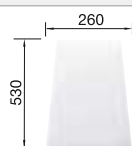

Deska do krojenia z białego tworzywa
217 611



Narożna odsączarka
235 866

Sugerowany zestaw BLANCO UNIT z BLANCO METRA 8 S



BLANCO AVONA-S
Zobacz str. 239



BLANCO FLEXON II Low 80/3
Zobacz str. 304

BLANCO FARON XL 6 S

SILGRANIT



- Tradycyjne elementy w nowoczesnym wydaniu
- Cienka krawędź profilu stanowi element konstrukcyjny krawędzi zlewu i deski do krojenia
- Podwójne rowki podkreślają rustykalny charakter
- Duża komora XL
- Opcjonalna deska do krojenia wykonana z litego jesionu, dostępna również w wersji z dekoracyjnym ornamentem; można dowolnie ustawiać ją na ociekaczu oraz komorze
- Dostępny w wersji z korkiem automatycznym lub bez korka automatycznego, wyposażony w przelew C-overflow i system odpływowo InFino
- Montaż odwracalny

600 mm
Szerokość szafki dolnej

Montaż wpuszczany



Montaż podwieszany



		W cenie zawarte są	Odwracalny
	czarny	bez akcesoriów bez korka automatycznego, bez akcesoriów	525 895 525 896
	antracyt	bez akcesoriów bez korka automatycznego, bez akcesoriów	524 783 524 803
	szarość skały	bez akcesoriów bez korka automatycznego, bez akcesoriów	524 784 524 804
	alumetalik	bez akcesoriów bez korka automatycznego, bez akcesoriów	524 785 524 805
	biały	bez akcesoriów bez korka automatycznego, bez akcesoriów	524 787 524 807
	jaśmin	bez akcesoriów bez korka automatycznego, bez akcesoriów	524 788 524 808
	tartufo	bez akcesoriów bez korka automatycznego, bez akcesoriów	524 790 524 810
	kawowy	bez akcesoriów bez korka automatycznego, bez akcesoriów	524 792 524 812

W cenie zawarte są

InFino z korkiem automatycznym



armatura przelewowo-odpływowa, korek automatyczny 3 1/2" z sitkiem InFino (pokrętło)
lub
armatura przelewowo-odpływowa, korek 3 1/2" z sitkiem InFino

Rysunek techniczny

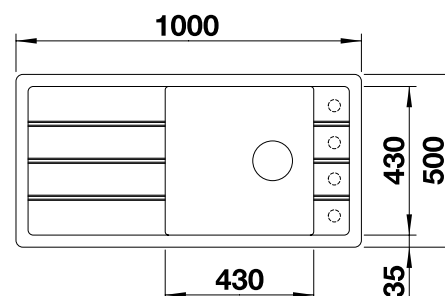

Podfrezowane otwory do wybicia

Głębokość komory/komór: 200 mm

Do montażu podwieszanego wymagane są specjalne elementy mocujące.

Akcesoria opcjonalne

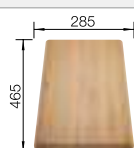

Deska do krojenia z litego drewna jesionowego
237 118

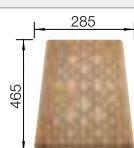

Deska do krojenia z litego drewna jesionowego z ornamentem
237 591

Sugerowany zestaw BLANCO UNIT z BLANCO FARON XL 6 S



BLANCO LIVIA-S

Zobacz str. 237



BLANCO SELECT II 60/3

Zobacz str. 297

BLANCO ELON XL 6 S-F

SILGRANIT



- Kompaktowy, jednokomorowy zlewozmywak, przeznaczony również do małych kuchni
- Praktyczna i komfortowa komora w rozmiarze XL
- Innowacja: zwiększona powierzchnia ociekacza dzięki przesuwanej kratce ociekowej ze stali szlachetnej
- Nowoczesny, falisty wzór na ociekaczu oraz jego kontynuacja w formie idealnie dopasowanej kratki ociekowej
- Zlewozmywak wyposażony w korek automatyczny i system odpływowo InFino - elegancki i łatwy w utrzymaniu czystości
- Umieszczona z boku listwa na baterię, praktyczne rozwiązanie w przypadku montażu przy oknie
- Możliwość odwracalnej zabudowy

600 mm
Szerokość szafki dolnej

Montaż na
równi z blatem



Montaż pod blatem



		W cenie zawarte są	Odwracalny
	czarny	z korkiem automat., z akcesoriami	525 884
	antracyt	z korkiem automat., z akcesoriami	524 854
	szarość skały	z korkiem automat., z akcesoriami	524 855
	alumetalik	z korkiem automat., z akcesoriami	524 856
	biały	z korkiem automat., z akcesoriami	524 857
	jaśmin	z korkiem automat., z akcesoriami	524 858
	kawowy	z korkiem automat., z akcesoriami	524 859

W cenie zawarte są

InFino z korkiem
automatycznym



Rysunek techniczny

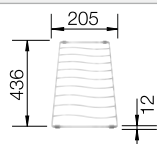

Kratka ociekowa ze stali szlachetnej

kratka ociekowa ze stali szlachetnej, armatura przelewowo-odpływowo, korek 3 1/2" z sitkiem InFino, korek automatyczny

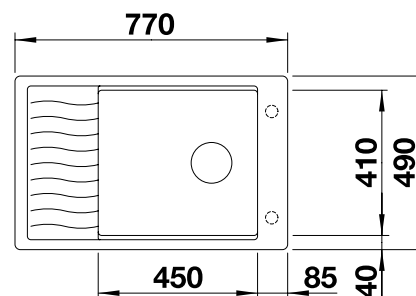

Podfrezowane otwory do wycięcia

Głębokość komory/komór: 190 mm

Szablony wycięć dla wszystkich sposobów montażu znajdują się na stronie internetowej.

Akcesoria opcjonalne

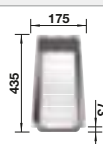

Odsączarka wielofunkcyjna ze stali szlachetnej
227 689

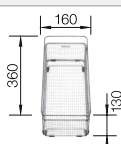

Kosz wielofunkcyjny na naczynia ze stali szlachetnej
223 297

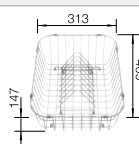

Kosz na naczynia ze stali szlachetnej
507 829

Sugerowany zestaw BLANCO UNIT z BLANCO ELON XL 6 S-F



BLANCO ALTA-S Compact
Zobacz str. 243



BLANCO SELECT II XL 60/3
Orga
Zobacz str. 296

BLANCO ELON

SILGRANIT



- Kompaktowy, jednokomorowy zlewozmywak
- Praktyczna i komfortowa komora w rozmiarze XL
- Innowacja: zwiększona powierzchnia ociekacza dzięki przesuwanej kratce ociekowej ze stali szlachetnej
- Nowoczesny, falisty wzór na ociekaczu oraz jego kontynuacja w formie idealnie dopasowanej kratki ociekowej
- Zlewozmywak wyposażony w korek automatyczny i system odpływowo InFino - elegancki i łatwy w utrzymaniu czystości
- Umieszczona z boku listwa na baterię, praktyczne rozwiązanie również w przypadku montażu przy oknie

Szerokość szafki dolnej mm	800	600	450
BLANCO ELON	XL 8 S	XL 6 S	45 S
Montaż podwieszany 			
Montaż wpuszczany 			
	Odwracalny	Odwracalny	Odwracalny
 czarny	524885	525882	525879
 antracyt	524860	524834	524814
 szarość skały	524861	524835	524815
 alumetalik	524862	524836	524816
 biały	524864	524838	524818
 jaśmin	524865	524839	524819
 tartufo	524867	524841	524821
 kawowy	524869	524843	524823
Głębokość komory/komór:	190 mm	190 mm	190 mm

 Podfrezowane otwory do wybicia

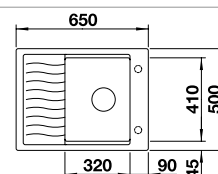
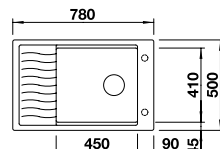
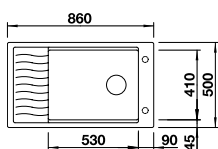

W cenie zawarte są

kratka ociekowa ze stali szlachetnej, armatura przelewowo-odpływowa, korek 3 1/2" z sitkiem InFino, korek automatyczny

Do montażu podwieszanego wymagane są specjalne elementy mocujące.

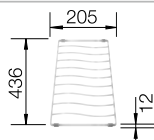

Kratka ociekowa ze stali szlachetnej

InFino z korkiem automatycznym



Aksesoria opcjonalne

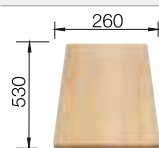

Deska do krojenia z drewna bukowego
218313

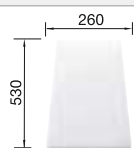

Deska do krojenia z białego tworzywa
217611



Odsączarka wielofunkcyjna ze stali szlachetnej
227689

Sugerowany zestaw BLANCO UNIT z BLANCO ELON



BLANCO LINUS-S
Zobacz str. 257



BLANCO SOLON-IF, montaż na równi z blatem
Zobacz str. 310

BLANCO ELON SILGRANIT



- Kompaktowy, jednokomorowy zlewozmywak
- Praktyczna i komfortowa komora w rozmiarze XL
- Innowacja: zwiększona powierzchnia ociekacza dzięki przesuwanej kratce ociekowej ze stali szlachetnej
- Nowoczesny, falisty wzór na ociekaczu oraz jego kontynuacja w formie idealnie dopasowanej kratki ociekowej
- Zlewozmywak wyposażony w system odpływowy InFino - elegancki i łatwy w utrzymaniu czystości
- Umieszczona z boku listwa na baterię, praktyczne rozwiązanie również w przypadku montażu przy oknie

Szerokość szafki dolnej mm	800	600	450
BLANCO ELON	XL 8 S	XL 6 S	45 S
 Montaż podwieszany  Montaż wpuszczany			
	Odwracalny	Odwracalny	Odwracalny
 czarny	525886	525883	525880
 antracyt	524870	524844	524824
 szarość skały	524871	524845	524825
 alumetalik	524872	524846	524826
 biały	524874	524848	524828
 jaśmin	524875	524849	524829
 tartufo	524877	524851	524831
 kawowy	524879	524853	524833
Głębokość komory/komór:	190 mm	190 mm	190 mm

Podfrezowane otwory do wybicia

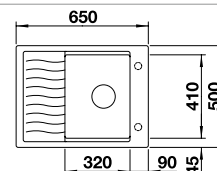
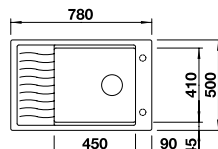
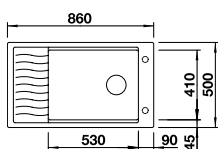

W cenie zawarte są

kratka ociekowa ze stali szlachetnej, armatura przelewowo-odpływowa, korek 3 1/2" z sitkiem InFino

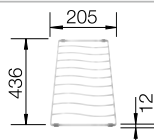

Kratka ociekowa ze stali szlachetnej

InFino bez korka automatycznego



Aksesoria opcjonalne

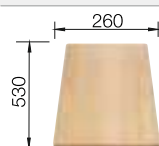

Deska do krojenia z drewna bukowego
218313

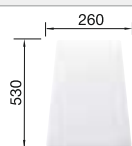

Deska do krojenia z białego tworzywa
217611

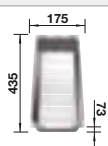

Odsączarka wielofunkcyjna ze stali szlachetnej
227689

Sugerowany zestaw BLANCO UNIT z BLANCO ELON



BLANCO LINUS-S
Zobacz str. 257



BLANCO SOLON-IF, montaż na równi z blatem
Zobacz str. 310

BLANCO CITY XL 6 S kiwi

SILGRANIT



- Nowoczesny zlewozmywak z innowacyjnie zaprojektowanym ociekaczem
- Komora XL o dużej pojemności
- W cenie zawarty jest atrakcyjny zestaw akcesoriów w wyrazistym kolorze kiwi
- Zestaw akcesoriów idealnie dopasowany do kształtu i funkcji zlewozmywaka: elastyczna deska do krojenia SITYPad z możliwością zmiennego ustawiania oraz zawieszany pojemnik SITYBox

600 mm
Szerokość szafki dolnej

Montaż wpuszczany



		W cenie zawarte są	Prawa komora
	czarny	bez korka automat., z akcesoriami	525 968
	antracyt	bez korka automat., z akcesoriami	525 060
	szarość skały	bez korka automat., z akcesoriami	525 061
	alumetalik	bez korka automat., z akcesoriami	525 062
	biały	bez korka automat., z akcesoriami	525 063

W cenie zawarte są

InFino bez korka automatycznego



Rysunek techniczny

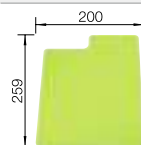

SITYPad kiwi

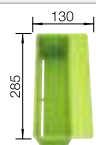

SITYBox kiwi

SITYPad kiwi, SITYBox kiwi, armatura przelewowo-odpływowa, korek 3 1/2" z sitkiem InFino

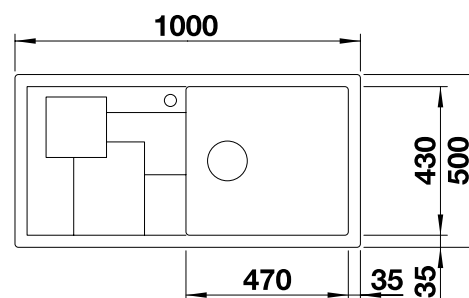

Głębokość komory/komór: 190 mm

Zlewozmywaki
SILGRANIT

Akcesoria opcjonalne

Sugerowany zestaw BLANCO UNIT z BLANCO CITY XL 6 S kiwi



BLANCO VIU-S

Zobacz str. 253



BLANCO SELECT II 60/3 Orga

Zobacz str. 296

BLANCO CITY XL 6 S orange

SILGRANIT



- Nowoczesny zlewozmywak z innowacyjnie zaprojektowanym ociekaczem
- Komora XL o dużej pojemności
- W cenie zawarty jest atrakcyjny zestaw akcesoriów w wyrazistym kolorze orange
- Zestaw akcesoriów idealnie dopasowany do kształtu i funkcji zlewozmywaka: elastyczna deska do krojenia SITYPad z możliwością zmiennego ustawiania oraz zawieszany pojemnik SITYBox

600 mm
Szerokość szafki dolnej

Montaż wpuszczany



		W cenie zawarte są	Prawa komora
	czarny	bez korka automat., z akcesoriami	525 967
	antracyt	bez korka automat., z akcesoriami	525 056
	szarość skały	bez korka automat., z akcesoriami	525 057
	alumetalik	bez korka automat., z akcesoriami	525 058
	biały	bez korka automat., z akcesoriami	525 059

W cenie zawarte są

InFino bez korka automatycznego



Rysunek techniczny

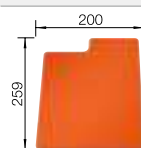

SITYPad orange

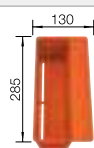

SITYBox orange

SITYPad orange, SITYBox orange, armatura przelewowo-odpływowa, korek 3 1/2" z sitkiem InFino

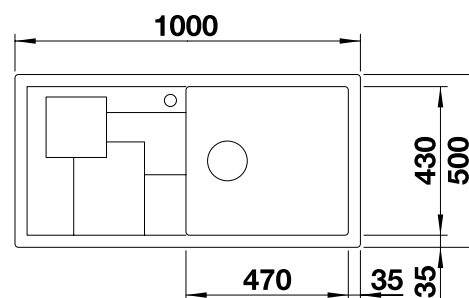

Głębokość komory/komór: 190 mm

Akcesoria opcjonalne

Sugerowany zestaw BLANCO UNIT z BLANCO CITY XL 6 S orange



BLANCO VIU-S

Zobacz str. 253



BLANCO SELECT II 60/3 Orga

Zobacz str. 296

BLANCO CITY XL 6 S lemon

SILGRANIT



- Nowoczesny zlewozmywak z innowacyjnie zaprojektowanym ociekaczem
- Komora XL o dużej pojemności
- W cenie zawarty jest atrakcyjny zestaw akcesoriów w wyrazistym kolorze lemon
- Zestaw akcesoriów idealnie dopasowany do kształtu i funkcji zlewozmywaka: elastyczna deska do krojenia SITYPad z możliwością zmiennego ustawiania oraz zawieszany pojemnik SITYBox

600 mm
Szerokość szafki dolnej

Montaż wpuszczany



		W cenie zawarte są	Prawa komora
	czarny	bez korka automat., z akcesoriami	525 966
	antracyt	bez korka automat., z akcesoriami	525 052
	szarość skały	bez korka automat., z akcesoriami	525 053
	alumetalik	bez korka automat., z akcesoriami	525 054
	biały	bez korka automat., z akcesoriami	525 055

W cenie zawarte są

InFino bez korka automatycznego



Rysunek techniczny

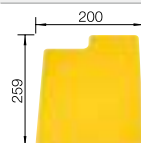

SITYPad lemon

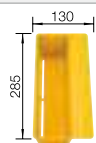

SITYBox lemon

SITYPad lemon, SITYBox lemon, armatura przelewowo-odpływowa, korek 3 1/2" z sitkiem InFino

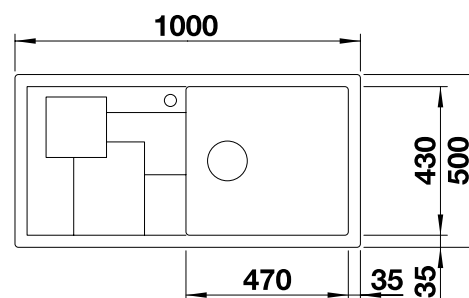

Głębokość komory/komór: 190 mm

Zlewozmywaki
SILGRANIT

Akcesoria opcjonalne

Sugerowany zestaw BLANCO UNIT z BLANCO CITY XL 6 S lemon



BLANCO VIU-S

Zobacz str. 253



BLANCO SELECT II 60/3 Orga

Zobacz str. 296

BLANCO CITY XL 6 S lava grey

SILGRANIT



- Nowoczesny zlewozmywak z innowacyjnie zaprojektowanym ociekaczem
- Komora XL o dużej pojemności
- W cenie zawarty jest atrakcyjny zestaw akcesoriów w wyrazistym kolorze lava grey
- Zestaw akcesoriów idealnie dopasowany do kształtu i funkcji zlewozmywaka: elastyczna deska do krojenia SITYPad z możliwością zmiennego ustawiania oraz zawieszany pojemnik SITYBox

600 mm Szerokość szafki dolnej

Montaż wpuszczany



		W cenie zawarte są	Prawa komora
	czarny	bez korka automat., z akcesoriami	525 965
	antracyt	bez korka automat., z akcesoriami	525 048
	szarość skały	bez korka automat., z akcesoriami	525 049
	alumetalik	bez korka automat., z akcesoriami	525 050
	biały	bez korka automat., z akcesoriami	525 051

W cenie zawarte są

InFino bez korka automatycznego



Rysunek techniczny



SITYPad lava grey



SITYBox lava grey

SITYPad lava grey, SITYBox lava grey, armatura przelewowo-odpływowa, korek 3 1/2" z sitkiem InFino

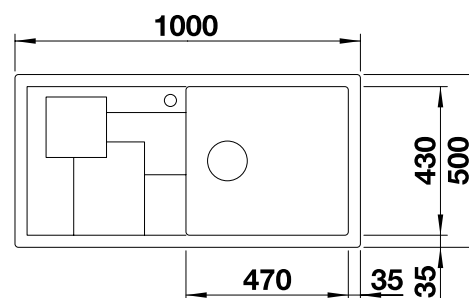

Głębokość komory/komór: 190 mm

Akcesoria opcjonalne

Sugerowany zestaw BLANCO UNIT z BLANCO CITY XL 6 S lava grey



BLANCO VIU-S

Zobacz str. 253



BLANCO SELECT II 60/3 Orga

Zobacz str. 296

BLANCO SONA 6 S

SILGRANIT



- Nowoczesna forma
- Komfort pracy dzięki przestronnej komorze głównej i praktycznej komorze dodatkowej
- Obszerna, charakterystycznie wyprofilowana listwa na baterię
- Zlewozmywak przeznaczony do szafek o szerokości 60 cm
- Duży ociekacz
- W cenie przydatna, wyjmowana odsączarka

600 mm
Szerokość szafki dolnej

Montaż wpuszczany



Montaż podwieszany



		W cenie zawarte są	Odwracalny
	czarny	bez korkiem automat., z odsączarką	525 974
	antracyt	bez korkiem automat., z odsączarką	519 680
	szarość skały	bez korkiem automat., z odsączarką	519 681
	alumetalik	bez korkiem automat., z odsączarką	519 682
	biały	bez korkiem automat., z odsączarką	519 683
	jaśmin	bez korkiem automat., z odsączarką	519 684
	tartufo	bez korkiem automat., z odsączarką	519 687
	kawowy	bez korkiem automat., z odsączarką	519 688

W cenie zawarte są

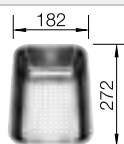

Odsączarka

odsączarka ze stali szlachetnej, armatura przelewowo-odpływowa, dwa korki 3 1/2" z sitkami

Rysunek techniczny

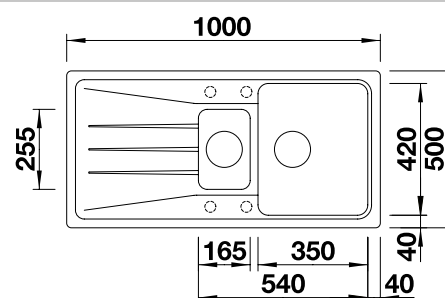

Podfrezowane otwory do wycięcia

Głębokość komory/komór: 190/120 mm

Do montażu podwieszanego wymagane są specjalne elementy mocujące.

Aksesoria opcjonalne

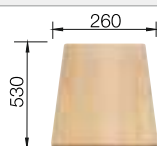

Deska do krojenia z drewna bukowego
218 313

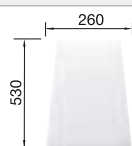

Deska do krojenia z białego tworzywa
217 611

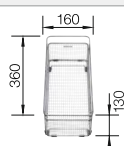

Kosz wielofunkcyjny na naczynia ze stali szlachetnej
223 297

Sugerowany zestaw BLANCO UNIT z BLANCO SONA 6 S



BLANCO KANO-S
Zobacz str. 274



BLANCO BOTTON Pro 60/3 Automatic
Zobacz str. 307

















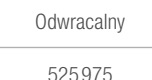
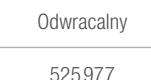
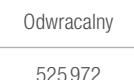

Zlewozmywaki
SILGRANIT

BLANCO SONA

SILGRANIT



- Nowoczesna forma
- Dwie jednakowe, obszerne komory zapewniają wysoki komfort podczas zmywania naczyń
- Przestronna, charakterystycznie wyprofilowana listwa na baterię
- Duży ociekacz

Szerokość szafki dolnej mm	800	600	600	500	450
BLANCO SONA	8 S	6 S	XL 6 S	5 S	45 S
Montaż podwieszany 					
Montaż wpuszczany 					
	Odwracalny	Odwracalny	Odwracalny	Odwracalny	Odwracalny
 czarny	525 979	525 975	525 977	525 972	525 970
 antracyt	519 698	519 852	519 689	519 671	519 662
 szarość skały	519 699	519 853	519 690	519 672	519 663
 alumetalik	519 700	519 854	519 691	519 673	519 664
 biały	519 701	519 855	519 692	519 674	519 665
 jaśmin	519 702	519 856	519 693	519 675	519 666
 tartufo	519 705	519 858	519 696	519 678	519 669
 kawowy	519 706	519 859	519 697	519 679	519 670
Głębokość komory/komór:	190/190 mm	190/120 mm	190 mm	190 mm	190 mm

Zlewozmywaki
SILGRANIT

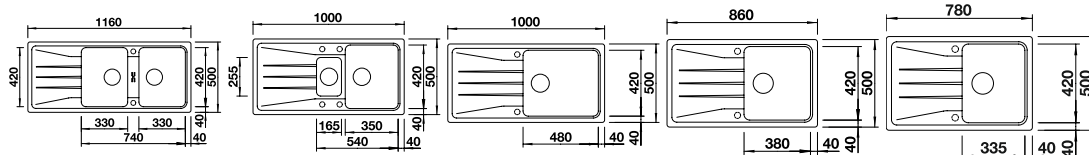

Podfrezowane otwory do wycięcia

Do montażu podwieszanego wymagane są specjalne elementy mocujące.

Do montażu podwieszanego wymagane są specjalne elementy mocujące.

Do montażu podwieszanego wymagane są specjalne elementy mocujące.

W cenie zawarte są

armatura przelewowo-odpływowa, jeden lub dwa korki 3 1/2" z sitkami

Bez korka automat.

Aksesoria opcjonalne

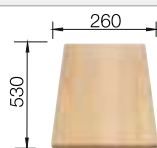

Deska do krojenia z drewna bukowego
218 313

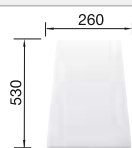

Deska do krojenia z białego tworzywa
217 611

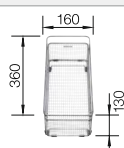

Kosz wielofunkcyjny na naczyńia ze stali szlachetnej
223 297

Sugerowany zestaw BLANCO UNIT z BLANCO SONA



BLANCO KANO-S
Zobacz str. 274













BLANCO SOLON-IF, montaż na równi z blatem
Zobacz str. 310

BLANCO ZIA 9 E

SILGRANIT



- Zlewozmywak o oryginalnej formie
- Symetryczny układ, zachowane proporcje
- Przestronna, centralnie umieszczona komora o małych promieniach narożników
- Kompaktowy ociekacz z odpływem i zintegrowanym przelewem z kompozytu SILGRANIT

Szerokość szafki dolnej mm	900x900	
BLANCO ZIA 9 E		
Montaż podwieszany 		
Montaż wpuszczany 		
	Centralnie umieszczona komora	
 czarny	526031	
 antracyt	514764	
 alumetalik	514757	
 biały	514758	
 jaśmin	514759	
 szampan	514760	
 kawowy	515074	
Głębokość komory/komór:	180/27 mm	

 Podfrezowane otwory do wybicia

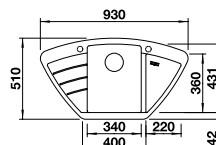

W cenie zawarte są

Bez korka automat.

armatura przelewowo-odpływowa, korek 3 1/2" z sitkiem

Wskazówka montażowa:

Wycięcie otworu w blacie według szablonu.

Aksesoria opcjonalne

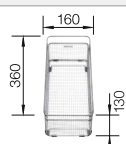

Kosz wielofunkcyjny na naczynia ze stali szlachetnej

223 297

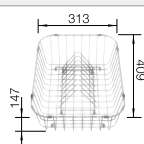

Kosz na naczynia ze stali szlachetnej

507 829

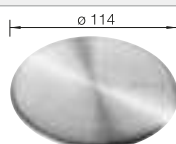

CapFlow Nakładka na odpływ

517 666

Sugerowany zestaw BLANCO UNIT z BLANCO ZIA 9 E



BLANCO KANO-S

Zobacz str. 274















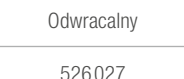
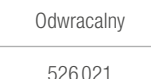
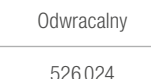

BLANCO SOLON-IF, montaż na równi z blatem

Zobacz str. 310

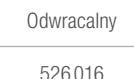
BLANCO ZIA SILGRANIT



- Nowoczesne wzornictwo o prostych liniach
- Sprawne i wygodne wykonywanie prac kuchennych
- Klasyczny układ komór z możliwością odwracalnego montażu

Szerokość szafki dolnej mm	800	600	600	600	500
BLANCO ZIA	8 S	6 S	XL 6 S	XL 6 S Compact	5 S
Montaż podwieszany 					
Montaż wpuszczany 					
	Odwracalny	Odwracalny	Odwracalny	Odwracalny	Odwracalny
 czarny	526 027	526 021	526 024	526 019	526 016
 antracyt	515 605	514 748	517 568	523 273	520 511
 alumetalik	515 596	514 741	517 569	523 275	520 513
 biały	515 597	514 742	517 571	523 277	520 515
 jaśmin	515 598	514 743	517 572	523 278	520 516
 szampan	515 599	514 744	517 573	523 279	520 517
 kawowy	515 602	515 072	517 577	523 282	520 519
Głębokość komory/komór:	190/190 mm	190/140 mm	190 mm	190 mm	190 mm

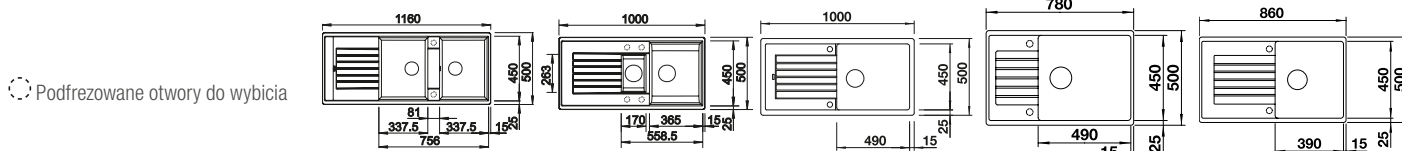

W cenie zawarte są	Bez korka automat.				
armatura przelewowo-odpływowa, dwa korki 3 1/2" z sitkami	armatura przelewowo-odpływowa, dwa korki 3 1/2" z sitkami	armatura przelewowo-odpływowa, korek 3 1/2" z sitkiem	armatura przelewowo-odpływowa, korek 3 1/2" z sitkiem	armatura przelewowo-odpływowa, korek 3 1/2" z sitkiem	armatura przelewowo-odpływowa, korek 3 1/2" z sitkiem

Aksesoria opcjonalne



Deska do krojenia z drewna bukowego
218 313



Deska do krojenia z białego tworzywa
217 611



Kosz wielofunkcyjny na naczynia ze stali szlachetnej
223 297

Sugerowany zestaw BLANCO UNIT z BLANCO ZIA



BLANCO KANO-S
Zobacz str. 274



BLANCO SOLON-IF, montaż na równi z blatem
Zobacz str. 310

BLANCO ZIA SILGRANIT



- Nowoczesny design o prostych liniach
- Sprawne i wygodne wykonywanie prac kuchennych
- Klasyczny układ komory z możliwością odwracalnego montażu

Szerokość szafki dolnej mm	450	450	450	400
BLANCO ZIA	45 S	45 S Compact	45 SL	40 S
Montaż podwieszany  Montaż wpuszczany 				
	Odwracalny	Odwracalny	Odwracalny	Odwracalny
 czarny	526 013	526 009	526 011	526 006
 antracyt	514 732	524 721	516 748	516 918
 alumetalik	514 725	524 723	516 739	516 919
 biały	514 726	524 725	516 740	516 922
 jaśmin	514 727	524 726	516 741	516 923
 szampan	514 728	524 727	516 742	516 924
 kawowy	515 070	524 730	516 745	516 927
Głębokość komory/komór:	190 mm	190 mm	190 mm	190 mm

Podfrezowane otwory do wybicia

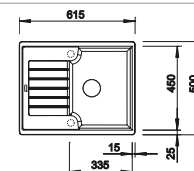
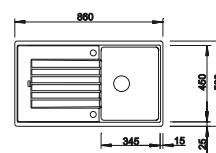
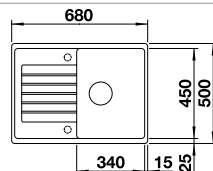
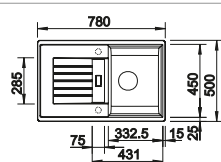

W cenie zawarte są				Bez korka automat.
armatura przelewowo-odpływowa, korek 3 1/2" z sitkiem	armatura przelewowo-odpływowa, korek z sitkiem 3 1/2"	armatura przelewowo-odpływowa, korek 3 1/2" z sitkiem	armatura przelewowo-odpływowa, korek 3 1/2" z sitkiem	

Aksesoria opcjonalne

Sugerowany zestaw BLANCO UNIT z BLANCO ZIA



BLANCO KANO

Zobacz str. 275



BLANCO BOTTON II 30/2

Zobacz str. 309

Zlewozmywaki
SILGRANIT

BLANCO LEGRA

SILGRANIT



- Klasyczny wygląd połączony z nowoczesną funkcjonalnością
- Przestronny zlewozmywak z podwójną komorą i ociekaczem
- Komfort pracy dzięki możliwości równoczesnego wykorzystania dwóch obszernych komór o jednakowej wielkości
- Zlewozmywak odwracalny

Szerokość szafki dolnej mm	800	600	600	600	450
BLANCO LEGRA	8 S	6 S	XL 6 S	6 S Compact	45 S
Montaż wpuszczany					
	Odwracalny	Odwracalny	Odwracalny	Odwracalny	Odwracalny
czarny	526 088	526 086	526 087	526 085	526 083
antracyt	523 163	522 207	523 326	521 302	522 201
alumetalik	523 164	522 208	523 327	521 303	522 202
biały	523 165	522 209	523 328	521 304	522 203
jaśmin	523 166	522 210	523 329	521 305	522 204
szampan		522 211	523 330	521 306	522 205
kawowy	523 168	522 212	523 331	521 307	522 206
Głębokość komory/komór:	190/190 mm	190/135 mm	190 mm	190/130 mm	190 mm

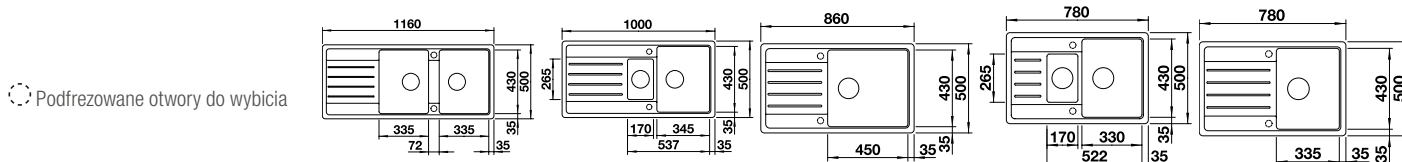

Podfrezowane otwory do wybicia

W cenie zawarte są	Bez korka automat.				
armatura przelewowo-odpływowa, dwa korki 3 1/2" z sitkami	armatura przelewowo-odpływowa, dwa korki 3 1/2" z sitkami	armatura przelewowo-odpływowa, korek 3 1/2" z sitkiem	armatura przelewowo-odpływowa, dwa korki 3 1/2" z sitkami	armatura przelewowo-odpływowa, korek 3 1/2" z sitkiem	

Aksesoria opcjonalne

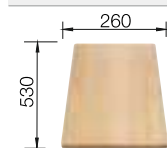

Deska do krojenia z drewna bukowego
218 313

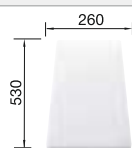

Deska do krojenia z białego tworzywa
217 611

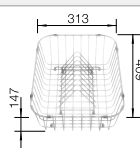

Kosz na naczynia ze stali szlachetnej
507 829

Sugerowany zestaw BLANCO UNIT z BLANCO LEGRA



BLANCO MIDA-S
Zobacz str. 276











BLANCO SOLON-IF, montaż na równi z blatem
Zobacz str. 310

BLANCO FAVUM SILGRANIT



- Zawsze modny, funkcjonalny kształt o prostych liniach
- Duża komora i przestronny ociekacz z zintegrowanym przelewem
- Wąski promień zaokrąglenia umożliwia optymalne wykorzystanie pojemności komory
- Maksymalne wykorzystanie komory przy niewielkiej ilości potrzebnego miejsca 86 x 43,5 cm
- Zlewozmywak odwracalny

Szerokość szafki dolnej mm	600	450
BLANCO FAVUM	XL 6 S	45 S
Montaż wpuszczany 		
	Odwracalny	Odwracalny
 czarny	526 082	526 081
 antracyt	524 233	524 227
 alumetalik	524 234	524 228
 biały	524 235	524 229
 jaśmin	524 236	524 230
 kawowy	524 238	524 232
Głębokość komory/komór:	180 mm	180 mm

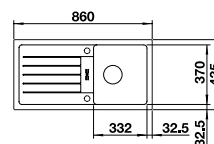
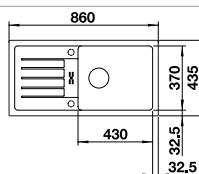

W cenie zawarte są

armatura przelewowo-odpływowa, korek 3 1/2" z sitkiem

Bez korka automat.

Akcesoria opcjonalne

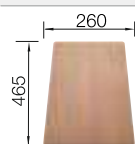

Deska do krojenia z drewna bukowego
225 685

Sugerowany zestaw BLANCO UNIT z BLANCO FAVUM



BLANCO MIDA-S

Zobacz str. 276



BLANCO BOTTON Pro 60/3
Manual

Zobacz str. 308

Zlewozmywaki
SILGRANIT

KLASYCZNE. PONADczasowe. PIĘKNE.

Zlewozmywaki i komory ze stali szlachetnej



Zlewozmywaki
stalowe

Zlewozmywaki ze stali szlachetnej są ponadczasowym, eleganckim i najczęściej wybieranym przez projektantów rozwiązaniem. Szeroka oferta modeli ze stali szlachetnej BLANCO zapewnia możliwość wyboru idealnego zlewozmywaka. Wiele różnych rozwiązań projektowych i funkcjonalnych, takich jak dłuższe lub krótsze promienie zaokrąglenia, różne głębokości i kształty komór oraz neutralna kolorystyka sprawiają, że zlewozmywaki ze stali szlachetnej harmonijnie integrują się z każdym wystrojem kuchni.



Stal szlachetna przekonuje przede wszystkim właściwościami higienicznymi. Jej powierzchnia jest gładka i nieporowata, co ułatwia utrzymanie czystości. Dzięki naturalnej odporności na występujące w gospodarstwie domowym kwasy oraz plamy, np. z kawy, herbaty, owoców i warzyw, sprawdza się doskonale podczas codziennego użytkowania. Najwyższej jakości stal szlachetna BLANCO jest bezpieczna w kontakcie z produktami spożywczymi.



Materiał o dużej wytrzymałości. Talerz lub wazon, który przypadkowo spadnie na stalową powierzchnię, nie stłucze się tak łatwo. Nawet gorące garnki czy wylewanie wrzącej wody do zlewozmywaka nie mogą uszkodzić jego powierzchni odpornej na wysokie temperatury. Zlewozmywak wymaga minimalnego nakładu pracy podczas pielęgnacji i zachowuje swoje właściwości i blask przez długie lata.

BLANCO CLARONLINE

Eleganckie, przejrzyste wzornictwo zlewozmywaków i komór ze stali szlachetnej



Linia BLANCO CLARON wyróżniająca się eleganckim, czystym designem łączy w sobie imponujący wygląd z funkcjonalnością. Stylowe wzornictwo komór i zlewozmywaków z zaakcentowanymi promieniami zaokrąglenia wynoszącymi zaledwie 10 mm wyjątkowo szlachetnie i harmonijnie komponuje się z nowoczesnymi, minimalistycznymi przestrzeniami mieszkalnymi.

Szeroka oferta zlewozmywaków i komór dostępna jest w wersji Durinox oraz ze szlachetnej stali polerowanej, w różnych rozmiarach, z listwą lub bez listwy na baterię kuchenną. Modele te są przeznaczone do montażu podwieszanego, na równi z blatem i wpuszczanego.



Przestronna komora CLARON z płaską krawędzią IF do montażu wpuszczanego



CLARON Durinox jest wyposażona w zintegrowaną listwę na baterię kuchenną i sterowanie korkiem automatycznym PushControl



Komora podwieszana CLARON jest dostępna w różnych rozmiarach i w dwóch różnych wykończeniach powierzchni

Zlewozmywaki
stalowe

BLANCO FLOW

stal szlachetna



- Płynne połączenie ociekacza z komorą
- Duża, ręcznie wykonana komora w rozmiarze XL - BLANCO CLARON 500
- Harmonijne proporcje ociekacza i komory
- Płaskie krawędzie IF zapewniają elegancki wygląd i montaż na równi z blatem
- System odpływowo InFino - elegancki i łatwy w utrzymaniu czystości

Szerokość szafki dolnej mm	600	500
BLANCO FLOW	XL 6 S-IF	5 S-IF
Płaska krawędź IF 		
	Prawa komora	Centralnie umieszczona komora
 stal szlachetna polerowana	521 640	521 637
Głębokość komory/komór:	190 mm	190 mm

Promień zaokrąglenia komory  R10

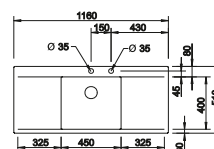
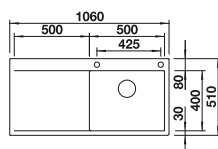

W cenie zawarte są

armatura przelewowo-odpływowa, korek 3 1/2" z sitkiem InFino, PushControl korek automatyczny, zestaw montażowy (bez uszczelki)

InFino z korkiem automatycznym 



Zlewozmywaki stalowe

Aksesoria opcjonalne

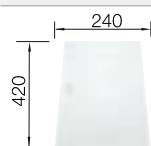

Deska do krojenia z białego, satynowego szkła hartowanego
225 333

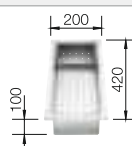

Odsączarka ze stali szlachetnej
219 649

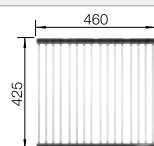

Mata uniwersalna
238 482

Sugerowany zestaw BLANCO UNIT z BLANCO FLOW



BLANCO LINEE-S
Zobacz str. 234



BLANCO SELECT II 60/3 Orga
Zobacz str. 296

BLANCO AXIS III 6 S-IF Edition

stal szlachetna



- Atrakcyjna, nowoczesna forma z wyraźnie zaznaczonym konturem
- Przesuwana deska do krojenia usprawnia przygotowywanie potraw, umożliwia płynny i ergonomiczny przebieg prac kuchennych
- Wielofunkcyjna odsączarka do zawieszenia w komorze głównej
- Komora wyposażona w przelew C-overflow i system odpływowo InFino - elegancki i łatwy w utrzymaniu czystości

600 mm
Szerokość szafki dolnej

Płaska krawędź IF



		W cenie zawarte są	Prawa komora	Lewa komora
	stal szlachetna polerowana	z korkiem automat., z akcesoriami	522 106	522 107

W cenie zawarte są

InFino z korkiem automatycznym



Rysunek techniczny



Deska do krojenia z drewna orzechowego

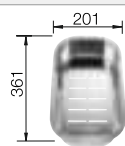

Odsączarka wielofunkcyjna ze stali szlachetnej

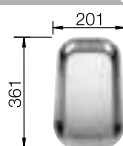

Tacka wielofunkcyjna ze stali szlachetnej

deska do krojenia z drewna orzechowego, odsączarka ze stali szlachetnej (do zawieszenia w komorze głównej), tacka wielofunkcyjna ze stali szlachetnej, armatura przelewowo-odpływowa, 2 korki 3 1/2" z sitkami InFino, korek automatyczny w komorze głównej

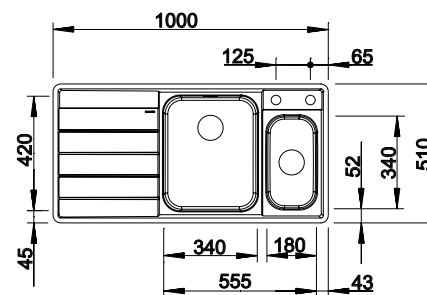

Głębokość komory/komór: 190/130 mm

Szablony wycięć dla wszystkich sposobów montażu znajdują się na stronie internetowej.

Akcesoria opcjonalne

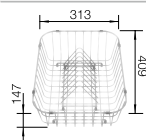

Kosz na naczynia ze stali szlachetnej
507 829

Sugerowany zestaw BLANCO UNIT z BLANCO AXIS III 6 S-IF Edition



BLANCO CULINA-S Mini

Zobacz str. 233



BLANCO SELECT II 60/2 Orga

Zobacz str. 296

BLANCO AXIS III 6 S-IF

stal szlachetna



- Atrakcyjna, nowoczesna forma z wyraźnie zaznaczonym konturem
- Przesuwana deska do krojenia usprawnia przygotowywanie potraw, umożliwia płynny i ergonomiczny przebieg prac kuchennych
- Wielofunkcyjna odsączarka do zawieszenia w komorze głównej
- Komora wyposażona w przelew C-overflow i system odpływowo InFino - elegancki i łatwy w utrzymaniu czystości

600 mm
Szerokość szafki dolnej

Płaska krawędź IF



		W cenie zawarte są	Prawa komora	Lewa komora
	stal szlachetna polerowana	z korkiem automat., z akcesoriami	522 104	522 105

W cenie zawarte są

InFino z korkiem automatycznym



Rysunek techniczny

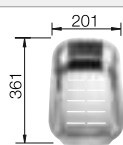

Odsączarka wielofunkcyjna ze stali szlachetnej

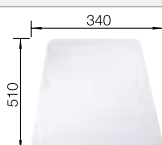

Szklana deska do krojenia biała

przesuwana deska do krojenia ze szkła hartowanego, odsączarka ze stali szlachetnej (do zawieszenia w komorze głównej), armatura przelewowo-odpływowa, 2 korki 3 1/2" z sitkami InFino, korek automatyczny w komorze głównej

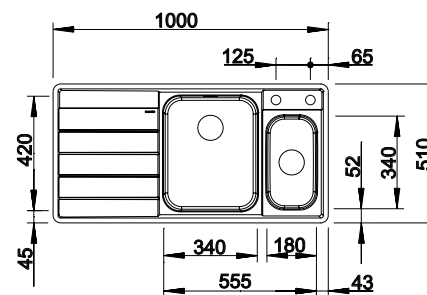

Głębokość komory/komór: 190/130 mm

Szablony wycięć dla wszystkich sposobów montażu znajdują się na stronie internetowej.

Zlewozmywaki
stalowe

Akcesoria opcjonalne

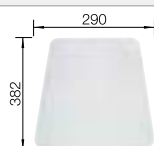

Deska do krojenia z tworzywa

225 469

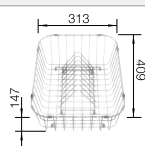

Kosz na naczynia ze stali szlachetnej

507 829

Sugerowany zestaw BLANCO UNIT z BLANCO AXIS III 6 S-IF



BLANCO CULINA-S Mini

Zobacz str. 233



BLANCO SELECT II 60/3 Orga

Zobacz str. 296

BLANCO AXIS III 5 S-IF

stal szlachetna



- Atrakcyjna, nowoczesna forma z wyraźnie zaznaczonym konturem
- Przesuwana deska do krojenia usprawnia przygotowywanie potraw, umożliwia płynny i ergonomiczny przebieg prac kuchennych
- Komora wyposażona w przelew C-overflow i system odpływowo InFino - elegancki i łatwy w utrzymaniu czystości

500 mm Szerokość szafki dolnej

Płaska krawędź IF



	W cenie zawarte są	Odwracalny
	stal szlachetna polerowana z korkiem automat., z akcesoriami	522 103

W cenie zawarte są

InFino z korkiem automatycznym



Rysunek techniczny

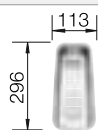

Odsączarka ze stali szlachetnej

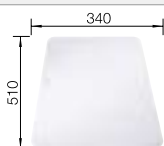

Szklana deska do krojenia biała

przesuwana deska do krojenia ze szkła hartowanego, perforowana odsączarka ze stali szlachetnej, armatura przelewowo-odpływowa, korek 3 1/2" z sitkiem InFino i korek z sitkiem 1 1/2" InFino, korek automatyczny w komorze głównej

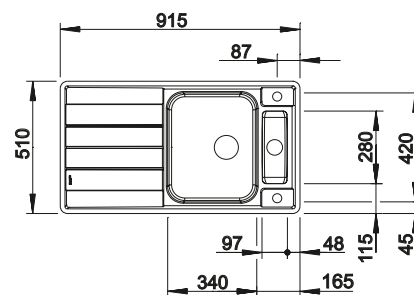

Głębokość komory/komór: 190/60 mm

Akcesoria opcjonalne

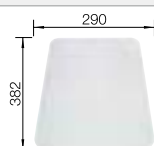

Deska do krojenia z tworzywa

225 469

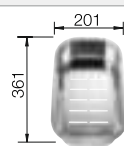

Odsączarka wielofunkcyjna ze stali szlachetnej

224 787

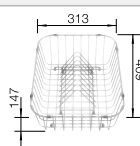

Kosz na naczynia ze stali szlachetnej

507 829

Sugerowany zestaw BLANCO UNIT z BLANCO AXIS III 5 S-IF



BLANCO ALTA-S Compact Vario

Zobacz str. 241



BLANCO SELECT II 50/3

Zobacz str. 300

BLANCO AXIS III 45 S-IF

stal szlachetna



- Atrakcyjna, nowoczesna forma z wyraźnie zaznaczonym konturem
- Przesuwana deska do krojenia usprawnia przygotowywanie potraw, umożliwia płynny i ergonomiczny przebieg prac kuchennych
- Komora wyposażona w przelew C-overflow i system odpływow InFino - elegancki i łatwy w utrzymaniu czystości

450 mm
Szerokość szafki dolnej

Płaska krawędź IF



	W cenie zawarte są	Odwracalny
	stal szlachetna polerowana z korkiem automat., z akcesoriami	522 102

W cenie zawarte są

InFino z korkiem automatycznym



Rysunek techniczny

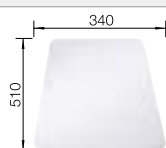

Szklana deska do krojenia biała

przesuwana deska do krojenia ze szkła hartowanego, armatura przelewowo-odpływowa, korek 3 1/2" z sitkiem InFino, korek automatyczny w komorze głównej

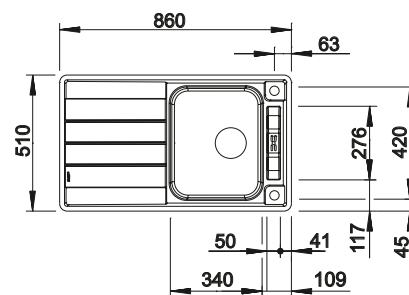

Głębokość komory/komór: 190/40 mm

Zlewozmywaki
stalowe

Akcesoria opcjonalne

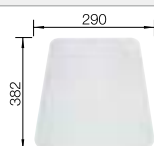

Deska do krojenia z tworzywa

225 469

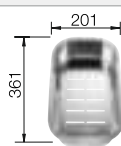

Odsączarka wielofunkcyjna ze stali szlachetnej

224 787

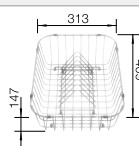

Kosz na naczynia ze stali szlachetnej

507 829

Sugerowany zestaw BLANCO UNIT z BLANCO AXIS III 45 S-IF



BLANCO ALTA-S Compact Vario

Zobacz str. 241



BLANCO SELECT II 45/2



Zobacz str. 300

BLANCO LEMIS

stal szlachetna



- Modny, prosty wygląd
- Maksymalna pojemność komory
- Przestronna listwa na baterię i ociekacz
- Dostępny w wersji z płaskimi krawędziami IF do montażu na równo z blatem lub tradycyjnego
- Model odwracalny
- Korek 3 1/2" z sitkiem
- Korek automatyczny

Szerokość szafki dolnej mm	800	600	600	600
BLANCO LEMIS	8 S-IF	6 S-IF	XL 6 S-IF	XL 6 S-IF Compact
Płaska krawędź IF 				
	Odwracalny	Odwracalny	Odwracalny	Odwracalny
 stal szlachetna szcztokowana	523 037	523 033	523 035	525 110
Głębokość komory/komór:	205/205 mm	205/145 mm	205 mm	205 mm

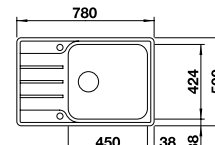
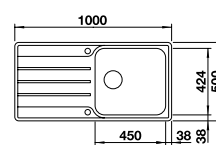
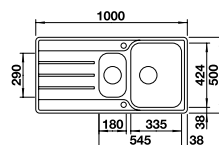
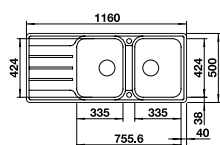

Szablony wycięć dla wszystkich sposobów montażu znajdują się na stronie internetowej.

W cenie zawarte są	Z korkiem automat.			
armatura przelewowo-odpływowa, korek 2 x 3 1/2" z sitkiem, korek automatyczny z pokrętłem ze stali szlachetnej	armatura przelewowo-odpływowa, korek 2 x 3 1/2" z sitkiem, korek automatyczny z pokrętłem ze stali szlachetnej	armatura przelewowo-odpływowa, korek 3 1/2" z sitkiem, korek automatyczny z pokrętłem ze stali szlachetnej	armatura przelewowo-odpływowa, korek 3 1/2" z sitkiem, korek automatyczny z pokrętłem ze stali szlachetnej	armatura przelewowo-odpływowa, korek 3 1/2" z sitkiem, korek automatyczny z pokrętłem ze stali szlachetnej

Aksesoria opcjonalne

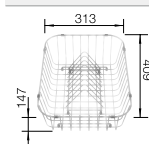

Kosz na naczynia ze stali szlachetnej
507 829

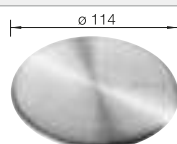

CapFlow Nakładka na odpływ
517 666

Sugerowany zestaw BLANCO UNIT z BLANCO LEMIS



BLANCO KANO-S
Zobacz str. 274



BLANCO FLEXON II Low 80/3
Zobacz str. 304

Zlewozmywaki stalowe

BLANCO LEMIS 45 S-IF

stal szlachetna



- Modny, prosty wygląd
- Maksymalna pojemność komory
- Przestronna listwa na baterię i ociekacz
- Dostępny w wersji z płaskimi krawędziami IF do montażu na równi z blatem lub tradycyjnego
- Model odwracalny
- Korek 3 1/2" z sitkiem
- Korek automatyczny

Szerokość szafki dolnej mm	450	450
BLANCO LEMIS 45 S-IF		Mini
Płaska krawędź IF 		
	Odwracalny	Odwracalny
 stal szlachetna szcziotkowana	523 031	525 114
Głębokość komory/komór:	205 mm	205 mm

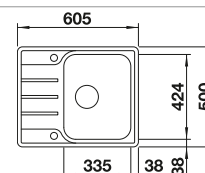
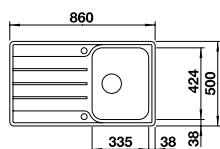

W cenie zawarte są

Z korkiem automat.

armatura przelewowo-odpływowa, korek 3 1/2" z sitkiem, korek automatyczny z pokrętkiem ze stali szlachetnej

Wskazówka montażowa:

Szablony wycięć dla wszystkich sposobów montażu znajdują się na stronie internetowej.

Zlewozmywaki
stalowe

Aksesoria opcjonalne

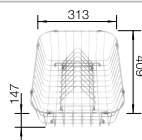

Kosz na naczynia ze stali szlachetnej
507 829

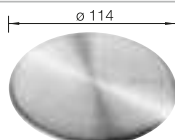

CapFlow Nakładka na odpływ
517 666

Sugerowany zestaw BLANCO UNIT z BLANCO LEMIS 45 S-IF



BLANCO KANO-S
Zobacz str. 274





BLANCO SELECT II 45/2
Zobacz str. 300

BLANCO LEMIS

stal szlachetna



- Modny, prosty wygląd
- Maksymalna pojemność komory
- Przestronna listwa na baterię i ociekacz
- Dostępny w wersji z płaskimi krawędziami IF do montażu na równo z blatem lub tradycyjnego
- Model odwracalny

Szerokość szafki dolnej mm	800	600	600	600
BLANCO LEMIS	8 S-IF	6 S-IF	XL 6 S-IF	XL 6 S-IF Compact
Płaska krawędź IF 				
	Odwracalny	Odwracalny	Odwracalny	Odwracalny
 stal szlachetna szcztokowana	523 036	523 032	523 034	525 111
Głębokość komory/komór:	205/205 mm	205/145 mm	205 mm	205 mm

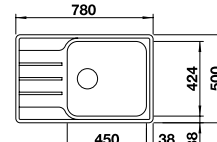
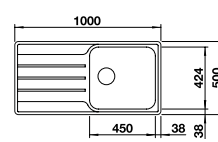
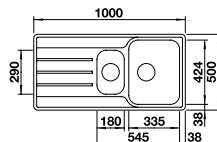
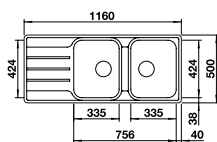

Szablony wycięć dla wszystkich sposobów montażu znajdują się na stronie internetowej.

W cenie zawarte są	Bez korka automat.			
	armatura przelewowo-odpływowa, 2 x korek 3 1/2" z sitkiem	armatura przelewowo-odpływowa, 2 x korek 3 1/2" z sitkiem	armatura przelewowo-odpływowa, korek 3 1/2" z sitkiem	armatura przelewowo-odpływowa, korek 3 1/2" z sitkiem

Zlewozmywaki stalowe

Aksesoria opcjonalne

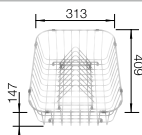

Kosz na naczynia ze stali szlachetnej
507 829



CapFlow Nakładka na odpływ
517 666

Sugerowany zestaw BLANCO UNIT z BLANCO LEMIS



BLANCO KANO-S
Zobacz str. 274



BLANCO FLEXON II Low 80/3
Zobacz str. 304

BLANCO LEMIS 45 S-IF

stal szlachetna



- Modny, prosty wygląd
- Maksymalna pojemność komory
- Przestronna listwa na baterię i ociekacz
- Dostępny w wersji z płaskimi krawędziami IF do montażu na równi z blatem lub tradycyjnego
- Model odwracalny

Szerokość szafki dolnej mm	450	450
BLANCO LEMIS 45 S-IF		Mini
Płaska krawędź IF 		
	Odwracalny	Odwracalny
 stal szlachetna szcziotkowana	523 030	525 115
Głębokość komory/komór:	205 mm	205 mm

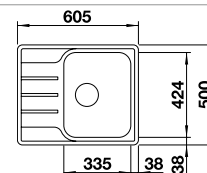
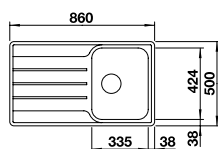

Szablony wycięć dla wszystkich sposobów montażu znajdują się na stronie internetowej.

W cenie zawarte są

armatura przelewowo-odpływowa, korek 3 1/2" z sitkiem

Bez korka automat.

Zlewozmywaki
stalowe

Akcesoria opcjonalne

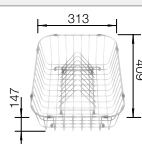

Kosz na naczynia ze stali szlachetnej
507 829

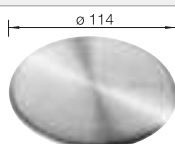

CapFlow Nakładka na odpływ
517 666

Sugerowany zestaw BLANCO UNIT z BLANCO LEMIS 45 S-IF



BLANCO KANO-S

Zobacz str. 274



BLANCO SELECT II 45/2



Zobacz str. 300

BLANCO LANTOS 9 E-IF

stal szlachetna



- Praktyczny dodatkowy odpływ
- Z płaskimi krawędziami IF do montażu na równi z blatem lub montażu wpuszczanego
- Kompaktowy ociekacz
- Stalowy korek 3 1/2" z sitkiem
- Przeznaczony zarówno do montażu w szafce narożnej (9 E-IF), jak i szeregowej

Szerokość szafki dolnej mm	900x900
BLANCO LANTOS 9 E-IF	
Płaska krawędź IF 	
	Centralnie umieszczona komora
 stal szlachetna szczotkowana	516277
Głębokość komory/komór:	170/35 mm

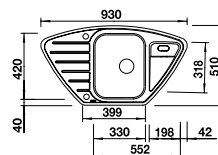

W cenie zawarte są

Z korkiem automat.

armatura przelewowo-odpływowa, korek 3 1/2" z sitkiem, w komorze głównej korek automatyczny z pokrętkiem ze stali szlachetnej

Wskazówka montażowa:

Wycięcie otworu w blacie, w zależności od sposobu montażu

Zlewozmywaki
stalowe

Aksesoria opcjonalne

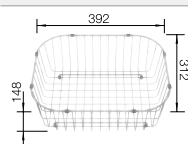

Kosz na naczynia ze stali szlachetnej

220573

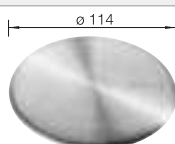

CapFlow Nakładka na odpływ

517666

Sugerowany zestaw BLANCO UNIT z BLANCO LANTOS 9 E-IF



BLANCO TIVO-S

Zobacz str. 267



BLANCO SOLON-IF, montaż na równi z blatem

Zobacz str. 310



BLANCO LANTOS II 6 S-IF

stal szlachetna



- Szeroka gama zlewozmywaków o prostych kształtach
- Elegancka płaska krawędź IF do montażu na równi z blatem oraz wpuszczanego
- Praktyczna dodatkowa komora z perforowaną odsączarką ze stali szlachetnej
- Łatwa obsługa dzięki dużemu ociekaczowi
- Możliwość odwracalnego montażu
- Z korkami z sitkiem ze stali szlachetnej szczotkowanej 3 1/2"

NOWOŚĆ

Szerokość szafki dolnej mm	600
BLANCO LANTOS II 6 S-IF	
Płaska krawędź IF 	
	Odwracalny
 stal szlachetna szczotkowana	526628
Głębokość komory/komór:	170/90 mm

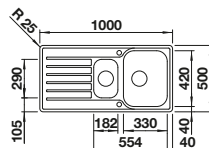

W cenie zawarte są

Z korkiem automat.

perforowana odsączarka ze stali szlachetnej, armatura przelewowo-odpływowa zapewniająca więcej miejsca w szafce, 2 x korek z sitkiem 3 1/2" ze sterowaniem korkiem automatycznym (pokrętko) do komory głównej



Odsączarka ze stali szlachetnej

Zlewozmywaki stalowe

Akcesoria opcjonalne

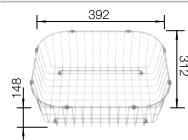

Kosz na naczynia ze stali szlachetnej
220573

Sugerowany zestaw BLANCO UNIT z BLANCO LANTOS II 6 S-IF



BLANCOWEGA-S II

Zobacz str. 281



BLANCO BOTTON Pro 60/3 Automatic

Zobacz str. 307



BLANCO LANTOS II 6 S-IF

stal szlachetna



- Szeroka gama zlewozmywaków o prostych kształtach
- Elegancka płaska krawędź IF do montażu na równi z blatem oraz wpuszczanego
- Praktyczna dodatkowa komora z opcjonalną, perforowaną odsączarką ze stali szlachetnej
- Łatwa obsługa dzięki dużemu ociekaczowi
- Możliwość odwracalnego montażu
- Z korkami z sitkiem ze stali szlachetnej szczotkowanej 3 1/2"

NOWOŚĆ

Szerokość szafki dolnej mm	600
BLANCO LANTOS II 6 S-IF	
Płaska krawędź IF 	
	Odwracalny
 stal szlachetna szczotkowana	526627
Głębokość komory/komór:	170/90 mm

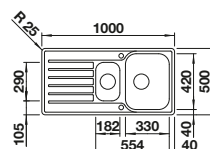

W cenie zawarte są

Z korkiem automat.

armatura przelewowo-odpływowa zapewniająca więcej miejsca w szafce, 2 x korek z sitkiem 3 1/2" ze sterowaniem korkiem automatycznym (pokrętko) do komory głównej

Zlewozmywaki stalowe

Akcesoria opcjonalne



Odsączarka ze stali szlachetnej

240 729

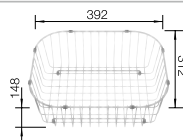

Kosz na naczynia ze stali szlachetnej

220 573

Sugerowany zestaw BLANCO UNIT z BLANCO LANTOS II 6 S-IF



BLANCOWEGA-S II

Zobacz str. 281



BLANCO BOTTON Pro 60/3 Automatic

Zobacz str. 307



BLANCO LANTOS II 6 S-IF

stal szlachetna



- Szeroka gama zlewozmywaków o prostych kształtach
- Elegancka płaska krawędź IF do montażu na równi z blatem oraz wpuszczanego
- Praktyczna dodatkowa komora z opcjonalną, perforowaną odsączarką ze stali szlachetnej
- Łatwa obsługa dzięki dużemu ociekaczowi
- Możliwość odwracalnego montażu
- Z korkami z sitkiem ze stali szlachetnej szczotkowanej 3 ½"

NOWOŚĆ

Szerokość szafki dolnej mm	600
BLANCO LANTOS II 6 S-IF	
Płaska krawędź IF 	
	Odwracalny
 stal szlachetna szczotkowana	526626
Głębokość komory/komór:	170/90 mm

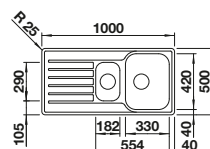

W cenie zawarte są

Bez korka automat.

armatura przelewowo-odpływowa zapewniająca więcej miejsca w szafce, 2 x korek z sitkiem 3 ½"

Zlewozmywaki
stalowe

Aksesoria opcjonalne



Odsączarka ze stali szlachetnej

240 729

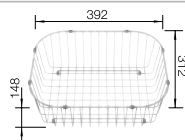

Kosz na naczynia ze stali szlachetnej

220 573

Sugerowany zestaw BLANCO UNIT z BLANCO LANTOS II 6 S-IF



BLANCOWEGA-S II

Zobacz str. 281



BLANCO BOTTON Pro 60/3 Automatic

Zobacz str. 307

BLANCO LANTOS

stal szlachetna



- Różnorodna rodzina zlewozmywaków o prostej formie
- Z płaskimi krawędziami IF do montażu na równi z blatem lub montażu wpuszczanego
- Dwie duże komory zapewniają wysoki komfort podczas zmywania naczyń
- Zlewozmywak odwracalny
- Stalowe korki 3 1/2" z sitkami

Szerokość szafki dolnej mm	800	600	600	500
BLANCO LANTOS	8 S-IF Compact	XL 6 S-IF	XL 6 S-IF Compact	5 S-IF
Płaska krawędź IF 				
	Odwracalny	Odwracalny	Odwracalny	Odwracalny
 stal szlachetna szcziotkowana	519713	519709	523140	517281
Głębokość komory/komór:	165/165 mm	165 mm	165 mm	165/40 mm

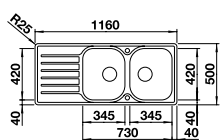

Dane do wycięcia otworu w blacie do wszystkich sposobów montażu dostępne na stronie www.blanco.pl

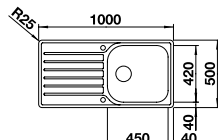

Dane do wycięcia otworu w blacie do wszystkich sposobów montażu dostępne na stronie www.blanco.pl

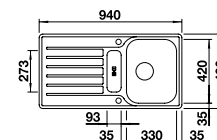
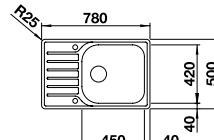

Wycięcie otworu w blacie, w zależności od sposobu montażu

W cenie zawarte są	Z korkiem automat.
armatura przelewowo-odpływowa, dwa korki 3 1/2" wyposażone w sitka, korek automatyczny z pokrętkiem ze stali szlachetnej	perforowana odsączarka ze stali szlachetnej, armatura przelewowo-odpływowa, 2 korki 3 1/2" z sitkiem, w komorze głównej korek automatyczny z pokrętkiem ze stali szlachetnej

Aksesoria opcjonalne

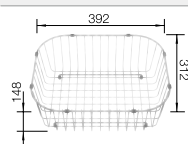

Kosz na naczynia ze stali szlachetnej
220573

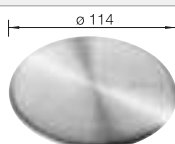

CapFlow Nakładka na odpływ
517666

Sugerowany zestaw BLANCO UNIT z BLANCO LANTOS



BLANCO TIVO-S
Zobacz str. 267



BLANCO FLEXON II Low 80/3
Zobacz str. 304

Zlewozmywaki stalowe

BLANCO LANTOS 45 S-IF

stal szlachetna



- Różnorodna rodzina zlewozmywaków o prostej formie
- Z płaskimi krawędziami IF do montażu na równi z blatem lub montażu wpuszczanego
- Ociekacz z dodatkowym odpływem
- Zlewozmywak odwracalny
- Stalowy korek 3 1/2" z sitkiem

Szerokość szafki dolnej mm	450	450	450
BLANCO LANTOS	45 S-IF	45 S-IF Salto	45 S-IF Compact
Płaska krawędź IF 			
	Odwracalny	Odwracalny	Odwracalny
 stal szlachetna szorstkowana	519717	519707	519059
Głębokość komory/komór:	165/25 mm	165 mm	165 mm

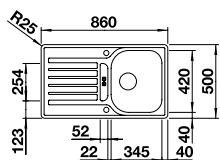

Dane do wycięcia otworu w blacie do wszystkich sposobów montażu dostępne na stronie www.blanco.pl

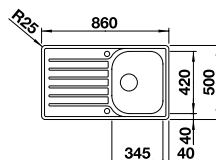

Dane do wycięcia otworu w blacie do wszystkich sposobów montażu dostępne na stronie www.blanco.pl

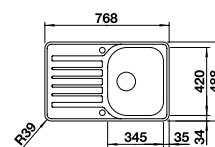

Wycięcie otworu w blacie, w zależności od sposobu montażu

W cenie zawarte są

armatura przelewowo-odpływowa, korek 3 1/2" z sitkiem, korek automatyczny z pokrętkiem ze stali szlachetnej

Z korkiem automat.

Zlewozmywaki stalowe

Aksesoria opcjonalne

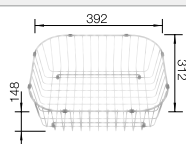

Kosz na naczynia ze stali szlachetnej
220573

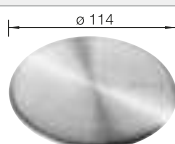

CapFlow Nakładka na odpływ
517666

Sugerowany zestaw BLANCO UNIT z BLANCO LANTOS 45 S-IF



BLANCO TIVO
Zobacz str. 268



BLANCO SELECT II 45/2
Zobacz str. 300

BLANCO DINAS

stal szlachetna



- Klasyczna forma i ponadczasowy wygląd
- Obszerna komora
- Funkcjonalny ociekacz
- Zlewozmywak odwracalny
- Korek 3 1/2" z sitkiem
- Korek automatyczny

Szerokość szafki dolnej mm	800	600	600	600
BLANCO DINAS	8 S	6 S	XL 6 S	XL 6 S Compact
Montaż wpuszczany				
	Odwracalny	Odwracalny	Odwracalny	Odwracalny
stal szlachetna szcztokowana	524 115	523 379	524 255	525 120
Głębokość komory/komór:	195/195 mm	195/145 mm	195 mm	195 mm

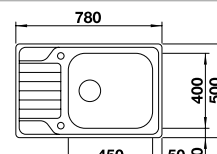
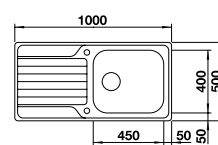
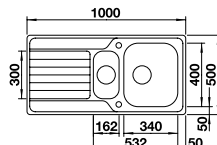
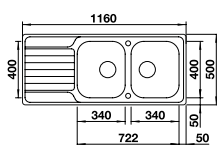

W cenie zawarte są	Z korkiem automat.
armatura przelewowo-odpływowa, dwa korki 3 1/2" z sitkiem, korek automatyczny, uszczelka	armatura przelewowo-odpływowa, korek 3 1/2" z sitkiem, korek automatyczny, uszczelka
armatura przelewowo-odpływowa, korek automatyczny 3 1/2" z sitkiem (pokrętło), uszczelka	armatura przelewowo-odpływowa, korek automatyczny 3 1/2" z sitkiem (pokrętło), uszczelka

Zlewozmywaki stalowe

Akcesoria opcjonalne		
 Deska do krojenia z drewna bukowego 218313	 Deska do krojenia z białego tworzywa 217611	 CapFlow Nakładka na odpływ 517666





Sugerowany zestaw BLANCO UNIT z BLANCO DINAS	
 BLANCO KANO-S Zobacz str. 274	 BLANCO BOTTON Pro 45/2 Automatic Zobacz str. 307

BLANCO DINAS

stal szlachetna



- Klasyczna propozycja ze stali szlachetnej
- Obszerna komora gwarantuje optymalne wykorzystanie przestrzeni zlewozmywaka
- Funkcjonalny ociekacz
- Zlewozmywak odwracalny
- Korek 3 1/2" z sitkiem
- Korek automatyczny

Szerokość szafki dolnej mm	450	450
BLANCO DINAS	45 S	45 S Mini
 Montaż wpuszczany		
	Odwracalny	Odwracalny
 stal szlachetna szcziotkowana	523 378	525 123
Głębokość komory/komór:	195 mm	195 mm

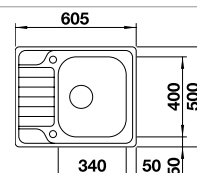
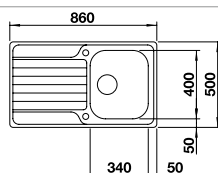

W cenie zawarte są		Z korkiem automat.
	armatura przelewowo-odpływowa korek 3 1/2" z sitkiem, korek automatyczny, uszczelka	armatura przelewowo-odpływowa, korek automatyczny 3 1/2" z sitkiem (pokrętko), uszczelka

Zlewozmywaki stalowe

Akcesoria opcjonalne		
 <p>Deska do krojenia z drewna bukowego 218313</p>	 <p>Deska do krojenia z białego tworzywa 217611</p>	 <p>CapFlow Nakładka na odpływ 517666</p>

Sugerowany zestaw BLANCO UNIT z BLANCO DINAS 45 S	
 <p>BLANCO KANO-S Zobacz str. 274</p>	 <p>BLANCO BOTTON Pro 45/2 Automatic Zobacz str. 307</p>

BLANCO DINAS

stal szlachetna



- Klasyczny model zlewozmywaka o ponadczasowym wyglądzie
- Obszerna komora
- Funkcjonalny ociekacz
- Zlewozmywak odwracalny
- Korek 3 1/2" z sitkiem

Szerokość szafki dolnej mm	800	600	600	600
BLANCO DINAS	8 S	6 S	XL 6 S	XL 6 S Compact
Montaż wpuszczany				
	Odwracalny	Odwracalny	Odwracalny	Odwracalny
stal szlachetna szczerkowana	523 376	523 375	524 254	525 121
Głębokość komory/komór:	195/195 mm	195/145 mm	195 mm	195 mm

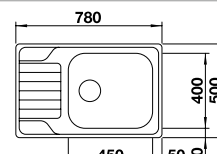
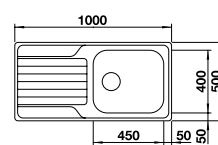
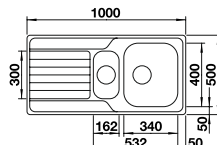
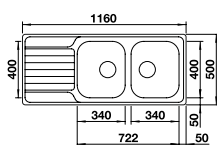

W cenie zawarte są	Bez korka automat.		
armatura przelewowo-odpływowa, dwa korki 3 1/2" z sitkiem, uszczelka	armatura przelewowo-odpływowa, dwa korki 3 1/2" z sitkiem, uszczelka	armatura przelewowo-odpływowa, korek z sitkiem 3 1/2", uszczelka	armatura przelewowo-odpływowa, korek z sitkiem 3 1/2", uszczelka

Aksesoria opcjonalne

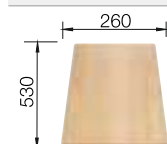

Deska do krojenia z drewna bukowego
218313

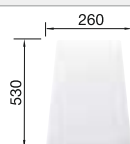

Deska do krojenia z białego tworzywa
217611

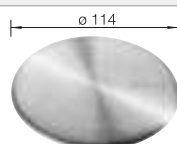

CapFlow Nakładka na odpływ
517666

Sugerowany zestaw BLANCO UNIT z BLANCO DINAS



BLANCO KANO-S
Zobacz str. 274



BLANCO BOTTON Pro 45/2 Automatic
Zobacz str. 307

BLANCO DINAS 45 S

stal szlachetna



- Ponadczasowy design
- Obszerna komora gwarantuje optymalne wykorzystanie przestrzeni zlewozmywaka
- Funkcjonalny ociekacz
- Zlewozmywak odwracalny
- Korek 3 ½" z sitkiem

Szerokość szafki dolnej mm	450	450
BLANCO DINAS	45 S	45 S Mini
Montaż wpuszczany		
	Odwracalny	Odwracalny
stal szlachetna szcziotkowana	523374	525122
Głębokość komory/komór:	195 mm	195 mm

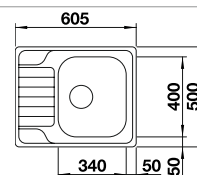
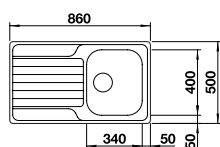

W cenie zawarte są		Bez korka automat.
	armatura przelewowo-odpływowa, korek 3 ½" z sitkiem, uszczelka	armatura przelewowo-odpływowa, korek z sitkiem 3 ½", uszczelka

Zlewozmywaki stalowe

Akcesoria opcjonalne

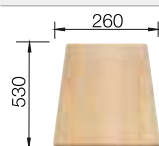

Deska do krojenia z drewna bukowego
218313

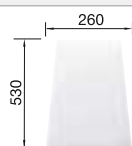

Deska do krojenia z białego tworzywa
217611

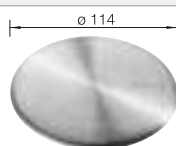

CapFlow Nakładka na odpływ
517666

Sugerowany zestaw BLANCO UNIT z BLANCO DINAS 45 S



BLANCO KANO-S
Zobacz str. 274



BLANCO BOTTON Pro 45/2 Automatic
Zobacz str. 307



BLANCO LIVIT II 6 S

stal szlachetna



- Z dodatkową komorą
- Perforowana odsączarka ze stali szlachetnej dostępna opcjonalnie
- Pojemny ociekacz
- Z korkami z sitkiem ze stali szlachetnej szczotkowanej 3 1/2"

NOWOŚĆ

Szerokość szafki dolnej mm	600
BLANCO LIVIT II 6 S	
<div style="background-color: #0056b3; color: white; padding: 2px;">Montaż wpuszczany</div> 	
	Odwracalny
 stal szlachetna szczotkowana	526625
Głębokość komory/komór:	165/95 mm

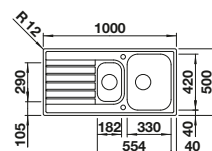

W cenie zawarte są

Z korkiem automat.

perforowana odsączarka ze stali nierdzewnej, armatura przelewowo-odpływowa zapewniająca więcej miejsca w szafce, 2 x korek z sitkiem 3 1/2", korek automatyczny (pokrętko) w komorze głównej



Odsączarka ze stali szlachetnej

Zlewozmywaki stalowe

Aksesoria opcjonalne

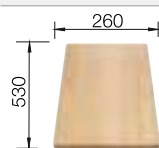

Deska do krojenia z drewna bukowego
218313

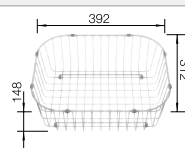

Kosz na naczynia ze stali szlachetnej
220573

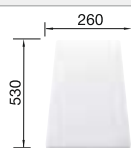

Deska do krojenia z białego tworzywa
217611

Sugerowany zestaw BLANCO UNIT z BLANCO LIVIT II 6 S



BLANCOWEGA-S II
Zobacz str. 281



BLANCO SINGOLO XL
Zobacz str. 311



BLANCO LIVIT II 6 S

stal szlachetna



- Z dodatkową komorą
- Perforowana odsączarka ze stali szlachetnej dostępna opcjonalnie
- Pojemny ociekacz
- Z korkami z sitkiem ze stali szlachetnej szczotkowanej 3 1/2"

NOWOŚĆ

Szerokość szafki dolnej mm	600
BLANCO LIVIT II 6 S	
Montaż wpuszczany 	
	Odwracalny
 stal szlachetna szczotkowana	526624
Głębokość komory/komór:	165/95 mm

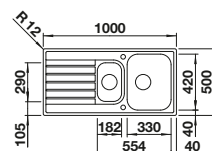

W cenie zawarte są

armatura przelewowo-odpływowa zapewniająca więcej miejsca w szafce

Z korkiem automat.

Zlewozmywaki
stalowe

Akcesoria opcjonalne

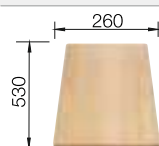

Deska do krojenia z drewna bukowego

218313



Odsączarka ze stali szlachetnej

240729



Kosz na naczynia ze stali szlachetnej

220573

Sugerowany zestaw BLANCO UNIT z BLANCO LIVIT II 6 S



BLANCOWEGA-S II

Zobacz str. 281



BLANCO SINGOLO XL

Zobacz str. 311



BLANCO LIVIT II 6 S

stal szlachetna



- Z dodatkową komorą
- Perforowana odsączarka ze stali szlachetnej dostępna opcjonalnie
- Pojemny ociekacz
- Z korkami z sitkiem ze stali szlachetnej szczotkowanej 3 ½"

NOWOŚĆ

Szerokość szafki dolnej mm	600
BLANCO LIVIT II 6 S	
Montaż wpuszczany 	
	Odwracalny
 stal szlachetna szczotkowana	526623
Głębokość komory/komór:	165/95 mm

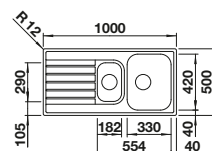

W cenie zawarte są	Bez korka automat.
armatura przelewowo-odpływowa zapewniająca więcej miejsca w szafce, 2 x korek z sitkiem 3 ½"	

Zlewozmywaki stalowe

Akcesoria opcjonalne		
 Deska do krojenia z drewna bukowego 218313	 Odsączarka ze stali szlachetnej 240729	 Kosz na naczynia ze stali szlachetnej 220573



Sugerowany zestaw BLANCO UNIT z BLANCO LIVIT II 6 S	
 BLANCOWEGA-S II Zobacz str. 281	 BLANCO SINGOLO XL Zobacz str. 311

BLANCO LIVIT XL 6 S

stal szlachetna



- Duża komora
- Przestronny ociekacz
- Stalowy korek 3 1/2" z sitkiem
- Korek automatyczny

Szerokość szafki dolnej mm	600
BLANCO LIVIT XL 6 S	
Montaż wpuszczany 	
	Odwracalny
 stal szlachetna szcziotkowana	518519
Głębokość komory/komór:	160 mm

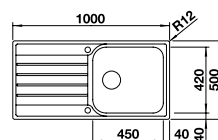

W cenie zawarte są

Z korkiem automat.

armatura przelewowo-odpływowa, korek 3 1/2" z sitkiem, korek automatyczny z pokrętkiem ze stali szlachetnej

Akcesoria opcjonalne

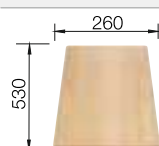

Deska do krojenia z drewna bukowego
218313

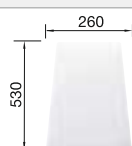

Deska do krojenia z białego tworzywa
217611

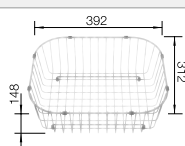

Kosz na naczynia ze stali szlachetnej
220573

Sugerowany zestaw BLANCO UNIT z BLANCO LIVIT XL 6 S



BLANCO LINUS-S

Zobacz str. 256



BLANCO SELECT II 60/2

Zobacz str. 297

BLANCO LIVIT

stal szlachetna



- Komora dodatkowa
- Niezwykła pojemność komory na małej przestrzeni
- Stalowe korki 3 1/2" z sitkami
- Odsączarka zawieszana w komorze głównej jako opcja

Szerokość szafki dolnej mm	800	500	450
BLANCO LIVIT	8 S	XL 5 S	45 S Salto
Montaż wpuszczany			
	Odwracalny	Odwracalny	Odwracalny
stal szlachetna szcziotkowana	514798	515651	514786
Głębokość komory/komór:	160/160 mm	160 mm	170 mm

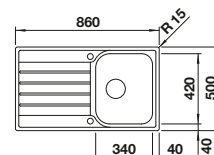
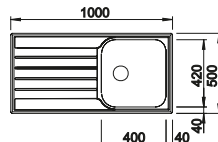
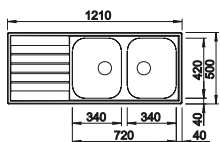

W cenie zawarte są	Bez korka automat.	
armatura przelewowo-odpływowa, dwa korki 3 1/2" z sitkami	armatura przelewowo-odpływowa, korek 3 1/2" z sitkiem	armatura przelewowo-odpływowa, korek 3 1/2" z sitkiem

Aksesoria opcjonalne

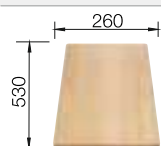

Deska do krojenia z drewna bukowego
218313

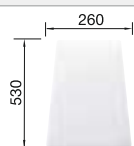

Deska do krojenia z białego tworzywa
217611



Kosz na naczynia ze stali szlachetnej
220573

Sugerowany zestaw BLANCO UNIT z BLANCO LIVIT



BLANCO LINUS-S
Zobacz str. 256



BLANCO SOLON-IF, montaż na równi z blatem
Zobacz str. 310

BLANCORONDOSET

stal szlachetna



- Optymalne rozwiązanie do małych kuchni
- Ponadczasowy wzór
- Szczotkowana powierzchnia
- Wyposażenie za dodatkową opłatą: deska do krojenia z litego drewna bukowego i kosz na naczynia

Szerokość szafki dolnej mm	600
BLANCORONDOSET	
Montaż wpuszczany	
	Odwracalny
stal szlachetna szczotkowana	513310
Głębokość komory/komór:	175/35 mm

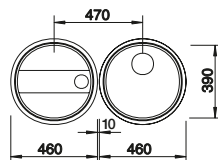

W cenie zawarte są

Bez korka automat.

armatura przelewowo-odpływowa, korek 3 1/2" z sitkiem

Wskazówka montażowa:

W przypadku montażu podwieszanego wycięcie otworu w blacie: Ø 424 mm

Elastyczną taśmę numer artykułu 122055 uszczelniającą do montażu baterii kuchennych lub dozowników w blatach laminowanych znajdą państwo na stronie www.blanco.com

Szablony do wycięcia otworu w blacie dostępne są na stronie: www.blanco.de/ausschnittdaten

Sposób szczotkowania powierzchni uzależniony jest od procesu produkcyjnego: ociekacz szczotkowany jest wzdłuż, komora - ruchami kolistymi.

Akcesoria opcjonalne



Deska do krojenia z drewna bukowego

218421

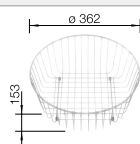

Kosz na naczynia ze stali szlachetnej

220574

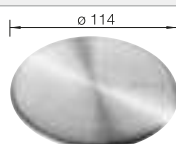

CapFlow Nakładka na odpływ

517666

Sugerowany zestaw BLANCO UNIT z BLANCORONDOSET



BLANCO MIDA-S

Zobacz str. 276



BLANCO BOTTON Pro 45/2 Automatic



Zobacz str. 307

BLANCO TIPO 9 E

stal szlachetna



- Funkcjonalny design
- Pojemna komora
- Praktyczny dodatkowy odpływ
- Korek z sitkiem 3 1/2" ze stali szlachetnej
- Odwracalny montaż
- Ze zdalną obsługą odpływu

Szerokość szafki dolnej mm	900x900
BLANCO TIPO 9 E	
Montaż wpuszczany 	
 stal szlachetna matowa	526 338
Głębokość komory/komór:	165/30 mm

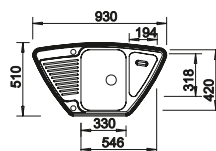

W cenie zawarte są	Z korkiem automat.
---------------------------	---------------------------

armatura przelewowo-odpływowa zapewniająca więcej miejsca w szafce, korek 3 1/2" z sitkiem ze sterowaniem automatycznym (pokrętko)

Zlewozmywaki
stalowe

Aksesoria opcjonalne

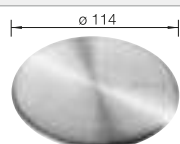

CapFlow Nakładka na odpływ

517 666

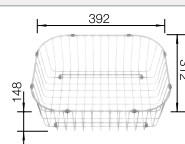

Kosz na naczynia ze stali szlachetnej

220 573

Sugerowany zestaw BLANCO UNIT z BLANCO TIPO 9 E



BLANCO KANO-S

Zobacz str. 274



BLANCO SOLON-IF, montaż na równi z blatem



Zobacz str. 310

BLANCO TIPO 8 S

stal szlachetna



- Obszerne komory
- Estetyczne wzornictwo
- Wygodny ociekacz

Szerokość szafki dolnej mm	800
BLANCO TIPO 8 S	
Montaż wpuszczany 	
	Odwracalny
 stal szlachetna matowa	511 925
Głębokość komory/komór:	165/165 mm

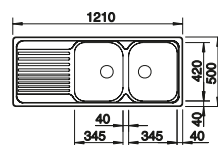

W cenie zawarte są

Bez korka automat.

armatura przelewowo-odpływowa, dwa korki 3 1/2" z sitkami

Zlewozmywaki
stalowe

Akcesoria opcjonalne

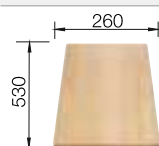

Deska do krojenia z drewna bukowego
218313

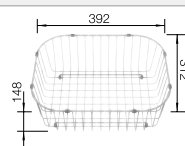

Kosz na naczynia ze stali szlachetnej
220573

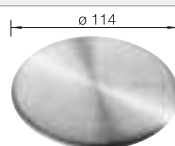

CapFlow Nakładka na odpływ
517666

Sugerowany zestaw BLANCO UNIT z BLANCO TIPO 8 S



BLANCO ANTAS
Zobacz str. 272



BLANCO BOTTON Pro 60/3
Manual
Zobacz str. 308



BLANCO TIPO II 6 S

stal szlachetna



- Funkcjonalny design
- Przestronna komora główna i komora dodatkowa
- Perforowana odsączarka ze stali szlachetnej dostępna opcjonalnie
- Charakterystyczne żłobienia na ociekaczu
- Korek z sitkiem 3 ½"
- Możliwość montażu odwracalnego

NOWOŚĆ

Szerokość szafki dolnej mm	600
BLANCO TIPO II 6 S	
<div style="background-color: #0056b3; color: white; padding: 2px;">Montaż wpuszczany</div> 	
	Odwracalny
 stal szlachetna matowa	526622
Głębokość komory/komór:	170/90 mm

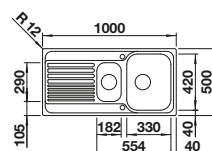

W cenie zawarte są

Z korkiem automat.

perforowana odsączarka ze stali nierdzewnej, armatura przelewowo-odpływowa zapewniająca więcej miejsca w szafce, 2 x korek z sitkiem 3 ½", korek automatyczny (pokrętko) w komorze głównej



Odsączarka ze stali szlachetnej

Zlewozmywaki
stalowe

Aksesoria opcjonalne

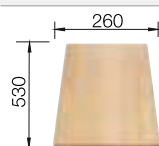

Deska do krojenia z drewna bukowego
218313

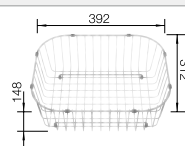

Kosz na naczynia ze stali szlachetnej
220573

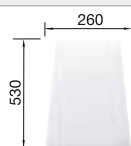

Deska do krojenia z białego tworzywa
217611

Sugerowany zestaw BLANCO UNIT z BLANCO TIPO II 6 S



BLANCOWEGA-S II
Zobacz str. 281



BLANCO SINGOLO XL
Zobacz str. 311

BLANCO TIPO II 6 S

stal szlachetna



- Funkcjonalny design
- Przestronna komora główna i komora dodatkowa
- Perforowana odsączarka ze stali szlachetnej dostępna opcjonalnie
- Charakterystyczne żłobienia na ociekaczu
- Korek z sitkiem 3 ½"
- Możliwość montażu odwracalnego

NOWOŚĆ

Szerokość szafki dolnej mm	600
BLANCO TIPO II 6 S	
Montaż wpuszczany	
	Odwracalny
stal szlachetna matowa	526621
Głębokość komory/komór:	170/90 mm

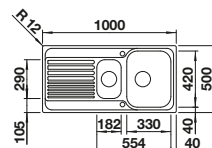

W cenie zawarte są

Z korkiem automat.

armatura przelewowo-odpływowa zapewniająca więcej miejsca w szafce, 2 x korek z sitkiem 3 ½", korek automatyczny (pokrętło) w komorze głównej

Zlewozmywaki
stalowe

Akcesoria opcjonalne

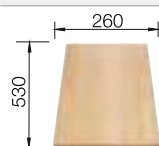

Deska do krojenia z drewna bukowego

218313



Odsączarka ze stali szlachetnej

240729

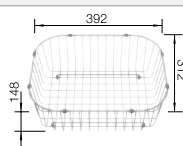

Kosz na naczynia ze stali szlachetnej

220573

Sugerowany zestaw BLANCO UNIT z BLANCO TIPO II 6 S



BLANCOWEGA-S II

Zobacz str. 281



BLANCO SINGOLO XL

Zobacz str. 311



BLANCO TIPO II 6 S

stal szlachetna



- Funkcjonalny design
- Przestronna komora główna i komora dodatkowa
- Perforowana odsączarka ze stali szlachetnej dostępna opcjonalnie
- Charakterystyczne żłobienia na ociekaczu
- Korek z sitkiem 3 ½"
- Możliwość montażu odwracalnego

NOWOŚĆ

Szerokość szafki dolnej mm	600
BLANCO TIPO II 6 S	
 Montaż wpuszczany	
	Odwracalny
 stal szlachetna matowa	526620
Głębokość komory/komór:	170/90 mm

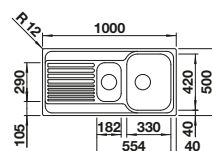

W cenie zawarte są	Bez korka automat.
armatura przelewowo-odpływowa zapewniająca więcej miejsca w szafce, 2 x korek z sitkiem 3 ½"	

Zlewozmywaki
stalowe

Akcesoria opcjonalne		
 <p>Deska do krojenia z drewna bukowego 218313</p>	 <p>Odsączarka ze stali szlachetnej 240729</p>	 <p>Kosz na naczynia ze stali szlachetnej 220573</p>

Sugerowany zestaw BLANCO UNIT z BLANCO TIPO II 6 S	
 <p>BLANCOWEGA-S II Zobacz str. 281</p>	 <p>BLANCO SINGOLO XL Zobacz str. 311</p>

BLANCO TIPO

stal szlachetna



- Duża i głęboka komora
- Ociekacz z wyraźnie zaznaczonymi żłobieniami
- Montaż odwracalny
- Wyposażony w sterowanie korkiem automatycznym

Szerokość szafki dolnej mm	600	500	450	450
BLANCO TIPO	XL 6 S	TIPO 5 S	TIPO 45 S	TIPO 45 S Mini
Montaż wpuszczany				
	Odwracalny	Odwracalny	Odwracalny	Odwracalny
stal szlachetna matowa	514243	526336	526335	526773
Głębokość komory/komór:	190 mm	165/50 mm	165 mm	165 mm

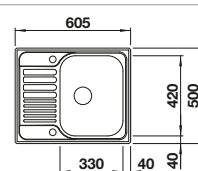
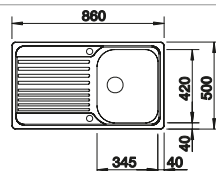
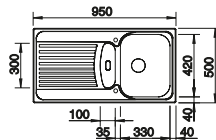
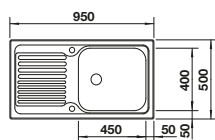

W cenie zawarte są

Z korkiem automat.

armatura przelewowo-odpływowa zapewniająca więcej miejsca w szafce, korek 3 1/2" z sitkiem ze sterowaniem automatycznym (pokrętko)

perforowany wkład ze stali szlachetnej, armatura przelewowo-odpływowa zapewniająca więcej miejsca w szafce, korek 3 1/2" z sitkiem ze sterowaniem automatycznym (pokrętko) do komory głównej

armatura przelewowo-odpływowa zapewniająca więcej miejsca w szafce, korek 3 1/2" z sitkiem ze sterowaniem automatycznym (pokrętko)

armatura przelewowo-odpływowa zapewniająca więcej miejsca w szafce, 2 x korek z sitkiem 3 1/2", korek automatyczny (pokrętko) w komorze głównej, uszczelka

Zlewozmywaki stalowe

Akcesoria opcjonalne

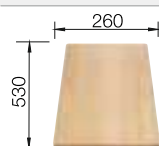

Deska do krojenia z drewna bukowego
218313

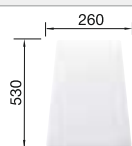

Deska do krojenia z białego tworzywa
217611

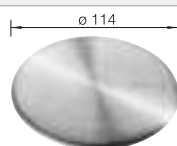

CapFlow Nakładka na odpływ
517666

Sugerowany zestaw BLANCO TIPO



BLANCO KANO-S

Zobacz str. 274



BLANCO FLEXON II 60/2

Zobacz str. 301

BLANCO TIPO 45 S

stal szlachetna



- Obszerna komora główna
- Estetyczne wzornictwo
- Wygodny ociekacz

Szerokość szafki dolnej mm	450	450	450
BLANCO TIPO 45 S	45 S	45 S Compact	45 S Mini
Montaż wpuszczany			
	Odwracalny	Odwracalny	Odwracalny
stal szlachetna matowa	511 942	513 441	516 524
Głębokość komory/komór:	165 mm	165 mm	165 mm

W cenie zawarte są

armatura przelewowo-odpływowa, korek 3 1/2" z sitkiem

Bez korka automat.

Zlewozmywaki
stalowe

Aksesoria opcjonalne

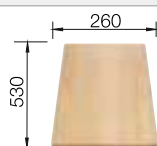

Deska do krojenia z drewna bukowego
218 313

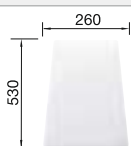

Deska do krojenia z białego tworzywa
217 611

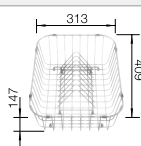

Kosz na naczynia ze stali szlachetnej
507 829

Sugerowany zestaw BLANCO UNIT z BLANCO TIPO 45 S



BLANCO ANTAS
Zobacz str. 272





BLANCO BOTTON Pro 45/2
Manual
Zobacz str. 308

BLANCO FLEX Pro 45 S

stal szlachetna



- Kompaktowy wymiar montażowy 480 mm
- Ociekacz wyposażony w odpływ
- Stalowy korek 3 1/2" z sitkiem
- Zlewozmywak odwracalny

Szerokość szafki dolnej mm	450
BLANCO FLEX Pro 45 S	
Montaż wpuszczany 	
	Odwracalny
 stal szlachetna matowa	521 007
Głębokość komory/komór:	160 mm

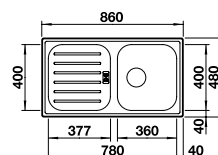

W cenie zawarte są

armatura przelewowo-odpływowa, korek 3 1/2" z sitkiem

Bez korka automat.

Zlewozmywaki
stalowe

Akcesoria opcjonalne

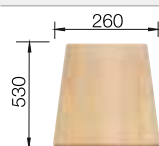

Deska do krojenia z drewna bukowego

218313



Kosz na naczynia ze stali szlachetnej

514238

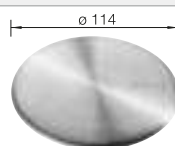

CapFlow Nakładka na odpływ

517666

Sugerowany zestaw BLANCO UNIT z BLANCO FLEX Pro 45 S



BLANCO ANTAS

Zobacz str. 272



BLANCO BOTTON Pro 45/2 Automatic

Zobacz str. 307

BLANCO TOP EZS

stal szlachetna



- Zlewozmywak przeznaczony do montażu nakładanego na szafkę

Szerokość szafki dolnej mm	900	800
BLANCO TOP EZS	12 x 4-2	11 x 4
Montaż wpuszczany		
	Odwracalny	Odwracalny
stal szlachetna matowa	500 374	500 847
Głębokość komory/komór:	155/155 mm	155/145 mm
Armatura przelewowo-odpływowa	137 034	137 034

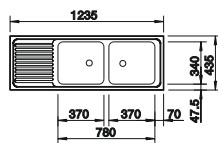

Wymiary komór: 370 x 340 x 150 mm
Wymiary otworu: 1217 x 417 mm

Wskazówka:
armaturę przelewowo-odpływową należy zamawiać oddzielnie

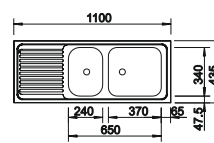

Wymiary komór: 370 x 340 x 150 mm
240 x 340 x 150 mm
Wymiary otworu: 1082 x 417 mm

Wskazówka:
armaturę przelewowo-odpływową należy zamawiać oddzielnie

W cenie zawarte są

Bez korka automat.

Akcesoria opcjonalne

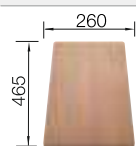

Deska do krojenia z drewna bukowego
225 685



Kosz na naczynia ze stali szlachetnej
514 238



Ociekacz z czarnego tworzywa
230 734

Sugerowany zestaw BLANCO UNIT z BLANCO TOP EZS



BLANCO MILA-S
Zobacz str. 278



BLANCO BOTTON Pro 60/3 Manual
Zobacz str. 308

ESTETYKA I FUNKCJONALNOŚĆ WE WSZYSTKICH ASPEKTACH

Baterie kuchenne BLANCO.



Dążymy do doskonałości, zwłaszcza w zakresie dopasowania baterii kuchennej, zlewozmywaka i selektora odpadków, które tworzą kompleksowe centrum zlewozmywakowe, zarówno pod względem funkcjonalności i estetyki, jak i montażu i serwisu.

BLANCO oferuje szeroką gamę wysokiej klasy baterii kuchennych przeznaczonych do wielu zastosowań i pasujących do różnych aranżacji. Doskonała jakość, atrakcyjny wygląd, inteligentna technologia i łatwa obsługa w połączeniu z dużym wyborem rozmiarów i kolorów gwarantują dopasowanie odpowiedniego rozwiązania do każdego domu.

Baterie kuchenne,
dozowniki



Firma BLANCO jest świadoma swojej odpowiedzialności za najcenniejszy surowiec jakim jest woda pitna. Baterie kuchenne BLANCO są gruntownie testowane pod kątem technologii i higieny, dzięki czemu zapewniamy jeden z najwyższych standardów jakości. Wszystkie elementy doprowadzające wodę są testowane i certyfikowane.



Wszystkie zastosowane komponenty są wykonane zgodnie z najnowszymi osiągnięciami materiałowymi i technologicznymi. Są produkowane z materiałów najwyższej jakości, zapewniając w ten sposób maksymalne bezpieczeństwo w zakresie zdrowia i higieny. Trwałość i solidność stanowią podstawę naszej inżynierii produktu.

JAKOŚĆ W KAŻDYM SZCZEGÓLE

Baterie kuchenne BLANCO

Baterie kuchenne BLANCO są wykonane zgodnie z nowoczesnymi standardami technicznymi i poddawane drobiazgowym kontrolom jakości. W przypadku pytań zapraszamy do kontaktu z działem technicznym BLANCO.

Modernizacja regulatora strumienia

Liczne baterie kuchenne, jak np. LINUS, LINUS-S, CANDOR lub BLANCO CULINA-S Mini można łatwo zmodernizować, wykorzystując do tego celu zestaw regulatorów strumienia, który zawiera regulator strumienia laminarnego i regulator strumienia napowietrzonego do baterii wysokociśnieniowych. Przed zakupem zestawu zalecamy kontakt z działem technicznym w celu uzyskania informacji na temat wyboru właściwego produktu.

Zalety poszczególnych rodzajów strumienia w skrócie

Strumień laminarny

- Krystalicznie przejrzysty
- Cichy
- Nie chlapie

Strumień napowietrzony

- Zmieszany z powietrzem
- Miękki
- Silny

Zestaw regulatora strumienia ze strumieniem laminarnym i napowietrzonym do baterii wysokociśnieniowych

Nr art. 521 746



Pewny montaż i doskonała konserwacja

- Zalecamy przeprowadzenie instalacji przez uprawnionego specjalistę.
- Nie należy czyścić powierzchni baterii kuchennej za pomocą żrących lub ostrych środków czyszczących. Rekomendujemy stosowanie środka BLANCO DailyClean+.
- W przypadku słabego przepływu wody należy przepłukać regulator strumienia.

W celu zabezpieczenia baterii kuchennej przed zabrudzeniami i uszkodzeniem (wyciek, słabszy przepływ wody) niezbędne jest zainstalowanie filtra wody (zawarty w cenie baterii) pomiędzy zaworem kątowym a wężem przyłączeniowym.



Filtr wody
Nr art. 118 840



DailyClean+
Nr art. 526 618

Schemat podłączenia

Bateria kuchenna ze stałą wylewką

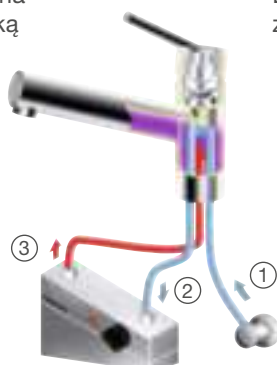

Bateria kuchenna z wyciąganą wylewką

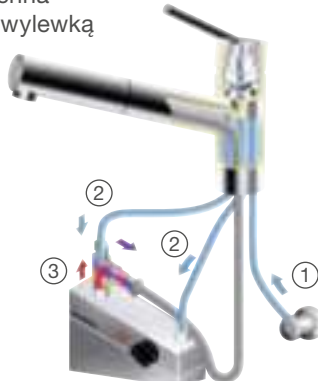

① Przyłącze zimnej wody

② Zimna woda

③ Ciepła woda



Niskociśnieniowe baterie kuchenne wyposażone są w trzy węże przyłączeniowe. Jeden węże służy do podłączenia zimnej wody, dwa pozostałe węże należy podłączyć do bojlera.



Wysokociśnieniowe baterie kuchenne

RODZAJE STRUMIENI BLANCO

Porównanie strumienia laminarnego i napowietrzonego



W większości baterii kuchennych stosuje się standardowo silny, napowietrzony strumień wody. Czysty, naturalny strumień wody znany jest pod nazwą techniczną „strumień laminarny”.

Termin ten podkreśla charakterystykę swobodnego przepływu wody: klarowność, czystość i delikatną moc. Podczas gdy jedną z mocnych stron strumienia napowietrzonego jest jego dynamika, strumień laminarny przekonuje naturalnością.

Krystaliczny, cichy i mniej chlapiący strumień laminarny oznacza spokój i czystość. Cichy przepływ o niskiej turbulencji ogranicza chlapanie i tryskanie wody. Rezultat: mniej plam z wody, mniej wycierania, większa czystość baterii i zlewozmywaka.

W porównaniu z prostym i spokojnym strumieniem laminarnym, wirowy strumień napowietrzony przyspiesza spłukiwanie dzięki zawartości powietrza.

Oferta i wyposażenie dodatkowe
BLANCO wyposaża obecnie PANERA-S oraz serię AVONA w strumień laminarny. Liczne baterie kuchenne, jak np. LINUS, LINUS-S, CANDOR lub BLANCO CULINA-S Mini można łatwo zmodernizować, wykorzystując do tego celu zestaw regulatorów strumienia, który zawiera regulator strumienia laminarnego i regulator strumienia napowietrzonego do baterii wysokociśnieniowych. Przed zakupem zestawu zalecamy kontakt z działem technicznym w celu uzyskania informacji na temat wyboru właściwego produktu.

Zalety poszczególnych rodzajów strumieni w skrócie

Strumień laminarny

- Krystalicznie przejrzysty
- Cichy
- Nie chlapie

Strumień napowietrzony

- Zmieszany z powietrzem
- Miękki
- Silny

Zestaw regulatora strumienia
ze strumieniem laminarnym i napowietrzonym do baterii wysokociśnieniowych



Nr art. 521 746

ROZWIĄZANIA DO MONTAŻU PRZY OKNIE

Niezawodne projektowanie i codzienna wygoda



Przestrzeń przy oknie jest idealna do montażu zlewozmywaka.

Dzięki podokiennym bateriom kuchennym BLANCO nic nie będzie utrudniać otwierania i zamykania okna. Dostępne są trzy mechanizmy.



Baterie opuszczane bezstopniowo:
BLANCO ELOSOCPE-F II



Baterie zdejmowane:
BLANCO ALTA-F/-S-F Compact
BLANCO DARAS-F/-S-F
BLANCO TIVO-F/-S-F
BLANCO LANORA-F/-S-F
BLANCO LINUS-F/-S-F



Baterie składane:
BLANCO CORESSA-F, dźwignia z prawej strony
BLANCO CORESSA-F, dźwignia z lewej strony
BLANCO LARESSA-F, dźwignia z prawej strony
BLANCO LARESSA-F, dźwignia z lewej strony

Przegląd baterii kuchennych

		Wysokiściennioowa	Niskiściennioowa	Wylewka stała	Wyciągana wylewka	Przełącznik strumienia	Wersja Senso	System filtrujący	Montaż przy oknie	Dźwignia po lewej stronie
Model	Strona									
	BLANCO SOLENTA-S	226	■		■	■				
	BLANCO SOLENTA-S Senso	227-229	■		■	■	■			■
	BLANCO PANERA-S	229	■		■	■				
	BLANCO ELOSCOPE-F II	230	■	■					■	
	BLANCO CULINA-S Duo	231	■		■					
	BLANCO CULINA-S	232	■		■	■				
	BLANCO CULINA-S Mini	233	■		■					
	BLANCO LINEE-S	234	■		■					
	BLANCO LINEE	235	■	■						
	BLANCO VONDA	236	■	■						
	BLANCO LIVIA-S	237	■		■					
	BLANCO SONEA-S Flexo	238	■		■	■				
	BLANCO AVONA-S	239	■		■					
	BLANCO AVONA	240	■	■						

















Baterie kuchenne,
dozowniki

Przegląd baterii kuchennych

			Wysokiścienniotowa	Niskiścienniotowa	Wylewka stała	Wyciągana wylewka	Przełącznik strumienia	Wersja Senso	System filtrujący	Montaż przy oknie	Dźwignia po lewej stronie
Model	Strona										
	BLANCO ALTA-S Compact Vario	241	■			■	■				
	BLANCO ALTA-S-F Compact	242	■			■				■	
	BLANCO ALTA-F Compact	242	■		■					■	
	BLANCO ALTA-S Compact	243	■	■		■					
	BLANCO ALTA Compact	244	■	■	■						
	BLANCO CATRIS-S Flexo	245	■			■	■				
	BLANCO CATRIS-S	246	■			■	■				
	BLANCO FONTAS-S II	247	■			■			■		
	BLANCO FONTAS II	248	■		■				■		
	BLANCO TRADON	249	■		■						
	BLANCO SORA	250	■		■				■		
	BLANCO CARENA-S Vario	251	■			■	■				
	BLANCO CARENA-S	252	■			■					
	BLANCO CARENA	252	■		■						
	BLANCO VIU-S	253	■			■					

Baterie kuchenne,
dozowniki

Przegląd baterii kuchennych

			Wysokiściennioowa	Niskiściennioowa	Wylewka stała	Wyciągana wylewka	Przełącznik strumienia	Wersja Senso	System filtrujący	Montaż przy oknie	Dźwignia po lewej stronie
Model	Strona										
	BLANCO LINUS-S Vario	254	■			■	■				
	BLANCO LINUS-S-F	255	■	■		■				■	
	BLANCO LINUS-F	255	■	■	■					■	
	BLANCO LINUS-S	256-258	■	■		■					■
	BLANCO LINUS	259-260	■	■	■						
	BLANCO AMBIS-S	261	■	■		■	■				
	BLANCO AMBIS	261	■		■						
	BLANCO CANDOR-S	262	■	■		■					
	BLANCO CANDOR	262	■		■						
	BLANCO LANORA-S-F	263	■			■				■	
	BLANCO LANORA-F	263	■	■	■					■	
	BLANCO LANORA-S	264	■	■		■					
	BLANCO LANORA	264	■		■						
	BLANCO JANDORA-S	265	■			■					
	BLANCO JANDORA	265	■		■						
	BLANCO TIVO-S-F	266	■	■		■	■			■	
	BLANCO TIVO-F	266	■	■	■					■	
	BLANCO TIVO-S	267	■	■		■	■				
	BLANCO TIVO	268	■	■	■						
	BLANCO LARESSA-F	269	■		■					■	■

Baterie kuchenne,
dozowniki

Przegląd baterii kuchennych

		Wysokiściennioowa	Niskociściennioowa	Wylewka stała	Wyciągana wylewka	Przełącznik strumienia	Wersja Senso	System filtrujący	Montaż przy oknie	Dźwignia po lewej stronie
Model	Strona									
BLANCO CORESSA-F	270	■		■					■	■
BLANCO ANTAS-S	271	■	■		■					
BLANCO ANTAS	272	■	■	■						
BLANCO TRIMA	273	■		■				■		
BLANCO KANO-S	274	■			■					
BLANCO KANO	275	■		■						
BLANCO MIDA-S	276	■			■					
BLANCO MIDA	277	■		■						
BLANCO MILA-S	278	■	■		■					
BLANCO MILA	279	■		■						
BLANCO MILI	280	■		■						
BLANCOWEGA-S II	281	■			■	■				
BLANCOWEGA II	282	■		■						
BLANCO DARAS-S-F	283	■			■				■	
BLANCO DARAS-F	283	■		■					■	
BLANCO DARAS-S	284	■	■		■					
BLANCO DARAS	285	■	■	■						

Baterie kuchenne,
dozowniki

BLANCO SOLENTA-S



- Profesjonalny wygląd i wysoki komfort obsługi
- Dostępna w wykończeniu PVD, które jest łatwe w utrzymaniu czystości, posiada większą wytrzymałość i odporność na zarysowania
- Wąż wylewki pokryty jest metalowymi pierścieniami, dzięki czemu zachowany jest kształt wylewki i swoboda ruchu, łatwy w utrzymaniu czystości
- Wylewka wyposażona w przełącznik strumienia, dwa rodzaje strumienia
- Wygodna blokada wylewki za pomocą uchwytu magnetycznego



Wysokociśnieniowa



Wyciągana wylewka



Przełącznik strumienia



PVD			
	PVD steel	Wysokociśnieniowa	522 405
Metaliczne wykończenie powierzchni			
	chrom	Wysokociśnieniowa	522 404

Rysunek techniczny

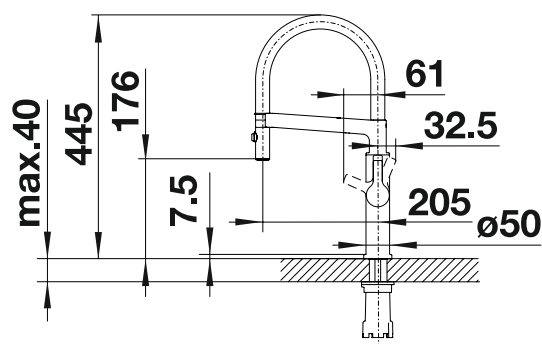

Przepływ wody 6.9 l

W cenie zawarte są

- Kąt obrotu wylewki 360°
- Wymagany otwór pod baterię o średnicy 35 mm
- Głowica z ceramicznymi płytkami
- Metalowe powleczenie węża wylewki
- Elastyczne węże przyłączeniowe długości 450 mm i nakrętka 3/8" zapewniają łatwy i pewny montaż
- Opatentowany regulator strumienia redukuje osadzanie się kamienia na główce baterii
- Płyta usztywniająca zapewnia większą stabilność baterii montowanych w zlewozmywakach stalowych
- Wyposażona seryjnie w zawór zwrotny zapobiegający cofaniu wody, zgodnie z normą EN 1717
- Certyfikowana przez LGA
- Certyfikowana przez DVGW (Niemieckie Zrzeszenie Gazownictwa i Gospodarki Wodnej)

Akcesoria opcjonalne



Filtr z zaworem kątowym 3/8", z uszczelką, do baterii kuchennych
128 434

Zalecany dozownik



BLANCO LATO

Zobacz str. 287

BLANCO SOLENTA-S Senso dźwignia z prawej strony



- Profesjonalny wygląd i wysoki komfort obsługi
- Ręczna lub bezdotykowa obsługa start-stop poprzez zastosowanie czujników
- Czujnik ruchu umieszczony w ramieniu wylewki zapobiega przypadkowemu uruchomieniu
- Wylewka z dwoma rodzajami strumienia i z precyzyjnym uchwytem magnetycznym
- Dostępna również w wersji z dźwignią po lewej stronie: doskonałe dopasowanie do komory
- Dostępna również w wykończeniu PVD



Wyciągana wylewka



Przełącznik strumienia



Wersja Senso



PVD			
	PVD steel	Wysokociśnieniowa	522 407
Metaliczne wykończenie powierzchni			
	chrom	Wysokociśnieniowa	522 406

Rysunek techniczny

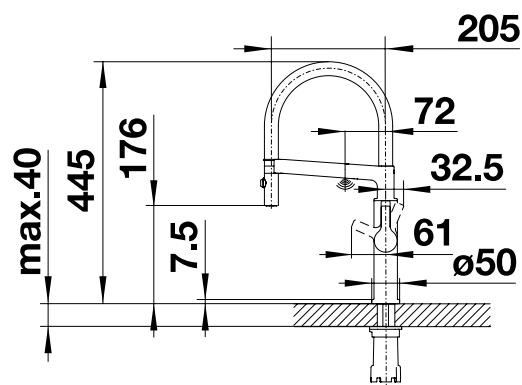

Przepływ wody 6.9 l

W cenie zawarte są

- Przygotowana do podłączenia do sieci 230 V z zasilaczem
- Ruchoma wylewka (kąt obrotu 140°)
- Wymagany otwór pod baterię o średnicy 35 mm
- Głowica wyposażona w ceramiczną uszczelkę
- Stalowe powleczenie węża wylewki
- Elastyczne przewody przyłączeniowe o długości 450 mm i nakrętka 3/8" umożliwiają szybki i pewny montaż
- Zasilacz z podłączeniem do sieci 230 V
- Opatentowany regulator strumienia redukuje osadzanie się kamienia na główce baterii
- Płyta usztywniająca zapewnia większą stabilność baterii przy montażu ze zlewozmywakami ze stali szlachetnej
- Seryjnie wyposażona w zawór zwrotny zapobiegający cofaniu się wody, zgodnie z normą EN 1717
- Certyfikowana przez LGA
- Certyfikowana przez DVGW (Niemieckie Zrzeszenie Gazownictwa i Gospodarki Wodnej)

Akcesoria opcjonalne



Filtr z zaworem kątowym 3/8", z uszczelką, do baterii kuchennych
128 434

Zalecany dozownik



BLANCO LATO

Zobacz str. 287

Baterie kuchenne,
dozowniki

BLANCO SOLENTA-S Senso dźwignia z lewej strony



- Profesjonalny wygląd i wysoki komfort obsługi
- Ręczna lub bezdotykowa obsługa start-stop poprzez zastosowanie czujników
- Czujnik ruchu umieszczony w ramieniu wylewki zapobiega przypadkowemu uruchomieniu
- Wylewka z dwoma rodzajami strumienia i z precyzyjnym uchwytem magnetycznym
- Dostępna również w wersji z dźwignią po prawej stronie: doskonale dopasowanie do komory
- Dostępna również w wykończeniu PVD



Wyciągana wylewka



Przełącznik strumienia



Wersja Senso



PVD			
	PVD steel	Wysokociśnieniowa	523 127
Metaliczne wykończenie powierzchni			
	chrom	Wysokociśnieniowa	523 126

Rysunek techniczny

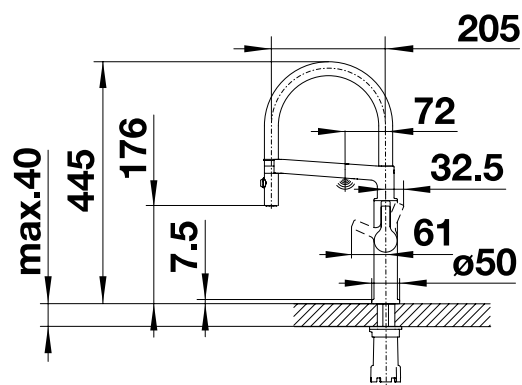

Przepływ wody 6.9 l

W cenie zawarte są

- Przygotowana do podłączenia do sieci 230 V z zasilaczem
- Ruchoma wylewka (kąt obrotu 140°)
- Wymagany otwór pod baterię o średnicy 35 mm
- Głowica wyposażona w ceramiczną uszczelkę
- Stalowe powleczenie węża wylewki
- Elastyczne przewody przyłączeniowe o długości 450 mm i nakrętka 3/8" umożliwiają szybki i pewny montaż
- Zasilacz z podłączeniem do sieci 230 V
- Opatentowany regulator strumienia redukuje osadzanie się kamienia na główce baterii
- Płyta usztywniająca zapewnia większą stabilność baterii przy montażu ze zlewozmywakami ze stali szlachetnej
- Seryjnie wyposażona w zawór zwrotny zapobiegający cofaniu się wody, zgodnie z normą EN 1717
- Certyfikowana przez LGA
- Certyfikowana przez DVGW (Niemieckie Zrzeszenie Gazownictwa i Gospodarki Wodnej)

Akcesoria opcjonalne



Filtr z zaworem kątowym 3/8", z uszczelką, do baterii kuchennych
128 434

Zalecany dozownik



BLANCO LATO

Zobacz str. 287

BLANCO PANERA-S



- Wyjątkowa bateria urzekająca elegancją i estetyką materiału
- Nowatorska koncepcja: wygodne wyciąganie wylewki do przodu
- Łatwa zmiana skoncentrowanego strumienia wody na prysznic poprzez naciśnięcie przycisku
- Energooszczędna: ustawienie podstawowe dźwigni mieszacza w pozycji "zimny start"
- Wizualnie doskonale zintegrowany przycisk przełącznika strumienia
- Bateria kuchenna wykonana z litej stali w wykończeniu stali szlachetnej szczotkowanej



Wysokociśnieniowa



Wyciągana wylewka



Przełącznik strumienia



Metaliczne wykończenie powierzchni

	stal szlachetna szczotkowana	Wysokociśnieniowa	521 547
--	------------------------------	-------------------	---------

Rysunek techniczny

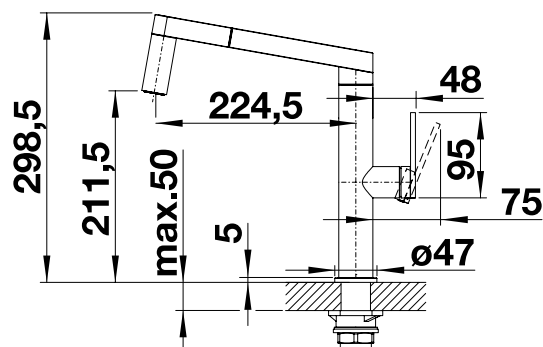

Przepływ wody 7.2 l

W cenie zawarte są

- Kąt obrotu wylewki 160°
- Wymagany otwór pod baterię o średnicy 35 mm
- Z ceramicznym wkładem z dyskiem
- Metalowe powleczenie węży wylewki
- Elastyczne przewody przyłączeniowe o długości 560 mm i nakrętką 3/8" gwarantują szybki i pewny montaż
- Opatentowany regulator strumienia redukuje osadzanie się kamienia
- Płyta usztywniająca zwiększa stabilność baterii przy montażu na zlewozmywakach ze stali szlachetnej
- Z zaworem zapobiegającym cofaniu się wody, zgodnie z normą EN 1717
- Certyfikowana przez LGA
- Certyfikowana przez DVGW (Niemieckie Zrzeszenie Gazownictwa i Gospodarki Wodnej)

Akcesoria opcjonalne



Filtr z zaworem kątowym 3/8", z uszczelką, do baterii kuchennych
128 434



Element dystansowy do węży od baterii
511 920

Zalecany dozownik



BLANCO PIONA Dozownik

Zobacz str. 286

Baterie kuchenne,
dozowniki

BLANCO ELOSCOPE-F II



- Do montażu przy oknie
- Minimalistyczne wzornictwo do nowoczesnych aranżacji kuchni
- Wysoka wylewka ułatwia napełnianie garnków i wazonów
- Łatwe opuszczanie
- Minimalna odległość pomiędzy złożoną baterią a skrzydłem okna powinna wynosić 3 cm
- Standardowe otwory (2 x 35 mm) dla baterii i dźwigni sterującej



Wysokociśnieniowa



Wylewka stała



Montaż przy oknie



Metaliczne wykończenie powierzchni

	chrom	Wysokociśnieniowa	516672
---	-------	-------------------	--------

Rysunek techniczny

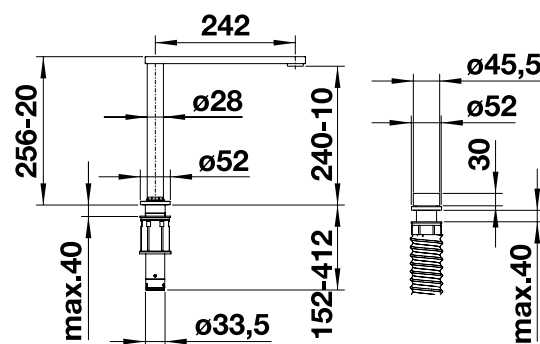

Przepływ wody 11.5 l

W cenie zawarte są

- Obrotowa, opuszczana wylewka
- Wymagane 2 otwory pod baterię i pokrętko o średnicy 35 mm
- Ceramiczna głowica
- Elastyczne węże przyłączeniowe o długości 750 mm i nakrętką 3/8" gwarantują szybki i pewny montaż
- Opatentowany regulator strumienia ograniczający tworzenie się osadu wapiennego
- Certyfikowana przez LGA
- Planowana certyfikacja DVGW (Niemieckie Zrzeszenie Gazownictwa i Gospodarki Wodnej)

Baterie kuchenne,
dozowniki

Aksesoria opcjonalne



Filtr z zaworem kątowym 3/8", z uszczelką, do baterii kuchennych
128434

Zalecany dozownik



BLANCO PIONA Dozownik

Zobacz str. 286

BLANCOCULINA-S Duo



- Oddzielnie usytuowane pokrętko mieszacza wody
- Wygodna blokada wylewki za pomocą uchwytu magnetycznego
- Wylewka wykonana z metalu wysokiej jakości



Focus Open 2014
Special Mention

Wysokociśnieniowa



Wyciągana wylewka



Metaliczne wykończenie powierzchni			
	chrom	Wysokociśnieniowa	519782
	stal szlachetna matowa	Wysokociśnieniowa	519784

Rysunek techniczny

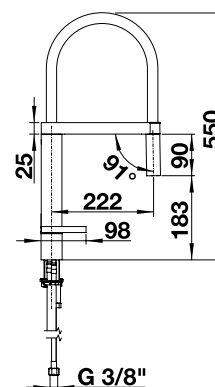

Przepływ wody 9.48 l

W cenie zawarte są

- Ruchoma wylewka (kąt obrotu: 360°)
- Wymagane dwa otwory pod baterię o średnicy 35 mm
- Głowica ceramiczna
- Metalowy wąż wylewki
- Elastyczne przewody przyłączeniowe długości 640 mm i nakrętka 3/8" gwarantują szybki i pewny montaż
- Opatentowany regulator strumienia redukuje osadzanie się kamienia na główce baterii
- Płyta usztywniająca zwiększa stabilność baterii przy montażu ze zlewozmywakami stalowymi
- Wyposażona seryjnie w zawór zwrotny zapobiegający cofaniu wody, zgodnie z normą EN 1717
- Certyfikowana przez LGA
- Certyfikowana przez DVGW (Niemieckie Zrzeszenie Gazownictwa i Gospodarki Wodnej)

Aksesoria opcjonalne



Filtr z zaworem kątowym 3/8", z uszczelką, do baterii kuchennych
128434

Zalecany dozownik



BLANCO PIONA Dozownik

Zobacz str. 286

Zalecana dźwignia korka automatycznego



Podnoszona dźwignia sterowania korka chrom

Zobacz str. 333

Baterie kuchenne,
dozowniki

BLANCOCULINA-S



- Delikatna, stalowa sprężyna umożliwia nieograniczoną swobodę ruchu podczas pracy przy zlewozmywaku
- Wygodną blokadę wylewki zapewnia precyzyjny uchwyt magnetyczny
- Dwa rodzaje strumienia - wylewka z systemem ułatwiającym usuwanie kamienia
- Przyjemny, skoncentrowany strumień wody



reddot design award
winner 2011



Wysokociśnieniowa



Przełącznik strumienia



Wyciągana wylewka



Metaliczne wykończenie powierzchni			
	chrom	Wysokociśnieniowa	517 597
	w kolorze stali	Wysokociśnieniowa	517 598

Rysunek techniczny

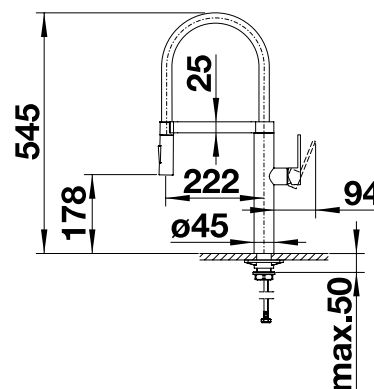

Przepływ wody 8.5 l

W cenie zawarte są

- Ruchoma wylewka (kąt obrotu 360°)
- Wymagany otwór pod baterię o średnicy 35 mm
- Głowica ceramiczna
- Elastyczne przewody przyłączeniowe długości 450 mm i nakrętka 3/8" gwarantują szybki i pewny montaż
- Płyta usztywniająca zwiększa stabilność baterii przy montażu ze zlewozmywakami stalowymi
- Wyposażona seryjnie w zawór zwrotny zapobiegający cofaniu wody, zgodnie z normą EN 1717
- Certyfikowana przez LGA
- Certyfikowana przez DVGW (Niemieckie Zrzeszenie Gazownictwa i Gospodarki Wodnej)

Baterie kuchenne,
dozowniki

Aksesoria opcjonalne



Filtr z zaworem kątowym
3/8", z uszczelką, do baterii
kuchennych
128 434

Zalecany dozownik



BLANCO PIONA Dozownik

Zobacz str. 286

BLANCOCULINA-S Mini



- Delikatna, stalowa sprężyna umożliwia nieograniczoną swobodę ruchu podczas pracy przy zlewozmywaku
- Wygodna blokada wylewki za pomocą uchwytu magnetycznego
- Bateria szczególnie polecana do montażu pod wiszącymi szafkami
- Skoncentrowany strumień wody



Metaliczne wykończenie powierzchni			
	chrom	Wysokociśnieniowa	519 843
	w kolorze stali	Wysokociśnieniowa	519 844

Wysokociśnieniowa



Wyciągana wylewka



Rysunek techniczny

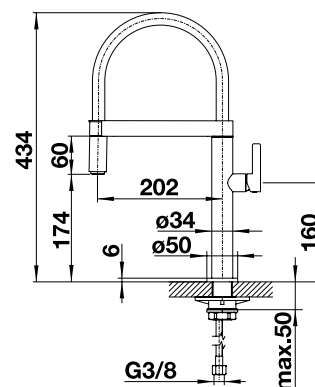

Przepływ wody 9.76 l

W cenie zawarte są

- Ruchoma wylewka 360° dla lepszego zasięgu
- Wymagany otwór pod baterię o średnicy 35 mm
- Z ceramicznym wkładem z dyskiem
- Metalowe powłoczenie węża wylewki
- Elastyczne przewody przyłączeniowe o długości 450 mm i nakrętką 3/8" gwarantują szybki i pewny montaż
- Płyta usztywniająca zwiększa stabilność baterii przy montażu na zlewozmywakach ze stali szlachetnej
- Z zaworem zapobiegającym cofaniu się wody, zgodnie z normą EN 1717
- Certyfikowana przez LGA
- Certyfikowana przez DVGW (Niemieckie Zrzeszenie Gazownictwa i Gospodarki Wodnej)

Aksesoria opcjonalne



Filtr z zaworem kątowym 3/8", z uszczelką, do baterii kuchennych
128 434



Zestaw 2 regulatorów strumienia
521 746

Zalecany dozownik



BLANCO PIONA Dozownik

Zobacz str. 286

Baterie kuchenne,
dozowniki

BLANCO LINEE-S



- Ekskluzywne wzornictwo
- Model w wykończeniu ze stali szlachetnej polerowanej przeznaczony do wszystkich modeli BLANCO CLARON bez listwy na baterię kuchenną
- Stal szlachetna matowa pasuje do BLANCO FLOW-IF i wszystkich modeli BLANCO CLARON-IF z listwą na baterię kuchenną
- Wyciągana, chromowana wylewka wysokiej jakości



reddot design award
winner 2011

Wysokociśnieniowa



Wyciągana wylewka



Metaliczne wykończenie powierzchni			
	chrom	Wysokociśnieniowa	517 591
	stal szlachetna matowa	Wysokociśnieniowa	517 593
SILGRANIT-Look, dwukolorowa			
	czarny/chrom	Wysokociśnieniowa	526 171
	antracyt/chrom	Wysokociśnieniowa	518 438
	szałość skały/chrom	Wysokociśnieniowa	518 804
	alumetalik/chrom	Wysokociśnieniowa	518 439
	biały/chrom	Wysokociśnieniowa	518 441
	jaśmin/chrom	Wysokociśnieniowa	518 442
	tartufo/chrom	Wysokociśnieniowa	518 446
	kawowy/chrom	Wysokociśnieniowa	518 445

Rysunek techniczny

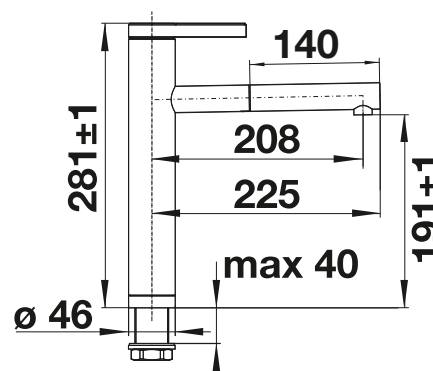

Przepływ wody 11.5 l

W cenie zawarte są

- Ruchoma wylewka (kąt obrotu: 170°)
- Wymagany otwór pod baterię o średnicy 35 mm
- Głowica ceramiczna
- Metalowy wąż wylewki
- Elastyczne przewody przyłączeniowe długości 450 mm i nakrętka 3/8" gwarantują szybki i pewny montaż
- Opatentowany regulator strumienia redukuje osadzanie się kamienia na główce baterii
- Płyta usztywniająca zwiększa stabilność baterii przy montażu ze zlewozmywakami stalowymi
- Wyposażona seryjnie w zawór zwrotny zapobiegający cofaniu wody, zgodnie z normą EN 1717
- Certyfikowana przez LGA
- Certyfikowana przez DVGW (Niemieckie Zrzeszenie Gazownictwa i Gospodarki Wodnej)

Baterie kuchenne,
dozowniki

Aksesoria opcjonalne



Filtr z zaworem kątowym 3/8", z uszczelką, do baterii kuchennych
128 434



Element dystansowy do węża od baterii
511 920

Zalecany dozownik



BLANCO PIONA Dozownik

Zobacz str. 286

Zalecana dźwignia korka automatycznego



Podnoszona dźwignia sterowania korka chrom

Zobacz str. 333

BLANCO LINEE



- Ekskluzywne wzornictwo
- Model w wykończeniu ze stali szlachetnej polerowanej przeznaczony do wszystkich modeli BLANCO CLARON bez listwy na baterię.
- Stal szlachetna matowa pasuje do BLANCO FLOW-IF i wszystkich modeli BLANCO CLARON-IF z listwą na baterię
- Kąt obrotu wylewki: 360°



reddot design award
winner 2011

Wysokociśnieniowa



Wylewka stała



Metaliczne wykończenie powierzchni			
	chrom	Wysokociśnieniowa	517 594
	stal szlachetna matowa	Wysokociśnieniowa	517 596

Rysunek techniczny

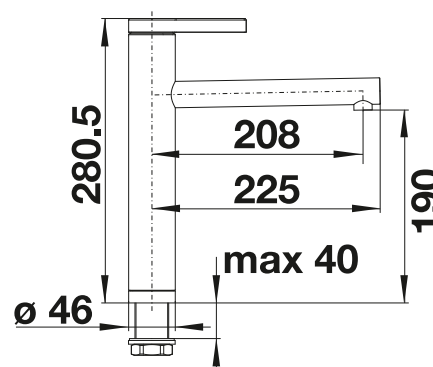

Przepływ wody 11.5 l

W cenie zawarte są

- Ruchoma wylewka (kąt obrotu: 360°)
- Wymagany otwór pod baterię o średnicy 35 mm
- Głowica ceramiczna
- Elastyczne przewody przyłączeniowe długości 450 mm i nakrętka 3/8" gwarantują szybki i pewny montaż
- Opatentowany regulator strumienia redukuje osadzanie się kamienia na główce baterii
- Płyta usztywniająca zwiększa stabilność baterii przy montażu ze zlewozmywakami stalowymi
- Certyfikowana przez LGA
- Certyfikowana przez DVGW (Niemieckie Zrzeszenie Gazownictwa i Gospodarki Wodnej)

Aksesoria opcjonalne



Filtr z zaworem kątowym 3/8", z uszczelką, do baterii kuchennych
128 434

Zalecany dozownik



BLANCO PIONA Dozownik

Zobacz str. 286

Zalecana dźwignia korka automatycznego



Podnoszona dźwignia sterowania korka chrom

Zobacz str. 333

Baterie kuchenne,
dozowniki

BLANCO VONDA



- Ergonomiczna dźwignia mieszacza
- Konsekwentna forma o prosto poprowadzonej linii
- Wylewka z czarnym akcentem kolorystycznym i przyjemną w dotyku powierzchnią
- Wysoka wylewka umożliwiająca łatwe napełnianie wysokich naczyń
- Idealnie dopasowana do komór podwieszanych



reddot design award
winner 2012

Metaliczne wykończenie powierzchni			
	chrom	Wysokociśnieniowa	518 434
	stal szlachetna szczotkowana	Wysokociśnieniowa	518 435

Wysokociśnieniowa



Wylewka stała



Rysunek techniczny

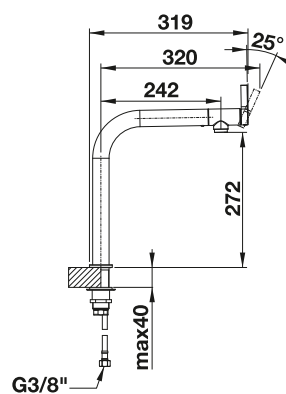

Przepływ wody 9.1 l

W cenie zawarte są

- Ruchoma wylewka kąt obrotu: 200°
- Wymagany otwór o średnicy 35 mm
- Głowica ceramiczna
- Elastyczne przewody przyłączeniowe o długości 450 mm i nakrętka 3/8" umożliwiają szybki i pewny montaż
- Opatentowany przełącznik strumienia redukuje osadzanie się kamienia
- Płyta usztywniająca zapewnia większą stabilność baterii przy montażu ze zlewomylwakami ze stali szlachetnej
- Certyfikowana przez LGA
- Certyfikowana przez DVGW (Niemieckie Zrzeszenie Gazownictwa i Gospodarki Wodnej)

Baterie kuchenne,
dozowniki

Aksesoria opcjonalne



Filtr z zaworem kątowym
3/8", z uszczelką, do baterii
kuchennych
128 434

Zalecany dozownik



BLANCO PIONA Dozownik

Zobacz str. 286

BLANCO LIVIA-S



- Nowoczesny design z wizualnie kontrastującymi elementami dekoracyjnymi
- Systemowe rozwiązanie z dopasowaną dźwignią korka automatycznego i dozownikiem płynu do mycia naczyń
- Bateria dostępna w różnych wykończeniach powierzchni
- Wysoka, wyciągana wylewka w kształcie litery J
- Szczególnie polecana do montażu z komorami podwieszanymi i w eleganckich blatach



PVD				
	nowość satin gold	Wysokociśnieniowa	526 687*	
	w kolorze manganu	Wysokociśnieniowa	521 290	
Metaliczne wykończenie powierzchni				
	chrom	Wysokociśnieniowa	521 288	
	w kolorze mosiądzu	Wysokociśnieniowa	521 289	

Wysokociśnieniowa



Wyciągana wylewka



Rysunek techniczny

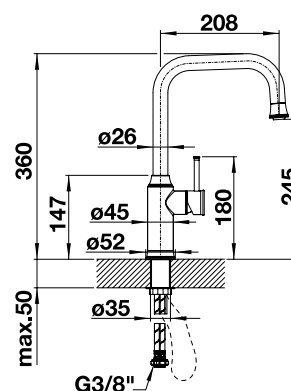

Przepływ wody 8.4 l

W cenie zawarte są

- Ruchoma wylewka (kąt obrotu: 190°)
- Wymagany otwór pod baterię o średnicy 35 mm
- Głowica ceramiczna
- Tekstylne powleczenie węży wylewki
- Elastyczne węże przyłączeniowe o długości 450 mm i nakrętka 3/8" zapewniają łatwy i pewny montaż
- Opatentowany regulator strumienia redukuje osadzanie się kamienia
- Płyta usztywniająca zapewnia większą stabilność baterii montowanych ze zlewozmywakami stalowymi
- Seryjnie wyposażona w zawór zwrotny zapobiegający cofaniu się wody, zgodnie z normą EN 1717
- Certyfikowana przez LGA
- Certyfikowana przez DVGW (Niemieckie Zrzeszenie Gazownictwa i Gospodarki Wodnej)

* Dostępne od kwiecień 2022

Aksesoria opcjonalne



Filtr z zaworem kątowym 3/8", z uszczelką, do baterii kuchennych
128 434



Element dystansowy do węży od baterii
511 920

Zalecany dozownik



BLANCO LIVIA Dozownik

Zobacz str. 286

Zalecana dźwignia korka automatycznego



Dźwignia korka automatycznego BLANCO LIVIA chrom

Zobacz str. 333

Baterie kuchenne,
dozowniki

BLANCO SONEA-S Flexo



- Klasyczna bateria kuchenna z akcentami w kolorze czarnym pasująca do nowoczesnych kuchni
- Wysokiej jakości bateria kuchenna wykonana z litej stali szlachetnej o szorstkowanej powierzchni
- Elastyczny wąż z czarnej gumy zapewnia optymalny zakres ruchu
- Wylewka z dwoma rodzajami strumienia z łatwym przełączaniem strumienia laminarnego na silny strumień prysnicowy
- Precyzyjny uchwyt magnetyczny zapewnia wygodną blokadę wylewki
- Energooszczędność: podstawowe ustawienie dźwigni w położeniu "zimny start"

NOWOŚĆ



Wysokociśnieniowa



Przełącznik strumienia



Wyciągana wylewka



Metaliczne wykończenie powierzchni

	stal szlachetna szorstkowana	Wysokociśnieniowa	526 616
---	------------------------------	-------------------	---------

Rysunek techniczny

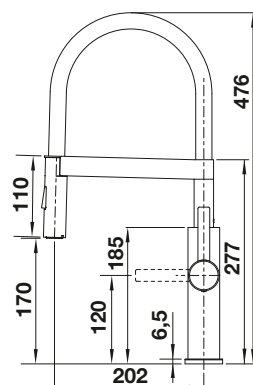

Przepływ wody 9 l

W cenie zawarte są

- Kąt obrotu wylewki 360°
- Wymagany otwór pod baterię o średnicy 35 mm
- Głowica z ceramicznymi płytkami
- Wylewka wykonana z tworzywa sztucznego
- Elastyczne przewody przyłączeniowe o długości 700 mm i nakrętka 3/8" zapewniają szybki i pewny montaż
- Opatentowany regulator strumienia redukuje osadzanie się kamienia na główce baterii
- Płyta usztywniająca zwiększa stabilność baterii przy montażu ze zlewozmywakami ze stali szlachetnej
- Seryjnie wyposażona w zawór zwrotny zapobiegający cofaniu się wody, zgodnie z normą EN 1717
- Certyfikat LGA
- Certyfikat DVGW (Niemieckie Zrzeszenie Gazownictwa i Gospodarki Wodnej)

Baterie kuchenne,
dozowniki

Akcesoria opcjonalne



Filtr z zaworem kątowym 3/8", z uszczelką, do baterii kuchennych
128 434

Zalecany dozownik



BLANCO PIONA Dozownik

Zobacz str. 286

BLANCO AVONA-S



- Ciekawe połączenie okrągłych i prostokątnych form
- Stożkowy korpus delikatnie przechodzi w wysoką wylewkę
- Wykończenie powierzchni dopasowane do kolorowych zlewozmywaków i komór z kompozytu SILGRANIT
- Wyciągana, metalowa wylewka



Wysokociśnieniowa



Wyciągana wylewka



Metaliczne wykończenie powierzchni

	chrom	Wysokociśnieniowa	521 277
---	-------	-------------------	---------

SILGRANIT-Look

	czarny	Wysokociśnieniowa	526 170
	antracyt	Wysokociśnieniowa	521 278
	szarość skały	Wysokociśnieniowa	521 285
	alumetalik	Wysokociśnieniowa	521 279
	biały	Wysokociśnieniowa	521 280
	jaśmin	Wysokociśnieniowa	521 281
	tartufo	Wysokociśnieniowa	521 283
	kawowy	Wysokociśnieniowa	521 284

Rysunek techniczny

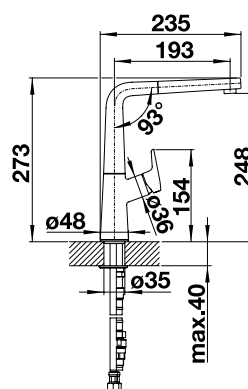

Przepływ wody 8.62 l

W cenie zawarte są

- Ruchoma wylewka, kąt obrotu:
- Wymagany otwór pod baterię o średnicy 35 mm
- Głowica ceramiczna
- Elastyczne węże przyłączeniowe o długości 450 mm i nakrętka 3/8" zapewniają łatwy i pewny montaż
- Metalowe powleczenie węża wylewki
- Opatentowany regulator strumienia redukuje osadzanie się kamienia
- Płyta usztywniająca zapewnia większą stabilność baterii montowanych ze zlewozmywakami stalowymi
- Seryjnie wyposażona w zawór zwrotny zapobiegający cofaniu się wody, zgodnie z normą EN 1717
- Certyfikowana przez LGA
- Planowana certyfikacja DVGW (Niemieckie Zrzeszenie Gazownictwa i Gospodarki Wodnej)

Aksesoria opcjonalne



Filtr z zaworem kątowym 3/8", z uszczelką, do baterii kuchennych
128 434



Element dystansowy do węża od baterii
511 920

Zalecany dozownik



BLANCO LATO

Zobacz str. 287

Baterie kuchenne,
dozowniki

BLANCO AVONA



- Ciekawe połączenie okrągłych i prostokątnych form
- Stożkowy korpus delikatnie przechodzi w wysoką wylewkę



Metaliczne wykończenie powierzchni			
	chrom	Wysokociśnieniowa	521 267

Wysokociśnieniowa



Wylewka stała



Rysunek techniczny

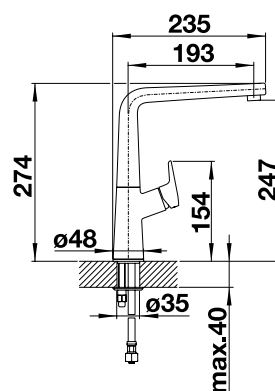

Przepływ wody 12,6 l

W cenie zawarte są

- Kąt obrotu wylewki 360°
- Wymagany otwór pod baterię o średnicy 35 mm
- Głowica ceramiczna
- Elastyczne węże przyłączeniowe o długości 450 mm i nakrętka 3/8" umożliwiają szybki i pewny montaż
- Opatentowany regulator strumienia redukuje osadzanie się kamienia na główce baterii
- Płyta usztywniająca zwiększa stabilność baterii montowanych ze zlewozmywakami stalowymi
- Certyfikowana przez LGA
- Planowana certyfikacja DVGW (Niemieckie Zrzeszenie Gazownictwa i Gospodarki Wodnej)

Baterie kuchenne,
dozowniki

Aksesoria opcjonalne



Filtr z zaworem kątowym 3/8", z uszczelką, do baterii kuchennych
128 434

Zalecany dozownik



BLANCO LATO

Zobacz str. 287

BLANCO ALTA-S Compact Vario



- Smukła bateria o estetycznym wzornictwie
- Szczególnie zalecana do zlewozmywaków kompaktowych
- 2 rodzaje strumienia - przełącznik strumienia w dolnej części wylewki, w modelu Vario



Wysokociśnieniowa



Przełącznik strumienia



Wyciągana wylewka



Metaliczne wykończenie powierzchni

	chrom	Wysokociśnieniowa	518 407
--	-------	-------------------	---------

Rysunek techniczny

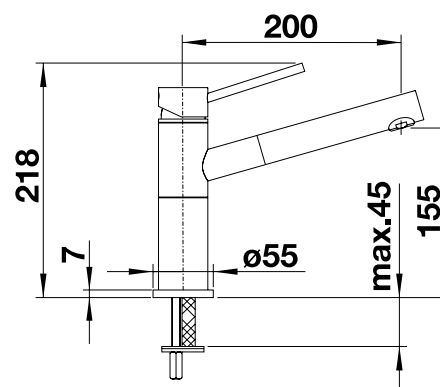

Przepływ wody 8.43 l

W cenie zawarte są

- Ruchoma wylewka
- Wymagany otwór pod baterię o średnicy 35 mm
- Głowica ceramiczna
- Metalowa wylewka
- Elastyczne przewody przyłączeniowe długości 450 mm i nakrętka 3/8" gwarantują szybki i pewny montaż
- Opatentowany regulator strumienia redukuje osadzanie się kamienia na główce baterii
- Płyta usztywniająca zwiększa stabilność baterii przy montażu ze zlewozmywakami stalowymi
- Wyposażona seryjnie w zawór zwrotny zapobiegający cofaniu wody, zgodnie z normą EN 1717
- Certyfikowana przez LGA
- Certyfikowana przez DVGW (Niemieckie Zrzeszenie Gazownictwa i Gospodarki Wodnej)

Akcesoria opcjonalne



Filtr z zaworem kątowym 3/8", z uszczelką, do baterii kuchennych
128 434



Element dystansowy do węża od baterii
511 920

Zalecany dozownik



BLANCO LATO

Zobacz str. 287

Baterie kuchenne,
dozowniki

BLANCO ALTA-S-F Compact



- Do montażu przy oknie
- Bateria podokienna
- Prosta obsługa: podnieść baterię pionowo do góry i położyć z boku
- Stylowa armatura o wąsko skrojonych kształtach
- Wyciągana, chromowana wylewka wysokiej jakości



Wysokociśnieniowa



Wyciągana wylewka



Montaż przy oknie



Metaliczne wykończenie powierzchni

	chrom	Wysokociśnieniowa	518 413
--	-------	-------------------	---------

W cenie zawarte są

- Ruchoma wylewka kąt obrotu: 128°
- Wymagany otwór o średnicy 35 mm
- Głowica ceramiczna
- Chromowana wylewka
- Elastyczne przewody przyłączeniowe o długości 750 mm i nakrętka 3/8" umożliwiające szybki i pewny montaż
- Opatentowany przełącznik strumienia redukuje osadzanie się kamienia
- Płyta usztywniająca zapewnia większą stabilność baterii przy montażu ze zlewozmywakami ze stali szlachetnej
- Wyposażona w zawór zwrotny zapobiegający cofaniu się wody, zgodnie z Normą EN 1717
- Certyfikowana przez LGA
- Certyfikowana przez DVGW (Niemieckie Zrzeszenie Gazownictwa i Gospodarki Wodnej)

Rysunek techniczny

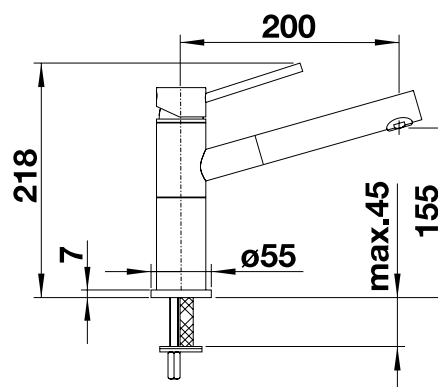

Przepływ wody 9 l

BLANCO ALTA-F Compact



- Do montażu przy oknie
- Prosta obsługa: podnieść baterię pionowo do góry i położyć z boku
- Stylowa armatura o wąsko skrojonych kształtach
- Końcówkę wylewki można obracać, co ułatwia napełnianie butelek - kąt obrotu: 360°



Wysokociśnieniowa



Wylewka stała



Montaż przy oknie



Metaliczne wykończenie powierzchni

	chrom	Wysokociśnieniowa	518 412
--	-------	-------------------	---------

W cenie zawarte są

- Ruchoma wylewka kąt obrotu: 360°
- Wymagany otwór o średnicy 35 mm
- Głowica ceramiczna
- Elastyczne przewody przyłączeniowe o długości 750 mm i nakrętka 3/8" umożliwiające szybki i pewny montaż
- Opatentowany przełącznik strumienia redukuje osadzanie się kamienia
- Płyta usztywniająca zapewnia większą stabilność baterii przy montażu ze zlewozmywakami ze stali szlachetnej
- Certyfikowana przez LGA
- Certyfikowana przez DVGW (Niemieckie Zrzeszenie Gazownictwa i Gospodarki Wodnej)

Rysunek techniczny

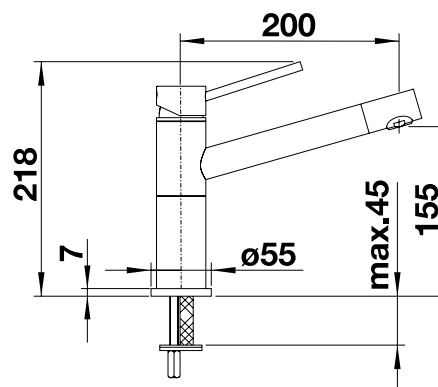

Przepływ wody 15 l

BLANCO ALTA-S Compact



- Smukła bateria o estetycznym wzornictwie
- Szczególnie zalecana do zlewozmywaków kompaktowych
- Praktyczna wyciągana wylewka



Metaliczne wykończenie powierzchni			
	chrom	Wysokociśnieniowa	515 122
		Niskociśnieniowa	518 448
	w kolorze stali	Wysokociśnieniowa	515 123
SILGRANIT-Look, dwukolorowa			
	czarny/chrom	Wysokociśnieniowa	526 161
	antracyt/chrom	Wysokociśnieniowa	515 333
	szałość skały/chrom	Wysokociśnieniowa	518 809
	alumetalik/chrom	Wysokociśnieniowa	515 326
	biały/chrom	Wysokociśnieniowa	515 327
	jaśmin/chrom	Wysokociśnieniowa	515 328
	tartufo/chrom	Wysokociśnieniowa	517 634
	kawowy/chrom	Wysokociśnieniowa	515 334

Wyciągana wylewka



Niskociśnieniowa



Rysunek techniczny

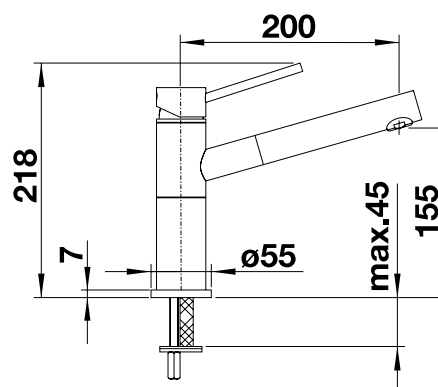

Przepływ wody 10.8 l

W cenie zawarte są

- Ruchoma wylewka
- Wymagany otwór pod baterię o średnicy 35 mm
- Głowica ceramiczna
- Metalowa wylewka
- Elastyczne przewody przyłączeniowe długości 450 mm i nakrętka 3/8" gwarantują szybki i pewny montaż
- Opatentowany regulator strumienia redukuje osadzanie się kamienia na główce baterii
- Płyta usztywniająca zwiększa stabilność baterii przy montażu ze zlewozmywakami stalowymi
- Wyposażona seryjnie w zawór zwrotny zapobiegający cofaniu wody, zgodnie z normą EN 1717
- Certyfikowana przez LGA - dotyczy wersji wysokociśnieniowej
- Certyfikowana przez DVGW (Niemieckie Zrzeszenie Gazownictwa i Gospodarki Wodnej) - dotyczy wersji niskociśnieniowej

Akcesoria opcjonalne



Filtr z zaworem kątowym 3/8", z uszczelką, do baterii kuchennych
128 434



Zestaw 2 regulatorów strumienia
521 746



Element dystansowy do węży od baterii
511 920

Zalecany dozownik



BLANCO LATO
Zobacz str. 287

Baterie kuchenne,
dozowniki

BLANCO ALTA Compact



- Smukła bateria o estetycznym wzornictwie
- Szczególnie zalecana do zlewozmywaków kompaktowych
- Obrotowa przednia część wylewki - bezproblemowe napełnianie butelek
- Kąt obrotu wylewki: 360°



Metaliczne wykończenie powierzchni			
	chrom	Wysokociśnieniowa	515 120
		Niskociśnieniowa	518 447
	w kolorze stali	Wysokociśnieniowa	515 121
SILGRANIT-Look, dwukolorowa			
	czarny/chrom	Wysokociśnieniowa	526 162
	antracyt/chrom	Wysokociśnieniowa	515 323
	szarość skały/chrom	Wysokociśnieniowa	518 810
	alumetalik/chrom	Wysokociśnieniowa	515 316
	biały/chrom	Wysokociśnieniowa	515 317
	jaśmin/chrom	Wysokociśnieniowa	515 318
	tartufo/chrom	Wysokociśnieniowa	517 633
	kawowy/chrom	Wysokociśnieniowa	515 324

Wylewka stała Niskociśnieniowa

Rysunek techniczny

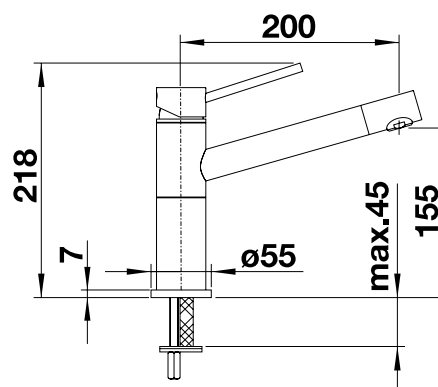

Przepływ wody 14.7

W cenie zawarte są

- Ruchoma wylewka
- Wymagany otwór pod baterię o średnicy 35 mm
- Głowica ceramiczna
- Elastyczne przewody przyłączeniowe długości 450 mm i nakrętka 3/8" gwarantują szybki i pewny montaż
- Opatentowany regulator strumienia redukuje osadzanie się kamienia na główce baterii
- Płyta usztywniająca zwiększa stabilność baterii przy montażu ze zlewozmywakami stalowymi
- Certyfikowana przez LGA - dotyczy wersji wysokociśnieniowej
- Certyfikowana przez DVGW (Niemieckie Zrzeszenie Gazownictwa i Gospodarki Wodnej) - dotyczy wersji wysokociśnieniowej

Baterie kuchenne,
dozowniki

Aksesoria opcjonalne



Filtr z zaworem kątowym 3/8", z uszczelką, do baterii kuchennych
128 434



Zestaw 2 regulatorów strumienia
521 746

Zalecany dozownik



BLANCO LATO

Zobacz str. 287

BLANCO CATRIS-S Flexo



- Klasyczne linie w połączeniu z profesjonalnym wzornictwem i eleganckim wyposażeniem
- Elastyczny gumowy wąż w kolorze czarnym zapewnia optymalny zakres ruchu
- Wylewka z dwoma rodzajami strumienia i możliwością łatwej zmiany strumienia ciągłego na prysznicowy
- Wygodna blokada wylewki za pomocą precyzyjnego uchwytu magnetycznego
- Dzięki niewielkiej wysokości idealnie pasuje do montażu pod wiszącymi szafkami
- Dostępna również w wykończeniu czarnym matowym



Wysokociśnieniowa



Przełącznik strumienia



Wyciągana wylewka



PVD			
	PVD steel	Wysokociśnieniowa	525 792
Metaliczne wykończenie powierzchni			
	chrom	Wysokociśnieniowa	525 791
Kolory specjalne			
	czarny mat	Wysokociśnieniowa	525 793

Rysunek techniczny

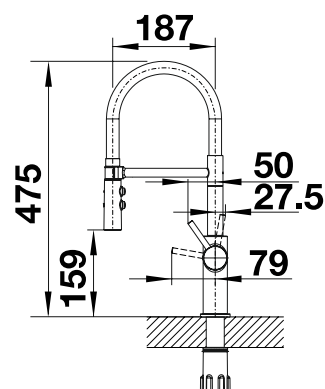

Przepływ wody 7.8 l

W cenie zawarte są

- Wylewka obrotowa 360°
- Wymagany otwór pod baterię \varnothing 35 mm
- Głowica z ceramicznymi uszczelkami
- Wylewka z tworzywa sztucznego
- Elastyczny wąż przyłączeniowy o dł. 450 mm z nakrętką $\frac{3}{8}$ " zapewniający szybki i pewny montaż
- Opatentowany regulator strumienia znacznie zmniejsza osadzanie kamienia
- Płyta stabilizująca zwiększa stabilność baterii w przypadku montażu w zlewozmywakach ze stali szlachetnej
- Standardowo wyposażony w zawór zwrotny stanowiący zabezpieczenie przed przepływem zwrotnym zgodnie z EN 1717

Aksesoria opcjonalne



Filtr z zaworem kątowym $\frac{3}{8}$ " z uszczelką, do baterii kuchennych
128 434

Zalecany dozownik



BLANCO LATO

Zobacz str. 287

Baterie kuchenne,
dozowniki

BLANCO CATRIS-S



- Klasyczna konstrukcja baterii o profesjonalnym wyglądzie
- Elastyczna wylewka (stalowa sprężyna) z ruchomym węzłem
- Możliwość łatwego wyjęcia wylewki z uchwytu
- W szczególności pasuje do montażu pod wiszącymi szafkami
- Przełącznik strumienia (strumień wody skoncentrowany lub prysznicowy)



Wysokociśnieniowa



Przełącznik strumienia



Wyciągana wylewka



Metaliczne wykończenie powierzchni

	chrom	Wysokociśnieniowa	521 476
---	-------	-------------------	---------

Rysunek techniczny

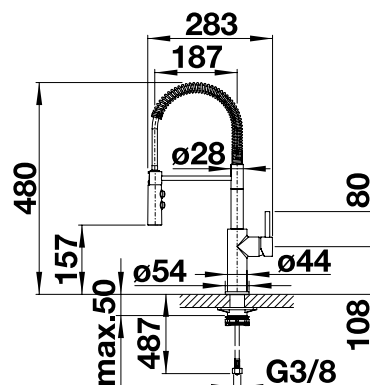

Przepływ wody 9 l

W cenie zawarte są

- Kąt obrotu wylewki 360°
- Wymagany otwór pod baterię o średnicy 35 mm
- Głowica z ceramicznymi płytkami
- Wylewka z tworzywa
- Elastyczne węże przyłączeniowe o długości 450 mm i nakrętka 3/8" zapewniają łatwy i pewny montaż
- Opatentowany regulator strumienia redukuje osadzanie się kamienia na główce baterii
- Płyta usztywniająca zapewnia większą stabilność baterii montowanych w zlewozmywakach stalowych
- Seryjnie wyposażona w zawór zwrotny zapobiegający cofaniu się wody, zgodnie z normą EN 1717

Akcesoria opcjonalne



Filtr z zaworem kątowym 3/8", z uszczelką, do baterii kuchennych
128 434

Zalecany dozownik



BLANCO LATO

Zobacz str. 287

BLANCO FONTAS-S II



- Nowoczesna bateria kuchenna 2w1 z opcją filtrowania wody: woda filtrowana i niefiltrowana z jednej wyciąganej wylewki
- Oddzielne elementy sterujące: dźwignia mieszacza zimnej i gorącej wody po prawej oraz pokrętko wody filtrowanej po lewej stronie
- Higieniczna: oddzielne doprowadzanie i oddzielny wypływ filtrowanej wody — bez mieszania z wodą z wodociągu
- Zintegrowana wylewka do obu rodzajów wody ze specjalnymi regulatorami strumienia
- Wykończenie powierzchni harmonijnie współgra ze zlewozmywakami i komorami



Wysokociśnieniowa



System filtrujący



Wyciągana wylewka



PVD			
	PVD steel	Wysokociśnieniowa	525 199
	satin gold NOWOŚĆ	Wysokociśnieniowa	526 694*
Metaliczne wykończenie powierzchni			
	chrom	Wysokociśnieniowa	525 198
SILGRANIT-Look			
	czarny	Wysokociśnieniowa	526 158
	antracyt	Wysokociśnieniowa	525 200
	szarość skały	Wysokociśnieniowa	525 207
	alumetalik	Wysokociśnieniowa	525 201
	biały	Wysokociśnieniowa	525 204
	jaśmin	Wysokociśnieniowa	525 202
	szampan	Wysokociśnieniowa	525 203
	tartufo	Wysokociśnieniowa	525 206
	kawowy	Wysokociśnieniowa	525 205
Kolory specjalne			
	czarny mat NOWOŚĆ	Wysokociśnieniowa	526 672

Akcesoria opcjonalne



Filtr z zaworem kątowym 3/8", z uszczelką, do baterii kuchennych
128 434



Element dystansowy do węży od baterii
511 920

Rysunek techniczny

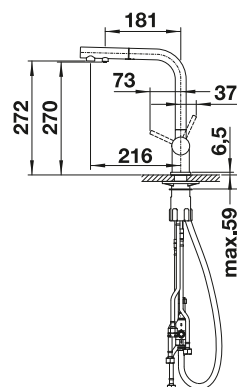

W cenie zawarte są

- Wylewka obrotowa 180°
- Wymagany otwór pod baterię Ø 35 mm
- Głowica z ceramicznymi uszczelkami
- Wąż wylewki powlekany nylonem
- Wyciągana wylewka z osobną wylewką dla wody filtrowanej i mieszanej (zimnej/ciepłej)
- Elastyczne węże przyłączeniowe o dł. 650 mm z nakrętką 3/8" zapewniają łatwy i pewny montaż
- Opatentowany regulator strumienia znacznie zmniejsza osadzanie kamienia
- Płyta stabilizująca zwiększa stabilność baterii w przypadku montażu w zlewozmywakach ze stali szlachetnej
- Standardowo wyposażony w zawór zwrotny stanowiący zabezpieczenie przed cofaniem wody zgodnie z EN1717
- Planowana certyfikacja LGA
- Planowana certyfikacja DVGW

* Dostępne od kwiecienia 2022

Zalecany dozownik



BLANCO LATO

Zobacz str. 287

Baterie kuchenne,
dozowniki

BLANCO FONTAS II



- Nowoczesna bateria kuchenna z opcją filtrowania wody typu 2 w 1 z dźwignią uruchamiającą dopływ wody z wodociągu umieszczoną z prawej strony i dźwignią wody uzdatnionej z lewej strony
- Higieniczna: Oddzielne doprowadzenie wody pitnej uzdatnionej – brak możliwości zmieszania z wodą z wodociągu
- Oszczędność miejsca i praktyczne rozwiązanie: dzięki wylewce z podwójną funkcją nie ma konieczności wycinania oddzielnego otworu na wylewkę z wodą uzdatnioną
- Zintegrowana wylewka dla obu dopływów wody ze specjalnym regulatorem strumienia
- Wyjątkowo daleki zasięg dzięki obrotowej (o 360°) wylewce
- Pod względem kolorystycznym baterie są doskonale dopasowane do powierzchni zlewozmywaków i komór: wersje kolorowe pasują do zlewozmywaków z kompozytu SILGRANIT, a wersje PVD Steel – do zlewozmywaków ze stali szlachetnej

Wysokociśnieniowa



System filtrujący



Wylewka stała



PVD			
	PVD steel	Wysokociśnieniowa	523 129
	satin gold NOWOŚĆ	Wysokociśnieniowa	526 692*
Metaliczne wykończenie powierzchni			
	chrom	Wysokociśnieniowa	523 128
SILGRANIT-Look			
	czarny	Wysokociśnieniowa	526 157
	antracyt	Wysokociśnieniowa	523 130
	szarość skały	Wysokociśnieniowa	523 137
	alumetalik	Wysokociśnieniowa	523 131
	biały	Wysokociśnieniowa	523 134
	jaśmin	Wysokociśnieniowa	523 132
	szampan	Wysokociśnieniowa	523 133
	tartufo	Wysokociśnieniowa	523 136
	kawowy	Wysokociśnieniowa	523 135
Kolory specjalne			
	czarny mat NOWOŚĆ	Wysokociśnieniowa	526 670

Rysunek techniczny

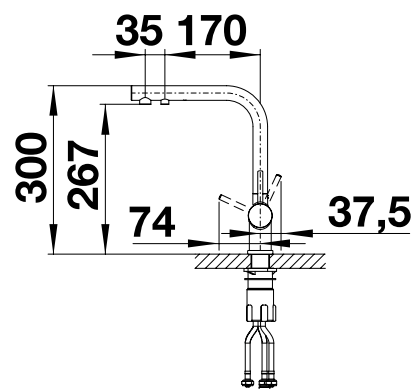

W cenie zawarte są

- Ruchoma wylewka
- Wymagany otwór pod baterię o średnicy 35 mm
- Głowica ceramiczna
- 3 elastyczne przewody przyłączeniowe długości 450 mm i nakrętka 3/8" gwarantują szybki i pewny montaż
- Opatentowany regulator strumienia redukuje osadzanie się kamienia na główce baterii
- Płyta usztywniająca zwiększa stabilność baterii przy montażu ze zlewozmywakami stalowymi
- Planowana certyfikacja LGA

* Dostępne od kwiecienia 2022

Aksesoria opcjonalne



Filtr z zaworem kątowym 3/8", z uszczelką, do baterii kuchennych 128 434

Zalecany dozownik



BLANCO LATO

Zobacz str. 287

BLANCO TRADON



- Bateria kuchenna o tradycyjnym wyglądzie
- Wykończenie PVD Steel — łatwe utrzymanie czystości, większa odporność na ślady użytkowania
- Pasuje do kuchni w stylu rustykalnym
- Wygodna obsługa



PVD			
	nowość satin gold	Wysokociśnieniowa	526 688*
Metaliczne wykończenie powierzchni			
	chrom	Wysokociśnieniowa	515 990
	w kolorze miedzi	Wysokociśnieniowa	520 787

Wysokociśnieniowa



Wylewka stała



Rysunek techniczny

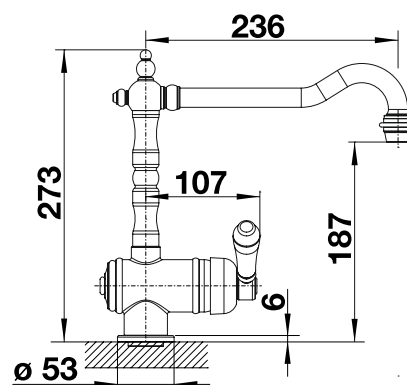

Przepływ wody 13.7 l

W cenie zawarte są

- Ruchoma wylewka
- Wymagany otwór pod baterię o średnicy 35 mm
- Głowica ceramiczna
- Elastyczne przewody przyłączeniowe długości 450 mm i nakrętka 3/8" gwarantują szybki i pewny montaż
- Opatentowany regulator strumienia redukuje osadzanie się kamienia na główce baterii i ułatwia utrzymanie czystości
- Płyta usztywniająca zwiększa stabilność baterii przy montażu ze zlewozmywakami stalowymi
- Certyfikowana przez LGA
- Certyfikowana przez DVGW (Niemieckie Zrzeszenie Gazownictwa i Gospodarki Wodnej)

* Dostępne od kwiecień 2022

Akcesoria opcjonalne



Filtr z zaworem kątowym 3/8", z uszczelką, do baterii kuchennych
128 434



Zestaw 2 regulatorów strumienia
521 746

Zalecany dozownik



BLANCO TORRE Dozownik, chrom
Zobacz str. 288

Baterie kuchenne,
dozowniki

BLANCO SORA



- Bateria kuchenna 3 w 1: zimna, ciepła i filtrowana woda z jednej wylewki
- Wykończenie PVD Steel — łatwe utrzymanie czystości, większa odporność na ślady użytkowania
- Tradycyjny design elementów sterujących z czytelnym oznaczeniem funkcji
- Oddzielne sterowanie wody przefiltrowanej oraz wody z wodociągu
- Woda z dwóch źródeł w jednej wylewce wyposażonej w specjalny regulator strumienia
- Wyjątkowo daleki zasięg dzięki wylewce obracanej o 360°



Wysokociśnieniowa



System filtrujący



Wylewka stała



PVD			
	satin gold	Wysokociśnieniowa	526 696*
Metaliczne wykończenie powierzchni			
	chrom	Wysokociśnieniowa	520 834
	w kolorze miedzi	Wysokociśnieniowa	520 835

Rysunek techniczny

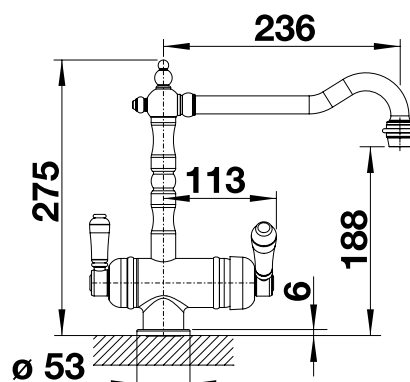

Wymagany otwór pod baterię o średnicy 35 mm

W cenie zawarte są

- Zawór i głowica wyposażone w ceramiczną uszczelkę
- Elastyczne węże przyłączeniowe o długości 450 mm i nakrętka 3/8"
- Płyta usztywniająca zwiększa stabilność baterii przy montażu ze zlewozmywakami ze stali szlachetnej
- Opatentowany regulator strumienia redukuje osadzanie się kamienia na główce baterii

* Dostępne od kwiecień 2022

Aksesoria opcjonalne



Filtr z zaworem kątowym 3/8", z uszczelką, do baterii kuchennych
128 434

BLANCO CARENA-S Vario



- Klasycznie nowoczesna bateria z segmentu Premium
- Zakryta, wyciągana wylewka z dwoma rodzajami strumienia i przełącznikiem strumienia
- Łukowata, wysoka wylewka ułatwia napełnianie garnków i wazonów
- Wysoko umieszczona, ergonomiczna dźwignia mieszacza
- Dostępna również w wykończeniu Bi-Color - doskonale dopasowanym do kolorowych zlewozmywaków i komór z kompozytu SILGRANIT



Wysokociśnieniowa



Przełącznik strumienia



Wyciągana wylewka



Metaliczne wykończenie powierzchni			
	chrom	Wysokociśnieniowa	521 356
SILGRANIT-Look, dwukolorowa			
	czarny/chrom	Wysokociśnieniowa	526 172
	antracyt/chrom	Wysokociśnieniowa	521 358
	szarość skały/chrom	Wysokociśnieniowa	521 359
	alumetalik/chrom	Wysokociśnieniowa	521 360
	biały/chrom	Wysokociśnieniowa	521 368
	jaśmin/chrom	Wysokociśnieniowa	521 372
	tartufo/chrom	Wysokociśnieniowa	521 376
	kawowy/chrom	Wysokociśnieniowa	521 378

Rysunek techniczny

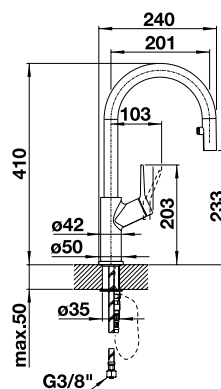

Przepływ wody 9 l

W cenie zawarte są

- Kąt obrotu wylewki 190°
- Wymagany otwór o średnicy 35 mm
- Głowica ceramiczna
- Tekstylne powłoczenie węża wylewki
- Zakryta wyciągana wylewka z trzpieniem ułatwiającym jej ponowne osadzenie
- Elastyczne węże przyłączeniowe o długości 450 mm i nakrętka 3/8" umożliwiają szybki i pewny montaż
- Opatentowany regulator strumienia redukuje osadzanie się kamienia na główce baterii
- Płyta usztywniająca zwiększa stabilność baterii montowanych ze zlewozmywakami stalowymi
- Seryjnie wyposażona w zawór zwrotny zapobiegający cofaniu się wody, zgodnie z normą EN 1717
- Certyfikowana przez LGA
- Certyfikowana przez DVGW (Niemieckie Zrzeszenie Gazownictwa i Gospodarki Wodnej)

Aksesoria opcjonalne



Filtr z zaworem kątowym 3/8", z uszczelką, do baterii kuchennych
128 434



Element dystansowy do węża od baterii
511 920

Zalecany dozownik



BLANCO LATO

Zobacz str. 287

Baterie kuchenne,
dozowniki

BLANCO CARENA-S



- Klasycznie-nowoczesna bateria z segmentu Premium
- Wyciągana wylewka
- Łukowata, wysoka wylewka ułatwia napełnianie garnków i wazonów
- Wysoko umieszczona, ergonomiczna dźwignia mieszacza



reddot award 2015
winner

Wysokociśnieniowa



Wyciągana wylewka



Metaliczne wykończenie powierzchni

	chrom	Wysokociśnieniowa	520 767
--	-------	-------------------	---------

W cenie zawarte są

- Kąt obrotu wylewki 190°
- Wymagany otwór o średnicy 35 mm
- Głowica ceramiczna
- Tekstylne powleczenie węża wylewki
- Zakryta wyciągana wylewka z trzpieniem ułatwiającym jej ponowne osadzenie
- Elastyczne węże przyłączeniowe o długości 450 mm i nakrętka 3/8" umożliwiają szybki i pewny montaż
- Opatentowany regulator strumienia redukuje osadzenie się kamienia
- Płyta usztywniająca zwiększa stabilność baterii montowanych ze zlewozmywakami stalowymi
- Seryjnie wyposażona w zawór zwrotny zapobiegający cofaniu się wody, zgodnie z normą EN 1717
- Certyfikowana przez LGA
- Certyfikowana przez DVGW (Niemieckie Zrzeszenie Gazownictwa i Gospodarki Wodnej)

Rysunek techniczny

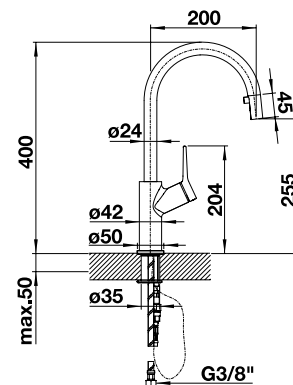

Przepływ wody 9.14

BLANCO CARENA



- Klasycznie-nowoczesna bateria z segmentu Premium
- Łukowata, wysoka wylewka ułatwia napełnianie garnków i wazonów
- Wysoko umieszczona, ergonomiczna dźwignia mieszacza



Wysokociśnieniowa



Wylewka stała



Metaliczne wykończenie powierzchni

	chrom	Wysokociśnieniowa	520 766
--	-------	-------------------	---------

W cenie zawarte są

- Kąt obrotu wylewki 360°
- Wymagany otwór o średnicy 35 mm
- Głowica ceramiczna
- Elastyczne węże przyłączeniowe o długości 450 mm i nakrętka 3/8" umożliwiają szybki i pewny montaż
- Opatentowany regulator strumienia redukuje osadzenie się kamienia na główce baterii
- Płyta usztywniająca zwiększa stabilność baterii montowanych ze zlewozmywakami stalowymi
- Certyfikowana przez LGA
- Certyfikowana przez DVGW (Niemieckie Zrzeszenie Gazownictwa i Gospodarki Wodnej)

Rysunek techniczny

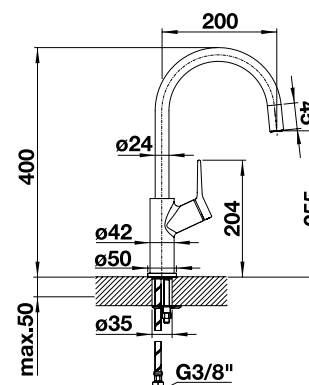

Przepływ wody 11.85

BLANCO VIU-S



- Kompaktowa i nowoczesna bateria z elastyczną wylewką
- Wymienna osłona węża w czterech wyrazistych kolorach, idealnie dopasowana do akcesoriów do zlewozmywaków SITY
- Wygodne i bezpieczne mocowanie wylewki w uchwycie
- Dźwignia mieszacza umieszczona z boku, wyposażona w energooszczędną funkcję zimnego startu
- Przyjemny, skoncentrowany strumień wody

Metaliczne wykończenie powierzchni			
	chrom	Wysokociśnieniowa	524 813

Wysokociśnieniowa



Wyciągana wylewka



Rysunek techniczny

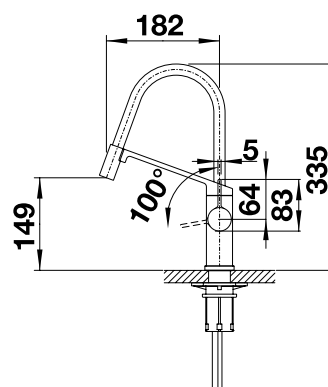

Przepływ wody 8.8 l

W cenie zawarte są

- Cztery wymienne osłony węża: kiwi, orange, lemon i lava grey (wstępnie zamontowana)
- Obrotowa wylewka 360°
- Wymagany otwór pod baterię \varnothing 35 mm
- Głowica z ceramicznymi uszczelkami
- Wąż wylewki powlekany nylonem
- Elastyczny wąż przyłączeniowy o dł. 450 mm i nakrętka $\frac{3}{8}$ " zapewniają łatwy i pewny montaż
- Opatentowany regulator strumienia znacznie zmniejsza osadzanie kamienia
- Płyta stabilizująca zwiększa stabilność baterii w przypadku montażu w zlewozmywakach ze stali szlachetnej
- Certyfikat LGA
- Planowana certyfikacja DVGW

Akcesoria opcjonalne



Filtr z zaworem kątowym $\frac{3}{8}$ ", z uszczelką, do baterii kuchennych
128 434

Zalecany dozownik



BLANCO TORRE Dozownik, chrom
Zobacz str. 288

Baterie kuchenne,
dozowniki

BLANCO LINUS-S Vario



- Minimalistyczny design
- Wyciągana, metalowa wylewka
- Wysoka wylewka ułatwiająca napełnianie garnków i wazonów
- Dwa rodzaje strumienia - wylewka w wypustkach redukujących osadzanie się kamienia
- Przełącznik strumienia w dolnej części wylewki



Wysokociśnieniowa



Przełącznik strumienia



Wyciągana wylewka



Metaliczne wykończenie powierzchni

	chrom	Wysokociśnieniowa	518 406
---	-------	-------------------	---------

Rysunek techniczny

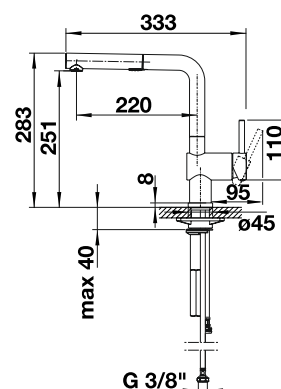

Przepływ wody 8.34

W cenie zawarte są

- Ruchoma wylewka kąt obrotu: 140°
- Wymagany otwór o średnicy 35 mm
- Głowica ceramiczna
- Chromowana wylewka
- Elastyczne przewody przyłączeniowe o długości 450 mm i nakrętka 3/8" umożliwiają szybki i pewny montaż
- Opatentowany przełącznik strumienia redukuje osadzanie się kamienia
- Płyta usztywniająca zapewnia większą stabilność baterii przy montażu ze zlewozmywakami ze stali szlachetnej
- Wyposażona w zawór zwrotny zapobiegający cofaniu się wody, zgodnie z Normą EN 1717
- Certyfikowana przez LGA
- Certyfikowana przez DVGW (Niemieckie Zrzeszenie Gazownictwa i Gospodarki Wodnej)

Akcesoria opcjonalne



Filtr z zaworem kątowym 3/8", z uszczelką, do baterii kuchennych
128 434



Element dystansowy do węża od baterii
511 920

Zalecany dozownik



BLANCO LATO

Zobacz str. 287

BLANCO LINUS-S-F



- Do montażu przy oknie
- Minimalistyczne wzornictwo
- Łatwa obsługa: pionowo wyciągnąć do góry i odłożyć na bok
- Wysoka wylewka ułatwia napełnianie garnków i wazonów
- Wyciągana wylewka



Wyciągana wylewka



Montaż przy oknie



Niskociśnieniowa



Metaliczne wykończenie powierzchni

	chrom	Wysokociśnieniowa	514 023
		Niskociśnieniowa	514 276

W cenie zawarte są

- Bateria jednochwyłtowa
- Ruchoma wylewka
- Wymagany otwór pod baterię o średnicy 35 mm
- Głowica ceramiczna
- Elastyczne przewody przyłączeniowe długości 750 mm i nakrętka 3/8" gwarantują szybki i pewny montaż
- Opatentowany regulator strumienia redukuje osadzanie się kamienia na główce baterii
- Płyta usztywniająca zwiększa stabilność baterii
- Standardowo wyposażona w zawór zwrotny zapobiegający cofaniu wody zgodnie z normą EN 1717
- Certyfikowana przez LGA - dotyczy wersji wysokociśnieniowej
- Certyfikowana przez DVGW (Niemieckie Zrzeszenie Gazownictwa i Gospodarki Wodnej) - dotyczy wersji wysokociśnieniowej

Rysunek techniczny

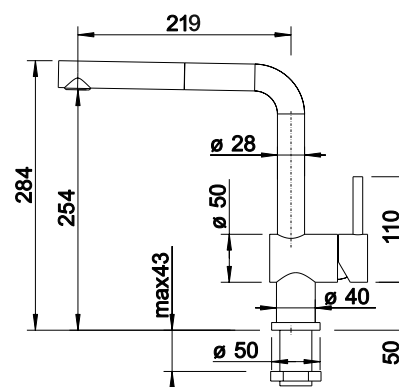

Przepływ wody 9.6 l

BLANCO LINUS-F



- Do montażu przy oknie
- Minimalistyczne wzornictwo
- Łatwa obsługa: pionowo wyciągnąć do góry i odłożyć na bok
- Wysoka wylewka ułatwia napełnianie garnków i wazonów
- Kąt obrotu wylewki 360



Wylewka stała



Montaż przy oknie



Niskociśnieniowa



Metaliczne wykończenie powierzchni

	chrom	Wysokociśnieniowa	514 025
		Niskociśnieniowa	514 277

W cenie zawarte są

- Bateria jednochwyłtowa
- Ruchoma wylewka
- Wymagany otwór pod baterię o średnicy: 35 mm
- Głowica ceramiczna
- Elastyczne przewody przyłączeniowe długości 750 mm i nakrętka 3/8" gwarantują szybki i pewny montaż
- Opatentowany regulator strumienia redukuje osadzanie się kamienia na główce baterii
- Płyta usztywniająca zwiększająca stabilność baterii
- baterii
- Certyfikowana przez LGA - dotyczy wersji wysokociśnieniowej
- Certyfikowana przez DVGW (Niemieckie Zrzeszenie Gazownictwa i Gospodarki Wodnej) - dotyczy wersji wysokociśnieniowej

Rysunek techniczny

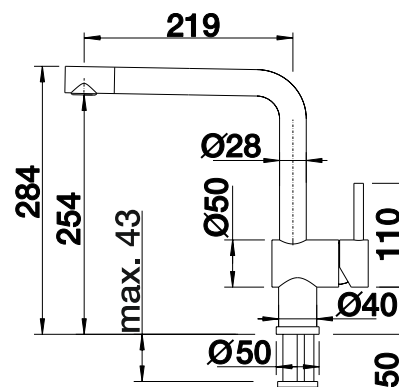

Przepływ wody 14 l

Baterie kuchenne,
dozowniki

BLANCO LINUS-S



- Minimalistyczny design
- Wysoka, wyciągnięta wylewka ułatwia napełnianie garnków oraz naczyń



PVD			
	PVD steel	Wysokociśnieniowa	526 242
	satin gold NOWOŚĆ	Wysokociśnieniowa	526 684*
Metaliczne wykończenie powierzchni			
	chrom	Wysokociśnieniowa Niskociśnieniowa	512 402 512 200
	stal szlachetna szczotkowana	Wysokociśnieniowa	517 184

Wyciągnięta wylewka



Niskociśnieniowa



Rysunek techniczny

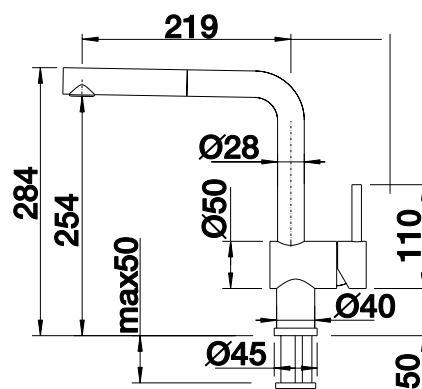

Przepływ wody 10.5 l

W cenie zawarte są

- Bateria jednouchwytywa
- Ruchoma wylewka
- Wymagany otwór pod baterię o średnicy 35 mm
- Głowica ceramiczna
- Elastyczne przewody przyłączeniowe z nakrętką 3/8" gwarantują szybki i pewny montaż
- Opatentowany regulator strumienia redukuje osadzanie się kamienia na główce baterii
- Płyta usztywniająca zwiększa stabilność baterii
- Standardowo wyposażona w zawór zwrotny zapobiegający cofaniu wody zgodnie z normą EN 1717
- Certyfikowana przez LGA
- Certyfikowana przez DVGW (Niemieckie Zrzeszenie Gazownictwa i Gospodarki Wodnej)

Baterie kuchenne,
dozowniki

* Dostępne od kwiecień 2022

Aksesoria opcjonalne



Filtr z zaworem kątowym 3/8", z uszczelką, do baterii kuchennych
128 434



Zestaw 2 regulatorów strumienia
521 746



Element dystansowy do węży od baterii
511 920

Zalecany dozownik



BLANCO LATO
Zobacz str. 287

BLANCO LINUS-S



- Minimalistyczny design
- Wysoka, wyciągana wylewka ułatwia napełnianie garnków oraz naczyń
- Perfekcyjne dopasowanie baterii do zlewozmywaka z kompozytu SILGRANIT pod względem designu i koloru (dotyczy baterii w kolorach SILGRANIT-Look)



SILGRANIT-Look			
	czarny	Wysokociśnieniowa	526 148
	antracyt	Wysokociśnieniowa	516 688
	szarość skały	Wysokociśnieniowa	518 813
	alumetalik	Wysokociśnieniowa	516 689
	biały	Wysokociśnieniowa	516 692
	jaśmin	Wysokociśnieniowa	516 693
	tartufo	Wysokociśnieniowa	517 621
	kawowy	Wysokociśnieniowa	516 697
Kolory specjalne			
	czarny mat	Wysokociśnieniowa	525 807

Wysokociśnieniowa



Wyciągana wylewka



Rysunek techniczny

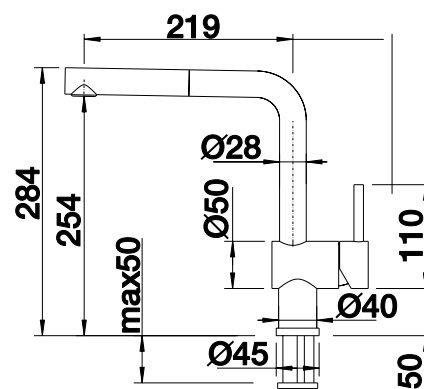

Przepływ wody 10.5 l

W cenie zawarte są

- Bateria jednouchwytywa
- Ruchoma wylewka
- Wymagany otwór pod baterię o średnicy 35 mm
- Głowica ceramiczna
- Elastyczne przewody przyłączeniowe z nakrętką 3/8" gwarantują szybki i pewny montaż
- Opatentowany regulator strumienia redukuje osadzanie się kamienia na główce baterii
- Płyta usztywniająca zwiększa stabilność baterii
- Standardowo wyposażona w zawór zwrotny zapobiegający cofaniu wody zgodnie z normą EN 1717
- Certyfikowana przez LGA
- Certyfikowana przez DVGW (Niemieckie Zrzeszenie Gazownictwa i Gospodarki Wodnej)

Aksesoria opcjonalne



Filtr z zaworem kątowym 3/8", z uszczelką, do baterii kuchennych
128 434



Zestaw 2 regulatorów strumienia
521 746



Element dystansowy do węży od baterii
511 920

Zalecany dozownik



BLANCO LATO
Zobacz str. 287

Baterie kuchenne,
dozowniki

BLANCO LINUS-S dźwignia z lewej strony



- Minimalistyczny design
- Wysoka wylewka ułatwia napełnianie garnków oraz naczyń
- Idealna do zlewozmywaków stalowych
- Wariant z dźwignią lewostronną – łatwiejsza obsługa dla osób leworęcznych



Wysokociśnieniowa



Dźwignia po lewej stronie



Wyciągana wylewka



Metaliczne wykończenie powierzchni



chrom

Wysokociśnieniowa

514 016

Rysunek techniczny

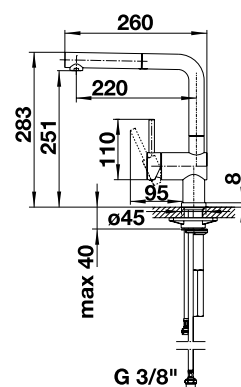

Przepływ wody 9.6 l

W cenie zawarte są

- Ruchoma wylewka kąt obrotu: 140°
- Wymagany otwór o średnicy 35 mm
- Głowica ceramiczna
- Wylewka chromowana lub w kolorze stali (w zależności od wykończenia)
- Elastyczne przewody przyłączeniowe o długości 450 mm i nakrętka 3/8" umożliwiają szybki i pewny montaż
- Opatentowany przełącznik strumienia redukuje osadzanie się kamienia
- Płyta usztywniająca zapewnia większą stabilność baterii przy montażu ze zlewozmywakami ze stali szlachetnej
- Wyposażona w zawór zwrotny zapobiegający cofaniu się wody, zgodnie z Normą EN 1717
- Certyfikowana przez LGA
- Certyfikowana przez DVGW (Niemieckie Zrzeszenie Gazownictwa i Gospodarki Wodnej)

Akcesoria opcjonalne



Filtr z zaworem kątowym 3/8", z uszczelką, do baterii kuchennych
128 434



Zestaw 2 regulatorów strumienia
521 746



Element dystansowy do węży od baterii
511 920

Zalecany dozownik



BLANCO LATO
Zobacz str. 287

BLANCO LINUS



- Minimalistyczny design
- Wysoka wylewka ułatwiająca napełnianie garnków i wazonów
- Kąt obrotu wylewki 360°
- Dostępna w wersji wysoko- i niskociśnieniowej



PVD			
	PVD steel	Wysokociśnieniowa	526 241
	satin gold NOWOŚĆ	Wysokociśnieniowa	526 683*
Metaliczne wykończenie powierzchni			
	chrom	Wysokociśnieniowa Niskociśnieniowa	514 019 514 020
	stal szlachetna szczotkowana	Wysokociśnieniowa	517 183

Wylewka stała Niskociśnieniowa

Rysunek techniczny

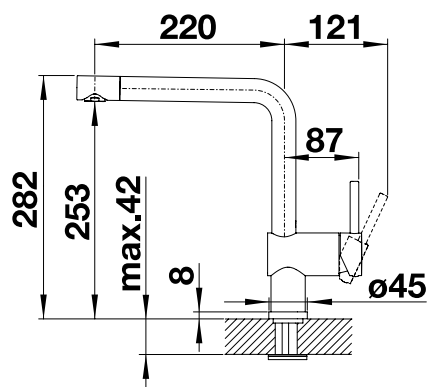

Przepływ wody 14.4 l

W cenie zawarte są

- Bateria jednouchwytywa
- Ruchoma wylewka
- Wymagany otwór pod baterię o średnicy 35 mm
- Głowica ceramiczna
- Elastyczne przewody przyłączeniowe długości 450 mm i nakrętka 3/8" gwarantują szybki i pewny montaż
- Opatentowany regulator strumienia redukuje osadzanie się kamienia na główce baterii
- Płyta usztywniająca zwiększa stabilność baterii
- Certyfikowana przez LGA
- Certyfikowana przez DVGW (Niemieckie Zrzeszenie Gazownictwa i Gospodarki Wodnej)

* Dostępne od kwiecień 2022

Akcesoria opcjonalne



Filtr z zaworem kątowym 3/8", z uszczelką, do baterii kuchennych
128 434



Zestaw 2 regulatorów strumienia
521 746

Zalecany dozownik



BLANCO LATO

Zobacz str. 287

Baterie kuchenne,
dozowniki

BLANCO LINUS



- Minimalistyczny design
- Wysoka wylewka ułatwiająca napełnianie garnków i wazonów
- Kąt obrotu wylewki 360°
- Perfekcyjne dopasowanie baterii do zlewozmywaka z kompozytu SILGRANIT pod względem designu i koloru



SILGRANIT-Look			
	czarny	Wysokociśnieniowa	526 149
	antracyt	Wysokociśnieniowa	516 698
	szarość skały	Wysokociśnieniowa	518 814
	alumetalik	Wysokociśnieniowa	516 699
	biały	Wysokociśnieniowa	516 702
	jaśmin	Wysokociśnieniowa	516 703
	tartufo	Wysokociśnieniowa	517 622
	kawowy	Wysokociśnieniowa	516 707
Kolory specjalne			
	czarny mat	Wysokociśnieniowa	525 806

Wysokociśnieniowa



Wylewka stała



Rysunek techniczny

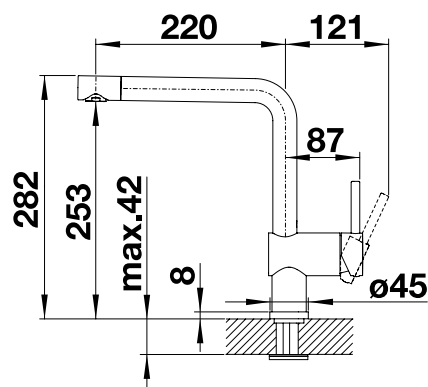

Przepływ wody 14.4 l

W cenie zawarte są

- Bateria jednouchwytywa
- Ruchoma wylewka
- Wymagany otwór pod baterię o średnicy 35 mm
- Głowica ceramiczna
- Elastyczne przewody przyłączeniowe długości 450 mm i nakrętka 3/8" gwarantują szybki i pewny montaż
- Opatentowany regulator strumienia redukuje osadzanie się kamienia na główce baterii
- Płyta usztywniająca zwiększa stabilność baterii
- Certyfikowana przez LGA
- Certyfikowana przez DVGW (Niemieckie Zrzeszenie Gazownictwa i Gospodarki Wodnej)

Aksesoria opcjonalne



Filtr z zaworem kątowym 3/8", z uszczelką, do baterii kuchennych
128 434



Zestaw 2 regulatorów strumienia
521 746

Zalecany dozownik



BLANCO LATO

Zobacz str. 287

BLANCO AMBIS-S



- Bateria kuchenna wykonana ze stali szlachetnej, powierzchnia szczotkowana
- Proste wzornictwo do nowoczesnych kuchni
- Duża swoboda ruchu i prosta obsługa dzięki wysoko umieszczonej wylewce
- Wyciągana wylewka z możliwością przełączenia strumienia z tradycyjnego na prysznicowy za pomocą przycisku



Przełącznik strumienia



Wyciągana wylewka



Niskociśnieniowa



Metaliczne wykończenie powierzchni

	stal szlachetna szczotkowana	Wysokociśnieniowa	523 119
		Niskociśnieniowa	525 124

W cenie zawarte są

- Kąt obrotu wylewki 130°
- Wymagany otwór o średnicy 35 mm
- Głowica ceramiczna
- Nylonowe powleczenie węży wylewki
- Elastyczne węże przyłączeniowe o długości 450 mm i nakrętka 3/8" umożliwiają szybki i pewny montaż
- Opatentowany regulator strumienia redukuje osadzanie się kamienia na główce baterii
- Płyta usztywniająca zwiększa stabilność baterii montowanych ze zlewozmywakami stalowymi
- Seryjnie wyposażona w zawór zwrotny zapobiegający cofaniu się wody, zgodnie z normą EN 1717
- Certyfikowana przez LGA - dotyczy wersji wysokociśnieniowej
- Certyfikowana przez DVGW (Niemieckie Zrzeszenie Gazownictwa i Gospodarki Wodnej) - dotyczy wersji wysokociśnieniowej

Rysunek techniczny

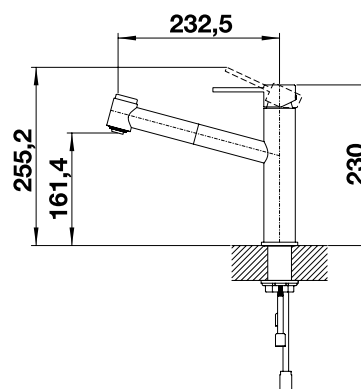

Przepływ wody 8.3 l

BLANCO AMBIS



- Bateria kuchenna wykonana ze stali szlachetnej, powierzchnia szczotkowana
- Proste wzornictwo do nowoczesnych kuchni
- Duża swoboda ruchu i prosta obsługa dzięki wysoko umieszczonej wylewce
- Dostępna również w wersji z wyciąganą wylewką i przełącznikiem strumienia



Wysokociśnieniowa



Wylewka stała



Metaliczne wykończenie powierzchni

	stal szlachetna szczotkowana	Wysokociśnieniowa	523 118
--	------------------------------	-------------------	---------

W cenie zawarte są

- Kąt obrotu wylewki 360°
- Wymagany otwór o średnicy 35 mm
- Głowica ceramiczna
- Elastyczne węże przyłączeniowe o długości 450 mm i nakrętka 3/8" umożliwiają szybki i pewny montaż
- Opatentowany regulator strumienia redukuje osadzanie się kamienia na główce baterii
- Płyta usztywniająca zwiększa stabilność baterii montowanych ze zlewozmywakami stalowymi
- Certyfikowana przez LGA
- Certyfikowana przez DVGW (Niemieckie Zrzeszenie Gazownictwa i Gospodarki Wodnej)

Rysunek techniczny

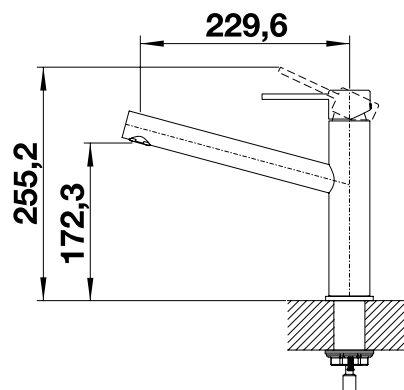

Przepływ wody 13.4 l

Baterie kuchenne,
dozowniki

BLANCO CANDOR-S



- Bateria kuchenna wykonana ze stali szlachetnej, powierzchnia szczotkowana
- Proste wzornictwo pasujące do nowoczesnych kuchni
- Łukowata, wysoka wylewka ułatwia napełnianie garnków i wazonów
- Ukryta, wyciągana wylewka
- Większa swoboda projektowania w przypadku montażu przed tylną ścianą dzięki dźwigni mieszacza z pionowym ustawieniem zerowym
- Oszczędność energii: podstawowe ustawienie dźwigni w położeniu "zimny start"

Metaliczne wykończenie powierzchni			
	stal szlachetna szczotkowana	Wysokociśnieniowa	523 121
		Niskociśnieniowa	525 125

W cenie zawarte są

- Kąt obrotu wylewki 190°
- Wymagany otwór o średnicy 35 mm
- Głowica ceramiczna
- Nylonowe powleczenie węży wylewki
- Elastyczne węże przyłączeniowe o długości 450 mm i nakrętka 3/8" umożliwiają szybki i pewny montaż
- Opatentowany regulator strumienia redukuje osadzanie się kamienia na główce baterii
- Płyta usztywniająca zwiększa stabilność baterii montowanych ze zlewozmywakami stalowymi
- Seryjnie wyposażona w zawór zwrotny zapobiegający cofaniu się wody, zgodnie z normą EN 1717
- Certyfikowana przez LGA - dotyczy wersji wysokociśnieniowej
- Certyfikowana przez DVGW (Niemieckie Zrzeszenie Gazownictwa i Gospodarki Wodnej) - dotyczy wersji wysokociśnieniowej

Wyciągana wylewka



Niskociśnieniowa



Rysunek techniczny

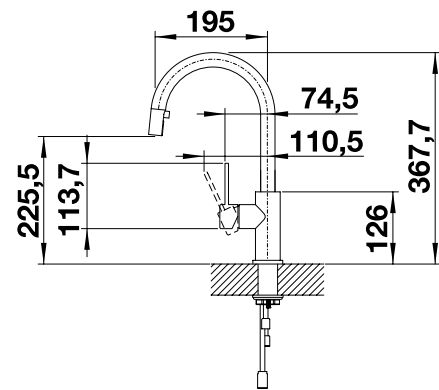

Przepływ wody 9.7 l

BLANCO CANDOR



- Bateria kuchenna wykonana ze stali szlachetnej, powierzchnia szczotkowana
- Proste wzornictwo pasujące do nowoczesnych kuchni
- Łukowata, wysoka wylewka ułatwia napełnianie garnków i wazonów
- Większa swoboda projektowania w przypadku montażu przed tylną ścianą dzięki dźwigni mieszacza z pionowym ustawieniem zerowym
- Oszczędność energii: podstawowe ustawienie dźwigni w położeniu "zimny start"
- Dostępna również w wersji z wyciąganą wylewką

Metaliczne wykończenie powierzchni			
	stal szlachetna szczotkowana	Wysokociśnieniowa	523 120

W cenie zawarte są

- Kąt obrotu wylewki 360°
- Wymagany otwór o średnicy 35 mm
- Głowica ceramiczna
- Elastyczne węże przyłączeniowe o długości 450 mm i nakrętka 3/8" umożliwiają szybki i pewny montaż
- Opatentowany regulator strumienia redukuje osadzanie się kamienia na główce baterii
- Płyta usztywniająca zwiększa stabilność baterii montowanych ze zlewozmywakami stalowymi
- Certyfikowana przez LGA
- Certyfikowana przez DVGW (Niemieckie Zrzeszenie Gazownictwa i Gospodarki Wodnej)

Wysokociśnieniowa



Wylewka stała



Rysunek techniczny

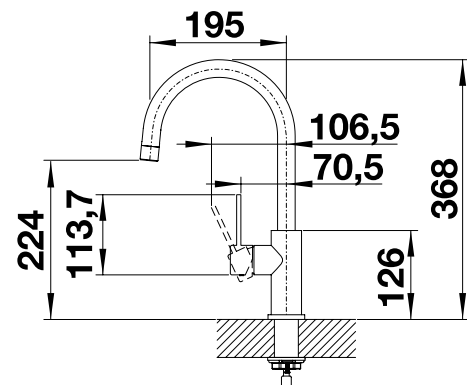

Przepływ wody 14.5 l

Baterie kuchenne,
dozowniki

BLANCO LANORA-S-F



- Do montażu przy oknie
- Wysokiej jakości konstrukcja z solidnej stali szlachetnej, szcztokowana powierzchnia
- Bateria kuchenna o prostym kształcie idealnie pasującym do nowoczesnych aranżacji kuchni
- Wysoka, wyciągana wylewka ułatwiająca napełnianie garnków i wazonów
- Większa swoboda projektowania w przypadku montażu przy ścianie dzięki dźwigni mieszacza z pionowym położeniem zerowym
- Oszczędność energii: podstawowe ustawienie dźwigni mieszacza na "zimny start"

Wysokociśnieniowa



Montaż przy oknie



Wyciągana wylewka



Metaliczne wykończenie powierzchni			
	stal szlachetna szcztokowana	Wysokociśnieniowa	526 180

W cenie zawarte są	
- Wylewka obracana o 190°	baterii kuchennej w przypadku montażu w zlewozmywakach ze stali szlachetnej
- Wymagany otwór pod baterię Ø 35 mm	- Seryjnie wyposażona w zawór zwrotny, zapobiegający cofaniu się wody zgodnie z EN 1717
- Głowica ceramiczna	- Certyfikowana przez LGA
- Wąż wylewki z nylonowym powleczeniem	- Certyfikowana przez DVGW (Niemieckie Zrzeszenie Gazownictwa i Gospodarki Wodnej)
- Elastyczne węże przyłączeniowe o długości 985 mm z nakrętką 3/8" zapewniają wyjątkowo łatwy i bezpieczny montaż	
- Opatentowany regulator strumienia znacznie ograniczający osadzanie się kamienia	
- Płyta stabilizująca ułatwiająca mocowanie	

Rysunek techniczny

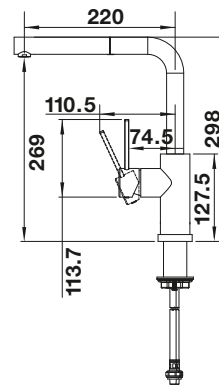

Przepływ wody 6.8 l

BLANCO LANORA-F



- Do montażu przy oknie
- Wysokiej jakości konstrukcja z solidnej stali szlachetnej, szcztokowana powierzchnia
- Bateria kuchenna o prostym kształcie idealnie pasującym do nowoczesnych aranżacji kuchni
- Wysoka wylewka ułatwiająca napełnianie garnków i wazonów
- Większa swoboda projektowania w przypadku montażu przy ścianie dzięki dźwigni mieszacza z pionowym położeniem zerowym
- Oszczędność energii: podstawowe ustawienie dźwigni mieszacza na "zimny start"
- Dostępna również w wersji z wyciąganą wylewką

Wylewka stała



Montaż przy oknie



Niskociśnieniowa



Metaliczne wykończenie powierzchni			
	stal szlachetna szcztokowana	Wysokociśnieniowa	526 179
		Niskociśnieniowa	526 181

W cenie zawarte są	
- Wylewka obracana o 360°	montażu w zlewozmywakach ze stali szlachetnej
- Wymagany otwór pod baterię Ø 35 mm	- Certyfikowana przez LGA - dotyczy wersji wysokociśnieniowej
- Głowica ceramiczna	- Certyfikowana przez DVGW (Niemieckie Zrzeszenie Gazownictwa i Gospodarki Wodnej) - dotyczy wersji wysokociśnieniowej
- Elastyczne węże przyłączeniowe o długości 985 mm z nakrętką 3/8" zapewniają wyjątkowo łatwy i bezpieczny montaż	
- Opatentowany regulator strumienia znacznie ograniczający osadzanie się kamienia	
- Płyta stabilizująca ułatwiająca mocowanie baterii kuchennej w przypadku	

Rysunek techniczny

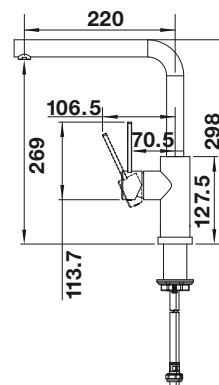

Przepływ wody 10.5 l

Baterie kuchenne,
dozowniki

BLANCO LANORA-S



- Bateria kuchenna wykonana ze stali szlachetnej, powierzchnia szczotkowana
- Proste wzornictwo pasujące do nowoczesnych kuchni
- Wysoka wylewka ułatwia napełnianie garnków i wazonów
- Większa swoboda projektowania w przypadku montażu przed tylną ścianą dzięki dźwigni mieszacza z pionowym ustawieniem zerowym
- Oszczędność energii: podstawowe ustawienie dźwigni w położeniu "zimny start"

Metaliczne wykończenie powierzchni			
	stal szlachetna szczotkowana	Wysokociśnieniowa	523 123
		Niskociśnieniowa	525 126

W cenie zawarte są

- Kąt obrotu wylewki 190°
- Wymagany otwór o średnicy 35 mm
- Głowica ceramiczna
- Nylonowe powleczenie węża wylewki
- Elastyczne węże przyłączeniowe o długości 450 mm i nakrętka 3/8" umożliwiają szybki i pewny montaż
- Opatentowany regulator strumienia redukuje osadzanie się kamienia na główce baterii
- Płyta usztywniająca zwiększa stabilność baterii montowanych ze zlewomzywakami stalowymi
- Seryjnie wyposażona w zawór zwrotny zapobiegający cofaniu się wody, zgodnie z normą EN 1717
- Certyfikowana przez LGA - dotyczy wersji wysokociśnieniowej
- Certyfikowana przez DVGW (Niemieckie Zrzeszenie Gazownictwa i Gospodarki Wodnej) - dotyczy wersji wysokociśnieniowej

Wyciągana wylewka



Niskociśnieniowa



Rysunek techniczny

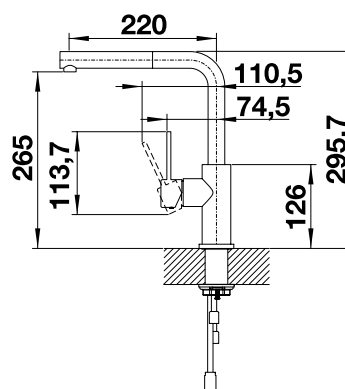

Przepływ wody 8.6 l

BLANCO LANORA



- Bateria kuchenna wykonana ze stali szlachetnej, powierzchnia szczotkowana
- Proste wzornictwo pasujące do nowoczesnych kuchni
- Wysoka wylewka ułatwia napełnianie garnków i wazonów
- Większa swoboda projektowania w przypadku montażu przed tylną ścianą dzięki dźwigni mieszacza z pionowym ustawieniem zerowym
- Oszczędność energii: podstawowe ustawienie dźwigni w położeniu "zimny start"
- Dostępna również w wersji z wyciąganą wylewką

Metaliczne wykończenie powierzchni			
	stal szlachetna szczotkowana	Wysokociśnieniowa	523 122

W cenie zawarte są

- Kąt obrotu wylewki 360°
- Wymagany otwór o średnicy 35 mm
- Głowica ceramiczna
- Elastyczne węże przyłączeniowe o długości 450 mm i nakrętka 3/8" umożliwiają szybki i pewny montaż
- Opatentowany regulator strumienia redukuje osadzanie się kamienia na główce baterii
- Płyta usztywniająca zwiększa stabilność baterii montowanych ze zlewomzywakami stalowymi
- Certyfikowana przez LGA
- Certyfikowana przez DVGW (Niemieckie Zrzeszenie Gazownictwa i Gospodarki Wodnej)

Wysokociśnieniowa



Wylewka stała



Rysunek techniczny

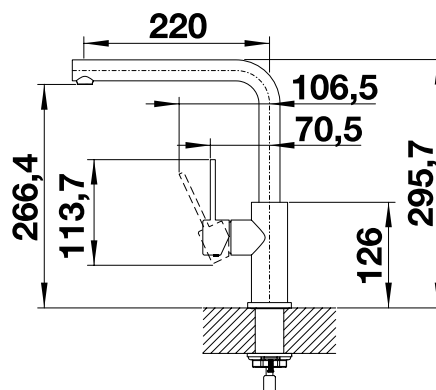

Przepływ wody 10.7 l

Baterie kuchenne,
dozowniki

BLANCO JANDORA-S



- Wysokiej jakości bateria kuchenna wykonana z litej stali szlachetnej szczotkowanej
- Proste wzornictwo pasujące do nowoczesnych kuchni
- Wysoka wygięta wylewka ułatwia napełnianie garnków i wazonów
- Większa swoboda projektowania w przypadku montażu przed tylną ścianą dzięki dźwigni mieszacza z pionowym ustawieniem zerowym
- Oszczędność energii: podstawowe ustawienie dźwigni w położeniu "zimny start"
- Ukryta wyciągana wylewka

NOWOŚĆ

Metaliczne wykończenie powierzchni			
	stal szlachetna szczotkowana	Wysokociśnieniowa	526 614

W cenie zawarte są

- Kąt obrotu wylewki 190°
- Wymagany otwór pod baterię o średnicy 35 mm
- Głowica z ceramicznymi płytkami
- Nylonowe powleczenie węża wylewki
- Elastyczne przewody przyłączeniowe o długości 700 mm i nakrętka 3/8" zapewniają szybki i pewny montaż
- Opatentowany regulator strumienia redukuje osadzanie się kamienia na główce baterii
- Płyta usztywniająca zwiększa stabilność baterii przy montażu ze zlewozmywakami ze stali szlachetnej
- Seryjnie wyposażona w zawór zwrotny zapobiegający cofaniu się wody, zgodnie z normą EN 1717
- Certyfikat LGA

Wysokociśnieniowa



Wyciągana wylewka



Rysunek techniczny

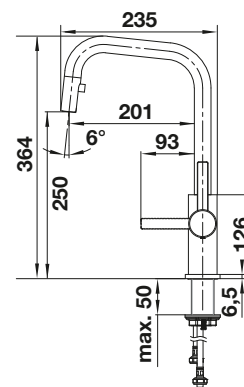

Przepływ wody 8.96 l

BLANCO JANDORA



- Wysokiej jakości bateria kuchenna wykonana z litej stali szlachetnej szczotkowanej
- Proste wzornictwo pasujące do nowoczesnych kuchni
- Wysoka wygięta wylewka ułatwia napełnianie garnków i wazonów
- Większa swoboda projektowania w przypadku montażu przed tylną ścianą dzięki dźwigni mieszacza z pionowym ustawieniem zerowym
- Oszczędność energii: podstawowe ustawienie dźwigni w położeniu "zimny start"
- Dostępna również w wersji z wyciąganą wylewką

NOWOŚĆ

Metaliczne wykończenie powierzchni			
	stal szlachetna szczotkowana	Wysokociśnieniowa	526 615

W cenie zawarte są

- Kąt obrotu wylewki 360°
- Wymagany otwór pod baterię o średnicy 35 mm
- Głowica z ceramicznymi płytkami
- Elastyczne przewody przyłączeniowe o długości 700 mm i nakrętka 3/8" zapewniają szybki i pewny montaż
- Opatentowany regulator strumienia redukuje osadzanie się kamienia na główce baterii
- Płyta usztywniająca zwiększa stabilność baterii przy montażu ze zlewozmywakami ze stali szlachetnej
- Seryjnie wyposażona w zawór zwrotny zapobiegający cofaniu się wody, zgodnie z normą EN 1717
- Certyfikat LGA

Wysokociśnieniowa



Wylewka stała



Rysunek techniczny

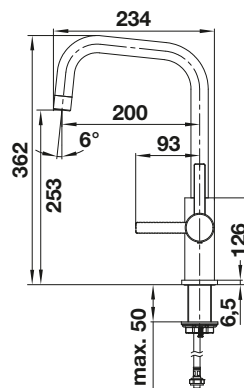

Przepływ wody 14.1

Baterie kuchenne,
dozowniki

BLANCO TIVO-S-F



- Do montażu przy oknie
- Łatwa obsługa: pionowo wyciągnąć do góry i odłożyć na bok
- Wysoka wylewka ułatwiająca prace przy zlewozmywaku
- Wyciągana wylewka z przełącznikiem strumienia



Wyciągana wylewka



Montaż przy oknie



Niskociśnieniowa



Metaliczne wykończenie powierzchni			
	chrom	Wysokociśnieniowa	518 410
		Niskociśnieniowa	518 411

W cenie zawarte są	
<ul style="list-style-type: none"> - Ruchoma, chromowana wylewka kąt obrotu: 120° - Wymagany otwór pod baterię o średnicy 35 mm - Głowica ceramiczna - Chromowana wylewka - Elastyczne przewody przyłączeniowe o długości 750 mm i nakrętka 3/8" umożliwiającą szybki i pewny montaż - Opatentowany przełącznik strumienia redukuje osadzanie się kamienia 	<ul style="list-style-type: none"> - Wersja niskociśnieniowa wyposażona w regulator przepływu, który zapewnia ochronę boileru - Płyta usztywniająca zapewnia większą stabilność baterii przy montażu ze zlewozmywakami ze stali szlachetnej - Wyposażona w zawór zwrotny zapobiegający cofaniu się wody, zgodnie z Normą EN 1717 - Certyfikowana przez LGA - dotyczy wersji wysokociśnieniowej - Certyfikowana przez DVGW (Niemieckie Zrzeszenie Gazownictwa i Gospodarki Wodnej) - dotyczy wersji wysokociśnieniowej

Rysunek techniczny

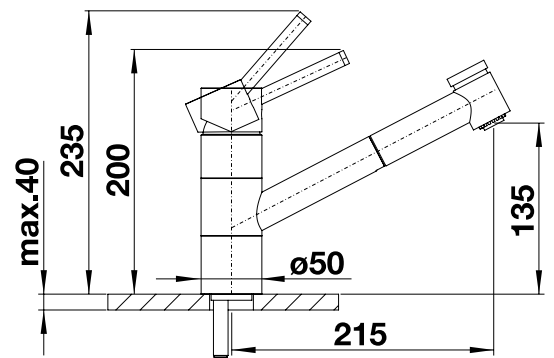

Przepływ wody 8 l

BLANCO TIVO-F



- Do montażu przy oknie
- Łatwa obsługa: pionowo wyciągnąć do góry i odłożyć na bok
- Wysoka wylewka ułatwia wykonywanie prac przy zlewozmywaku
- Zwiększony kąt obrotu dzięki wylewce obracanej o 360°



Wylewka stała



Montaż przy oknie



Niskociśnieniowa



Metaliczne wykończenie powierzchni			
	chrom	Wysokociśnieniowa	518 408
		Niskociśnieniowa	518 409

W cenie zawarte są	
<ul style="list-style-type: none"> - Ruchoma wylewka (kąt obrotu: 360°) - Wymagany otwór pod baterię o średnicy 35 mm - Głowica ceramiczna - Elastyczne przewody przyłączeniowe długości 750 mm i nakrętka 3/8" gwarantującą szybki i pewny montaż - Opatentowany regulator strumienia redukuje osadzanie się kamienia na główce baterii - Płyta usztywniająca zwiększa stabilność baterii montowanych ze zlewozmywakami stalowymi 	<ul style="list-style-type: none"> - Certyfikowana przez LGA - dotyczy wersji wysokociśnieniowej - Certyfikowana przez DVGW (Niemieckie Zrzeszenie Gazownictwa i Gospodarki Wodnej) - dotyczy wersji wysokociśnieniowej

Rysunek techniczny

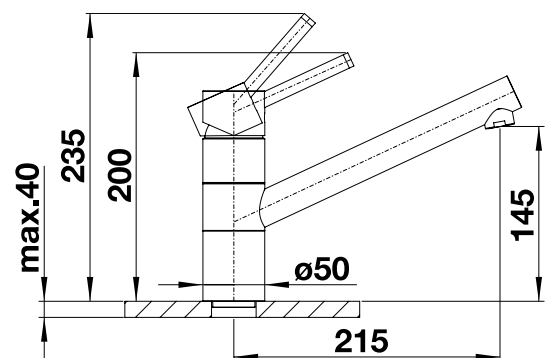

Przepływ wody 14.7 l

Baterie kuchenne,
dozowniki

BLANCO TIVO-S



- Wyciągana wylewka z przełącznikiem strumienia
- Idealnie dopasowana do nowoczesnych zlewozmywaków
- Dostępna w wersji wysoko- i niskociśnieniowej (w wykończeniu chrom)



Przełącznik strumienia











Wyciągana wylewka



Niskociśnieniowa



Metaliczne wykończenie powierzchni			
	chrom	Wysokociśnieniowa	517 648
		Niskociśnieniowa	518 424
SILGRANIT-Look, dwukolorowa			
	czarny/chrom	Wysokociśnieniowa	526 279
	antracyt/chrom	Wysokociśnieniowa	517 610
	szarość skały/chrom	Wysokociśnieniowa	518 798
	alumetalik/chrom	Wysokociśnieniowa	517 611
	biały/chrom	Wysokociśnieniowa	517 613
	jaśmin/chrom	Wysokociśnieniowa	517 614
	tartufo/chrom	Wysokociśnieniowa	517 619
	kawowy/chrom	Wysokociśnieniowa	517 618

Rysunek techniczny

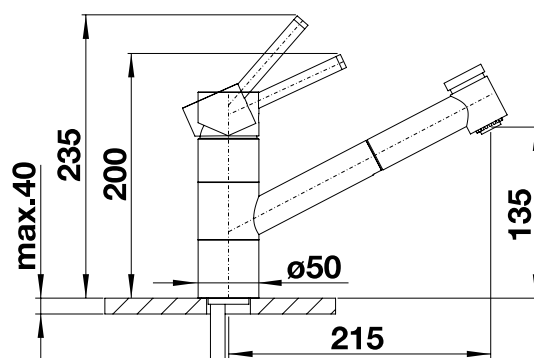

Przepływ wody 9.1 l

W cenie zawarte są

- Ruchoma wylewka kąt obrotu: 120°
- Wymagany otwór o średnicy 35 mm
- Głowica ceramiczna
- Chromowana wylewka
- Elastyczne przewody przyłączeniowe o długości 450 mm i nakrętka 3/8" umożliwiają szybki i pewny montaż
- Opatentowany przełącznik strumienia redukuje osadzanie się kamienia
- Płyta usztywniająca zapewnia większą stabilność baterii przy montażu ze zlewozmywakami ze stali szlachetnej
- Wyposażona w zawór zwrotny zapobiegający cofaniu się wody, zgodnie z Normą EN 1717
- Certyfikowana przez LGA - dotyczy wersji wysokociśnieniowej
- Certyfikowana przez DVGW (Niemieckie Zrzeszenie Gazownictwa i Gospodarki Wodnej) - dotyczy wersji wysokociśnieniowej

Aksesoria opcjonalne



Filtr z zaworem kątowym 3/8", z uszczelką, do baterii kuchennych
128 434



Element dystansowy do węża od baterii
511 920

Zalecany dozownik



BLANCO LATO

Zobacz str. 287

Baterie kuchenne,
dozowniki

BLANCO TIVO



- Wysoka wylewka ułatwia wykonywanie prac przy zlewozmywaku
- Zwiększony kąt obrotu dzięki wylewce obracanej o 360°
- Model polecany szczególnie do nowoczesnych zlewozmywaków, jak np. BLANCO ZIA



Metaliczne wykończenie powierzchni			
	chrom	Wysokociśnieniowa	517 599
		Niskociśnieniowa	518 414

Wylewka stała
F
Niskociśnieniowa
⚡

Rysunek techniczny

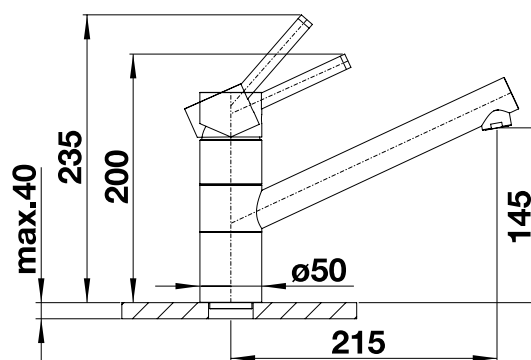

Przepływ wody 15.3 l

W cenie zawarte są

- Ruchoma wylewka (kąt obrotu: 360°)
- Wymagany otwór pod baterię o średnicy 35 mm
- Głowica ceramiczna
- Elastyczne przewody przyłączeniowe długości 450 mm i nakrętka 3/8" gwarantują szybki i pewny montaż
- Opatentowany regulator strumienia redukuje osadzanie się kamienia na główce baterii
- Płyta usztywniająca zwiększa stabilność baterii montowanych ze zlewozmywakami stalowymi
- Certyfikowana przez LGA - dotyczy wersji wysokociśnieniowej
- Certyfikowana przez DVGW (Niemieckie Zrzeszenie Gazownictwa i Gospodarki Wodnej) - dotyczy wersji wysokociśnieniowej

Baterie kuchenne,
dozowniki

Aksesoria opcjonalne



Filtr z zaworem kątowym 3/8", z uszczelką, do baterii kuchennych
128 434



Zestaw 2 regulatorów strumienia
521 746

Zalecany dozownik



BLANCO LATO

Zobacz str. 287

BLANCO LARESSA-F dźwignia z prawej strony



- Nowoczesna bateria kuchenna do montażu przy oknie
- Wygodny mechanizm umożliwiający złożenie baterii na bok
- Ciche składanie i pewna blokada
- Optymalna wysokość wylewki umożliwia jej całkowite złożenie nad zlewozmywakiem
- Dźwignia umieszczona z boku, z prawej strony
- Wysoka wylewka ułatwia napełnianie garnków i wazonów



Wysokociśnieniowa



Wylewka stała



Montaż przy oknie



Metaliczne wykończenie powierzchni

	chrom	Wysokociśnieniowa	521 545
--	-------	-------------------	---------

W cenie zawarte są

- Kąt obrotu wylewki 360°
 - Wymagany otwór pod baterię o średnicy 35 mm
 - Głowica z ceramicznymi płytkami
 - Elastyczne węże przyłączeniowe długości 500 mm i nakrętka 3/8" zapewniają łatwy i pewny montaż
 - Opatentowany regulator strumienia redukuje osadzanie się kamienia na główce baterii
 - Płyta usztywniająca zapewnia większą stabilność baterii montowanych w zlewozmywakach
- stalowych
- Certyfikowana przez LGA
 - Certyfikowana przez DVGW (Niemieckie Zrzeszenie Gazownictwa i Gospodarki Wodnej)

Rysunek techniczny

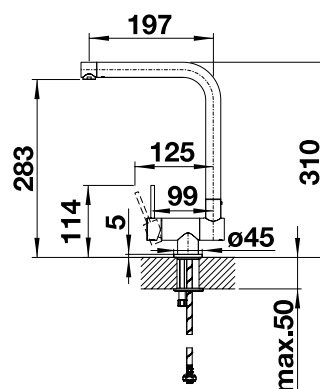

Przepływ wody 11.83 l

BLANCO LARESSA-F dźwignia z lewej strony



- Nowoczesna bateria kuchenna do montażu przy oknie
- Wygodny mechanizm umożliwia złożenie baterii na bok
- Ciche składanie i pewna blokada
- Optymalna wysokość wylewki umożliwia jej całkowite złożenie nad zlewozmywakiem
- Dźwignia umieszczona z boku, z lewej strony
- Wysoka wylewka ułatwia napełnianie garnków i wazonów



Wylewka stała



Dźwignia po lewej stronie



Montaż przy oknie



Metaliczne wykończenie powierzchni

	chrom	Wysokociśnieniowa	521 546
--	-------	-------------------	---------

W cenie zawarte są

- Kąt obrotu wylewki 360°
 - Wymagany otwór pod baterię o średnicy 35 mm
 - Głowica z ceramicznymi płytkami
 - Elastyczne węże przyłączeniowe długości 500 mm i nakrętka 3/8" zapewniają łatwy i pewny montaż
 - Opatentowany regulator strumienia redukuje osadzanie się kamienia na główce baterii
 - Płyta usztywniająca zapewnia większą stabilność baterii montowanych w zlewozmywakach
- stalowych
- Certyfikowana przez LGA
 - Certyfikowana przez DVGW (Niemieckie Zrzeszenie Gazownictwa i Gospodarki Wodnej)

Rysunek techniczny

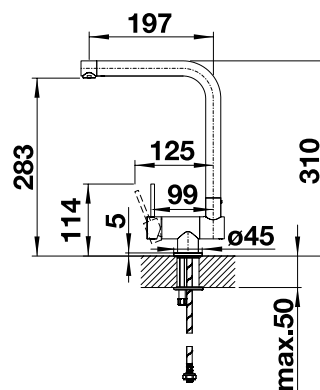

Przepływ wody 11.83 l

Baterie kuchenne,
dozowniki

BLANCO CORESSA-F dźwignia z prawej strony



- Nowoczesna bateria kuchenna do montażu przy oknie
- Wygodny mechanizm umożliwia złożenie baterii na bok
- Ciche składanie i pewna blokada
- Optymalna wysokość wylewki umożliwia jej całkowite opuszczenie nad zlewozmywakiem
- Dźwignia umieszczona z boku, z prawej strony
- Wysoka wylewka ułatwia napełnianie garnków i wazonów



Wysokociśnieniowa



Wylewka stała



Montaż przy oknie



Metaliczne wykończenie powierzchni			
	chrom	Wysokociśnieniowa	521 543

W cenie zawarte są

- Kąt obrotu wylewki 360°
- Wymagany otwór pod baterię o średnicy 35 mm
- Głowica z ceramicznymi płytkami
- Elastyczne węże przyłączeniowe długości 450 mm i nakrętka 3/8" zapewniają łatwy i pewny montaż
- Opatentowany regulator strumienia redukuje osadzanie się kamienia na główce baterii
- Płyta usztywniająca zapewnia większą stabilność baterii montowanych w zlewozmywakach stalowych
- Certyfikowana przez LGA
- Certyfikowana przez DVGW (Niemieckie Zrzeszenie Gazownictwa i Gospodarki Wodnej)

Rysunek techniczny

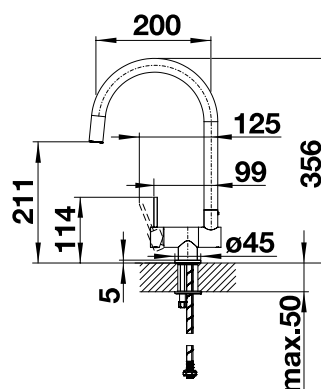

Przepływ wody 12.59 l

BLANCO CORESSA-F dźwignia z lewej strony



- Nowoczesna bateria kuchenna do montażu przy oknie
- Wygodny mechanizm umożliwia złożenie baterii na bok
- Ciche składanie i pewna blokada
- Optymalna wysokość wylewki umożliwia jej całkowite złożenie nad zlewozmywakiem
- Dźwignia umieszczona z boku, z lewej strony
- Wysoka wylewka ułatwia napełnianie garnków i wazonów



Wylewka stała



Dźwignia po lewej stronie



Montaż przy oknie



Metaliczne wykończenie powierzchni			
	chrom	Wysokociśnieniowa	521 544

W cenie zawarte są

- Kąt obrotu wylewki 360°
- Wymagany otwór pod baterię o średnicy 35 mm
- Głowica z ceramicznymi płytkami
- Elastyczne węże przyłączeniowe długości 450 mm i nakrętka 3/8" zapewniają łatwy i pewny montaż
- Opatentowany regulator strumienia redukuje osadzanie się kamienia na główce baterii
- Płyta usztywniająca zapewnia większą stabilność baterii montowanych w zlewozmywakach stalowych
- Certyfikowana przez LGA
- Certyfikowana przez DVGW (Niemieckie Zrzeszenie Gazownictwa i Gospodarki Wodnej)

Rysunek techniczny

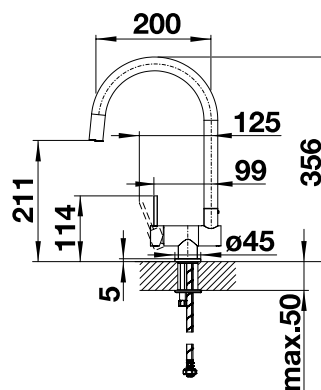

Przepływ wody 12.59 l

BLANCO ANTAS-S

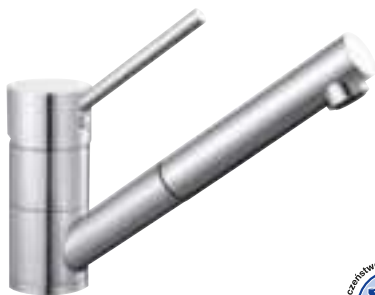

- Proste wzornictwo w kompaktowej formie
- Szczególnie zalecana do małych i kompaktowych zlewozmywaków
- Dostępna w wersji wysoko- i niskociśnieniowej

Metaliczne wykończenie powierzchni			
	chrom	Wysokociśnieniowa	515 348
		Niskociśnieniowa	516 764
SILGRANIT-Look, dwukolorowa			
	czarny/chrom	Wysokociśnieniowa	526 167
		Niskociśnieniowa	526 169
	antracyt/chrom	Wysokociśnieniowa	515 356
		Niskociśnieniowa	516 772
	szarość skały/chrom	Wysokociśnieniowa	518 794
		Niskociśnieniowa	518 795
	alumetalik/chrom	Wysokociśnieniowa	515 349
		Niskociśnieniowa	516 765
	biały/chrom	Wysokociśnieniowa	515 350
		Niskociśnieniowa	516 766
	jaśmin/chrom	Wysokociśnieniowa	515 351
		Niskociśnieniowa	516 767
	tartufo/chrom	Wysokociśnieniowa	517 637
		Niskociśnieniowa	517 638
	kawowy/chrom	Wysokociśnieniowa	515 357
		Niskociśnieniowa	516 773

Wyciągana wylewka



Niskociśnieniowa



Rysunek techniczny

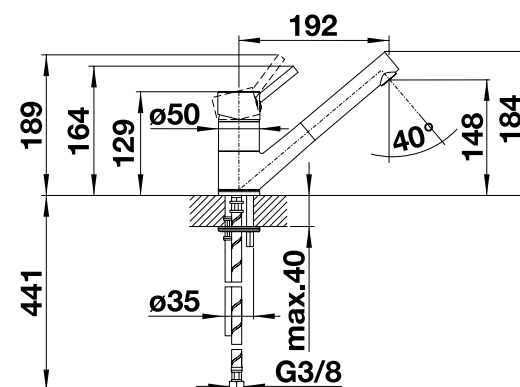

Przepływ wody 11.5 l

W cenie zawarte są

- Ruchoma wylewka
- Wymagany otwór pod baterię o średnicy 35 mm
- Głowica ceramiczna
- Nylonowe powłoczenie węża wylewki
- Elastyczne przewody przyłączeniowe długości 450 mm i nakrętka 3/8" gwarantują szybki i pewny montaż
- Opatentowany regulator strumienia redukuje osadzanie się kamienia na główce baterii
- Płyta usztywniająca zwiększa stabilność baterii przy montażu ze zlewozmywakami stalowymi
- Wyposażona seryjnie w zawór zwrotny zapobiegający cofaniu wody, zgodnie z normą EN 1717
- Certyfikowana przez LGA - dotyczy wersji wysokociśnieniowej
- Certyfikowana przez DVGW (Niemieckie Zrzeszenie Gazownictwa i Gospodarki Wodnej) - dotyczy wersji niskociśnieniowej

Aksesoria opcjonalne



Filtr z zaworem kątowym 3/8", z uszczelką, do baterii kuchennych
128 434



Zestaw 2 regulatorów strumienia
521 746



Element dystansowy do węża od baterii
511 920

Zalecany dozownik



BLANCO LATO
Zobacz str. 287

Baterie kuchenne,
dozowniki

BLANCO ANTAS



- Proste wzornictwo w kompaktowej formie
- Szczególnie zalecana do małych i kompaktowych zlewozmywaków
- Kąt obrotu wylewki: 360°
- Dostępna w wersji wysoko- i niskociśnieniowej



Metaliczne wykończenie powierzchni			
	chrom	Wysokociśnieniowa	515 337
		Niskociśnieniowa	516 103

Wylewka stała
F
Niskociśnieniowa
⚡

Rysunek techniczny

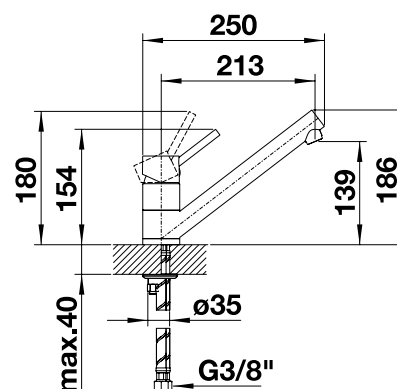

Przepływ wody 14.4 l

W cenie zawarte są

- Ruchoma wylewka
- Wymagany otwór pod baterię o średnicy 35 mm
- Głowica ceramiczna
- Elastyczne przewody przyłączeniowe długości 450 mm i nakrętka 3/8" gwarantują szybki i pewny montaż
- Opatentowany regulator strumienia redukuje osadzanie się kamienia na główce baterii
- Płyta usztywniająca zwiększa stabilność baterii przy montażu ze zlewozmywakami stalowymi
- Certyfikowana przez LGA - dotyczy wersji wysokociśnieniowej
- Certyfikowana przez DVGW (Niemieckie Zrzeszenie Gazownictwa i Gospodarki Wodnej) - dotyczy wersji niskociśnieniowej

Baterie kuchenne,
dozowniki

Aksesoria opcjonalne



Filtr z zaworem kątowym 3/8", z uszczelką, do baterii kuchennych
128 434



Zestaw 2 regulatorów strumienia
521 746

Zalecany dozownik



BLANCO LATO

Zobacz str. 287

BLANCO TRIMA



- Elegancki, klasyczny kształt elementów sterujących z wyraźnie oznaczoną funkcją
- Oddzielna regulacja wody z wodociągu i wody pitnej
- Woda z dwóch źródeł w jednej wylewce wyposażonej w specjalny regulator strumienia
- Kąt obrotu wylewki 360°



Wysokociśnieniowa



Wylewka stała



System filtrujący



Metaliczne wykończenie powierzchni



chrom

Wysokociśnieniowa

520 840

Rysunek techniczny

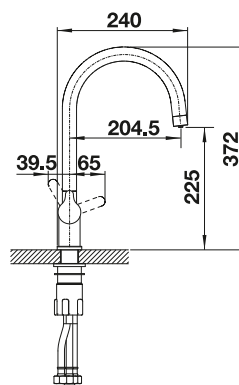

W przypadku montażu baterii, dźwigni korka automatycznego lub dozownika w blatach kamiennych, z konglomeratu lub w zlewozmywakach ceramicznych należy zastosować elastyczną taśmę uszczelniającą.

W cenie zawarte są

- Ruchoma wylewka (kąt obrotu 360°)
- Wymagany otwór pod baterię o średnicy 35 mm
- Zawór i głowica wyposażone w ceramiczną uszczelkę
- Elastyczne przewody przyłączeniowe o długości 450 mm i nakrętka 3/8" umożliwiającą szybki i pewny montaż
- Opatentowany regulator strumienia redukuje osadzanie się kamienia na głowce baterii
- Płyta usztywniająca zapewnia większą stabilność baterii przy montażu ze zlewozmywakami ze stali szlachetnej
- Certyfikowana przez LGA

Akcesoria opcjonalne



Filtr z zaworem kątowym 3/8", z uszczelką, do baterii kuchennych
128 434

Zalecany dozownik



BLANCO LATO

Zobacz str. 287









Baterie kuchenne,
dozowniki

BLANCO KANO-S



- Smukła bateria o estetycznym wyglądzie
- Wyciągana wylewka
- Szczególnie polecana do zlewozmywaków kompaktowych



Metaliczne wykończenie powierzchni			
	chrom	Wysokociśnieniowa	521 503
SILGRANIT-Look, dwukolorowa			
	czarny/chrom	Wysokociśnieniowa	526 174
	antracyt/chrom	Wysokociśnieniowa	525 038
	alumetalik/chrom	Wysokociśnieniowa	525 039
	biały/chrom	Wysokociśnieniowa	525 040
	jaśmin/chrom	Wysokociśnieniowa	525 041
	szampan/chrom	Wysokociśnieniowa	525 046
	kawowy/chrom	Wysokociśnieniowa	525 043
Kolory specjalne			
	nowość czarny mat	Wysokociśnieniowa	526 668

Wysokociśnieniowa



Wyciągana wylewka



Rysunek techniczny

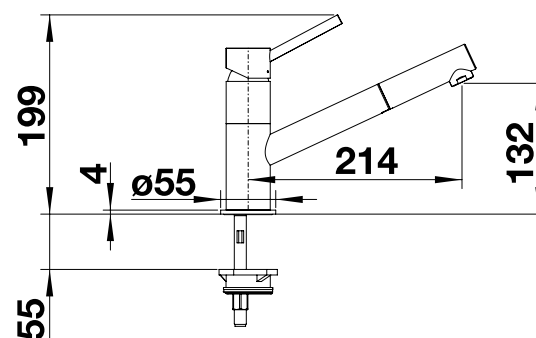

Przepływ wody 11.3 l

W cenie zawarte są

- Ruchoma wylewka (kąt obrotu 120°)
- Wymagany otwór pod baterię o średnicy 35 mm
- Głowica wyposażona w ceramiczną uszczelkę
- Nylonowe powłoczenie węża wylewki
- Elastyczne przewody przyłączeniowe o długości 350 mm i nakrętką 3/8" umożliwiają szybki i pewny montaż
- Opatentowany regulator strumienia redukuje osadzanie się kamienia na główce baterii
- Płyta usztywniająca zapewnia większą stabilność baterii przy montażu ze zlewozmywakami ze stali szlachetnej
- Seryjnie wyposażona w zawór zwrotny zapobiegający cofaniu się wody, zgodnie z normą EN 1717

Baterie kuchenne,
dozowniki

Aksesoria opcjonalne



Filtr z zaworem kątowym 3/8", z uszczelką, do baterii kuchennych
128 434



Zestaw 2 regulatorów strumienia
521 746



Element dystansowy do węża od baterii
511 920

Zalecany dozownik



BLANCO LATO
Zobacz str. 287

BLANCO KANO



- Smukła bateria o estetycznym wyglądzie
- Szczególnie polecana do zlewozmywaków kompaktowych
- Kąt obrotu wylewki: 360°



Metaliczne wykończenie powierzchni			
	chrom	Wysokociśnieniowa	521 502
SILGRANIT-Look, dwukolorowa			
	czarny/chrom	Wysokociśnieniowa	526 175
	antracyt/chrom	Wysokociśnieniowa	525 028
	alumetalik/chrom	Wysokociśnieniowa	525 029
	biały/chrom	Wysokociśnieniowa	525 030
	jaśmin/chrom	Wysokociśnieniowa	525 031
	kawowy/chrom	Wysokociśnieniowa	525 033
Kolory specjalne			
	nowość czarny mat	Wysokociśnieniowa	526 667

Wysokociśnieniowa



Wylewka stała



Rysunek techniczny

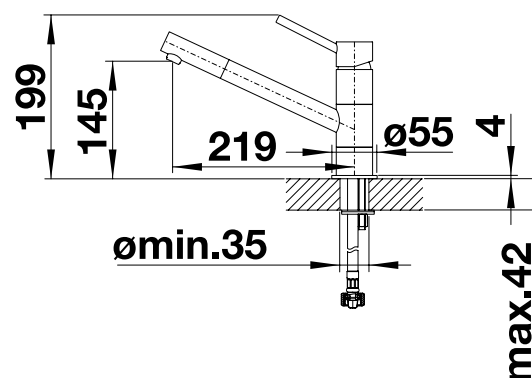

Przepływ wody 13.1 l

W cenie zawarte są

- Kąt obrotu wylewki 360°
- Wymagany otwór pod baterię o średnicy 35 mm
- Głowica z ceramicznymi płytkami
- Elastyczne węże przyłączeniowe długości 350 mm i nakrętka 3/8" zapewniają łatwy i pewny montaż
- Opatentowany regulator strumienia redukuje osadzanie się kamienia na główce baterii
- Płyta usztywniająca zapewnia większą stabilność baterii montowanych w zlewozmywakach stalowych

Aksesoria opcjonalne



Filtr z zaworem kątowym 3/8", z uszczelką, do baterii kuchennych
128 434

Zalecany dozownik



BLANCO LATO

Zobacz str. 287









Baterie kuchenne,
dozowniki

BLANCO MIDA-S



- Delikatnie wygięta wylewka umieszczona na smukłym, prostym korpusie
- Ułatwia napełnianie garnków i wazonów
- Szczególnie polecana do kompaktowych zlewozmywaków
- Kąt obrotu wylewki 360°
- Wyciągana wylewka
- Bateria dopasowana kolorystycznie do zlewozmywaków z kompozytu SILGRANIT



Metaliczne wykończenie powierzchni			
	chrom	Wysokociśnieniowa	521 454
SILGRANIT-Look			
	czarny	Wysokociśnieniowa	526 146
	antracyt	Wysokociśnieniowa	521 455
	alumetalik	Wysokociśnieniowa	521 456
	biały	Wysokociśnieniowa	521 457
	jaśmin	Wysokociśnieniowa	521 458
	szampan	Wysokociśnieniowa	521 459
	kawowy	Wysokociśnieniowa	521 461
Kolory specjalne			
	nowość czarny mat	Wysokociśnieniowa	526 653

Wysokociśnieniowa



Wyciągana wylewka



Rysunek techniczny

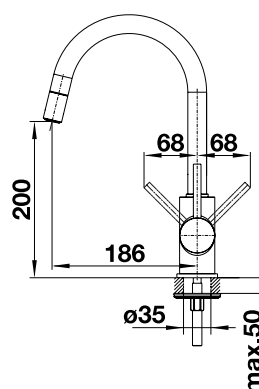

Przepływ wody 10 l

W cenie zawarte są

- Ruchoma wylewka - kąt obrotu 360°
- Wymagany otwór pod baterię o średnicy 35 mm
- Głowica ceramiczna
- Elastyczne przewody przyłączeniowe długości 350 mm i nakrętka 3/8" gwarantują szybki i pewny montaż
- Wylewka z tworzywa, nylonowe powleczenie węża wylewki
- Opatentowany regulator strumienia redukuje osadzanie się kamienia na główce baterii
- Płyta usztywniająca zwiększa stabilność baterii przy montażu ze zlewozmywakami stalowymi
- Standardowo wyposażona w zawór zwrotny zapobiegający cofaniu wody zgodnie z normą EN 1717
- Certyfikowana przez LGA
- Certyfikowana przez DVGW (Niemieckie Zrzeszenie Gazownictwa i Gospodarki Wodnej)

Baterie kuchenne,
dozowniki

Akcesoria opcjonalne



Filtr z zaworem kątowym 3/8", z uszczelką, do baterii kuchennych
128 434



Element dystansowy do węża od baterii
511 920

Zalecany dozownik



BLANCO LATO









Zobacz str. 287

BLANCO MIDA



- Wysoka, delikatnie wygięta wylewka ułatwia napełnianie garnków i wazonów
- Kąt obrotu wylewki: 360°



Metaliczne wykończenie powierzchni			
	chrom	Wysokociśnieniowa	517 742
SILGRANIT-Look			
	czarny	Wysokociśnieniowa	526 145
	antracyt	Wysokociśnieniowa	519 415
	alumetalik	Wysokociśnieniowa	519 416
	biały	Wysokociśnieniowa	519 418
	jaśmin	Wysokociśnieniowa	519 419
	szampan	Wysokociśnieniowa	519 420
	kawowy	Wysokociśnieniowa	519 423
Kolory specjalne			
	nowość czarny mat	Wysokociśnieniowa	526 649

Wysokociśnieniowa



Wylewka stała



Rysunek techniczny

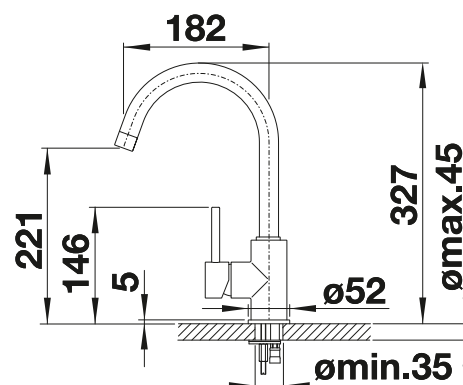

Przepływ wody 15.12 l

W cenie zawarte są

- Ruchoma wylewka (kąt obrotu: 360°)
- Wymagany otwór pod baterię o średnicy 35 mm
- Głowica ceramiczna
- Elastyczne przewody przyłączeniowe o długości 350 mm i nakrętka 3/8" gwarantują szybki i pewny montaż
- Certyfikowana przez LGA
- Certyfikowana przez DVGW (Niemieckie Zrzeszenie Gazownictwa i Gospodarki Wodnej)

Aksesoria opcjonalne



Filtr z zaworem kątowym 3/8", z uszczelką, do baterii kuchennych
128 434



Zestaw 2 regulatorów strumienia
521 746

Zalecany dozownik



BLANCO LATO
Zobacz str. 287

Baterie kuchenne,
dozowniki

BLANCO MILA-S



- Wysoka wylewka o prostym kształcie ułatwia napełnianie garnków i wazonów
- Kąt obrotu wylewki: 360°



Metaliczne wykończenie powierzchni			
	chrom	Wysokociśnieniowa	519 810
		Niskociśnieniowa	521 466
Kolory specjalne			
	 czarny mat	Wysokociśnieniowa	526 660

Wyciągana wylewka



Niskociśnieniowa



Rysunek techniczny

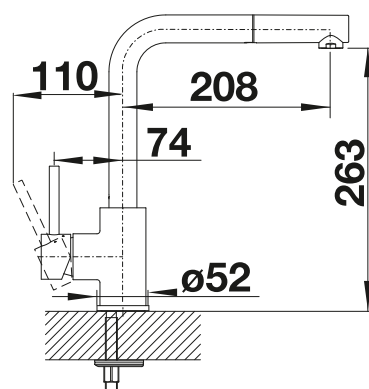

Przepływ wody 10.2 l

W cenie zawarte są

- Ruchoma wylewka (kąt obrotu: 360°)
- Wymagany otwór pod baterię o średnicy 35 mm
- Głowica ceramiczna
- Elastyczne przewody przyłączeniowe o długości 350 mm i nakrętka 3/8" gwarantują szybki i pewny montaż
- Wyposażona seryjnie w zawór zwrotny zapobiegający cofaniu wody, zgodnie z normą
- Standardowo wyposażona w zawór zwrotny zapobiegający cofaniu wody zgodnie z normą EN 1717
- Certyfikowana przez LGA
- Certyfikowana przez DVGW (Niemieckie Zrzeszenie Gazownictwa i Gospodarki Wodnej)

Baterie kuchenne,
dozowniki

Aksesoria opcjonalne



Filtr z zaworem kątowym 3/8", z uszczelką, do baterii kuchennych
128 434



Zestaw 2 regulatorów strumienia
521 746



Element dystansowy do węży od baterii
511 920

Zalecany dozownik



BLANCO LATO
Zobacz str. 287

BLANCO MILA



- Wysoka wylewka o prostym kształcie ułatwia napełnianie garnków i wazonów
- Kąt obrotu wylewki: 360°



Metaliczne wykończenie powierzchni			
	chrom	Wysokociśnieniowa	519 414
Kolory specjalne			
	NOWOŚĆ czarny mat	Wysokociśnieniowa	526 657

Wysokociśnieniowa



Wylewka stała



Rysunek techniczny

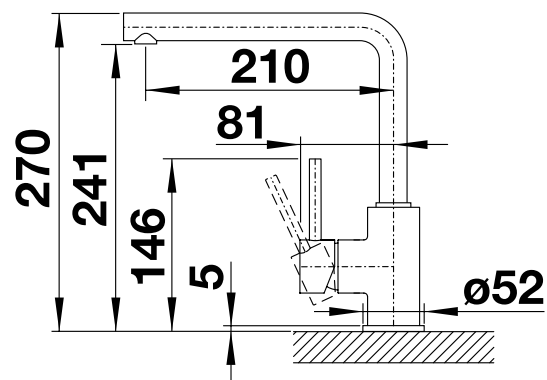

Przepływ wody 14.4 l

W cenie zawarte są

- Ruchoma wylewka (kąt obrotu: 360°)
- Wymagany otwór pod baterię o średnicy 35 mm
- Głowica ceramiczna
- Elastyczne przewody przyłączeniowe o długości 350 mm i nakrętka 3/8" gwarantują szybki i pewny montaż
- Certyfikowana przez LGA
- Certyfikowana przez DVGW (Niemieckie Zrzeszenie Gazownictwa i Gospodarki Wodnej)

Akcesoria opcjonalne



Filtr z zaworem kątowym 3/8", z uszczelką, do baterii kuchennych
128 434

Zalecany dozownik



BLANCO LATO

Zobacz str. 287

Baterie kuchenne,
dozowniki

BLANCO MILI



- Wysoka wylewka w kształcie litery J ułatwia napełnianie garnków i wazonów
- Kąt obrotu wylewki: 360°



Metaliczne wykończenie powierzchni			
	chrom	Wysokociśnieniowa	519 413
SILGRANIT-Look			
	czarny	Wysokociśnieniowa	526 159
	antracyt	Wysokociśnieniowa	523 103
	alumetalik	Wysokociśnieniowa	523 105
	biały	Wysokociśnieniowa	523 107
	jaśmin	Wysokociśnieniowa	523 108
	kawowy	Wysokociśnieniowa	523 111
Kolory specjalne			
	nowość czarny mat	Wysokociśnieniowa	526 665

Wysokociśnieniowa



Wylewka stała



Rysunek techniczny

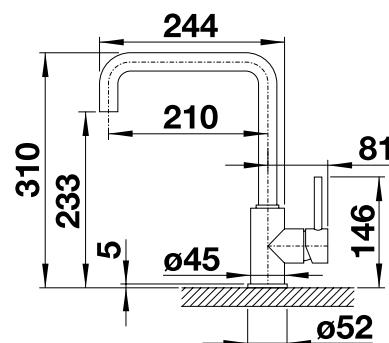

Przepływ wody 15 l

W cenie zawarte są

- Ruchoma wylewka (kąt obrotu: 360°)
- Wymagany otwór pod baterię o średnicy 35 mm
- Głowica ceramiczna
- Elastyczne przewody przyłączeniowe o długości 350 mm i nakrętka 3/8" gwarantują szybki i pewny montaż
- Certyfikowana przez LGA
- Certyfikowana przez DVGW (Niemieckie Zrzeszenie Gazownictwa i Gospodarki Wodnej)

Baterie kuchenne,
dozowniki

Akcesoria opcjonalne



Filtr z zaworem kątowym 3/8", z uszczelką, do baterii kuchennych
128 434



Zestaw 2 regulatorów strumienia
521 746

Zalecany dozownik



BLANCO LATO

Zobacz str. 287

BLANCOWEGA-S II



- Umieszczona na górze dźwignia mieszacza ułatwia obsługę i planowanie kuchni
- Wyciągana wylewka z dwoma rodzajami strumienia: łatwe przełączanie strumienia laminarnego na silny strumień prysznicowy
- Szczególnie polecana do kompaktowych zlewozmywaków i komór
- Wersja kolorowa doskonale dopasowana do zlewozmywaków i komór SILGRANIT

NOWOŚĆ



Wysokociśnieniowa



Przełącznik strumienia



Wyciągana wylewka



Metaliczne wykończenie powierzchni			
	chrom	Wysokociśnieniowa	526 416
SILGRANIT-Look, dwukolorowa			
	czarny/chrom	Wysokociśnieniowa	526 428
	antracyt/chrom	Wysokociśnieniowa	526 420
	alumetalik/chrom	Wysokociśnieniowa	526 423
	biały/chrom	Wysokociśnieniowa	526 421
	jaśmin/chrom	Wysokociśnieniowa	526 422
	kawowy/chrom	Wysokociśnieniowa	526 424

Rysunek techniczny

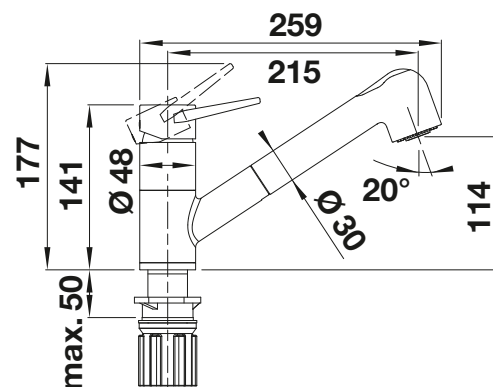

Przepływ wody 9.23 l

W cenie zawarte są

- Kąt obrotu wylewki 180°
- Wymagany otwór pod baterię o średnicy 35 mm
- Głowica z ceramicznymi płytkami
- Nylonowe powłoczenie węża wylewki
- Elastyczne przewody przyłączeniowe o długości 550 mm i nakrętka 3/8" zapewniają szybki i pewny montaż
- Opatentowany regulator strumienia redukuje osadzanie się kamienia na główce baterii
- Płyta usztywniająca zwiększa stabilność baterii przy montażu ze zlewozmywakami ze stali szlachetnej
- Seryjnie wyposażona w zawór zwrotny zapobiegający cofaniu się wody, zgodnie z normą EN 1717
- Certyfikat LGA
- Certyfikat DVGW (Niemieckie Zrzeszenie Gazownictwa i Gospodarki Wodnej)

Akcesoria opcjonalne



Filtr z zaworem kątowym 3/8", z uszczelką, do baterii kuchennych
128 434



Zestaw 2 regulatorów strumienia
521 746



Element dystansowy do węża od baterii
511 920

Zalecany dozownik



BLANCO LATO
Zobacz str. 287

Baterie kuchenne,
dozowniki

BLANCOWEGA II



- Umieszczona na górze dźwignia mieszacza ułatwia obsługę i planowanie kuchni
- Wyciągana wylewka z dwoma rodzajami strumienia: łatwe przełączanie strumienia laminarnego na silny strumień prysznicowy
- Szczególnie polecana do kompaktowych zlewozmywaków i komór
- Wersja kolorowa doskonale dopasowana do zlewozmywaków i komór SILGRANIT

NOWOŚĆ



Metaliczne wykończenie powierzchni			
	chrom	Wysokociśnieniowa	526 402
SILGRANIT-Look, dwukolorowa			
	czarny/chrom	Wysokociśnieniowa	526 415
	antracyt/chrom	Wysokociśnieniowa	526 407
	alumetalik/chrom	Wysokociśnieniowa	526 410
	biały/chrom	Wysokociśnieniowa	526 408
	jaśmin/chrom	Wysokociśnieniowa	526 409
	kawowy/chrom	Wysokociśnieniowa	526 411

Wysokociśnieniowa



Wylewka stała



Rysunek techniczny

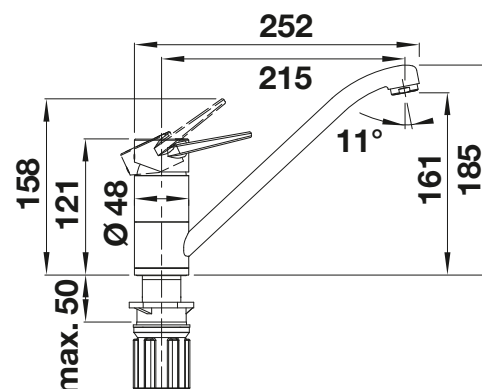

Przepływ wody 14.98 l

W cenie zawarte są

- Kąt obrotu wylewki 180°
- Wymagany otwór pod baterię o średnicy 35 mm
- Głowica z ceramicznymi płytkami
- Elastyczne przewody przyłączeniowe o długości 550 mm i nakrętka 3/8" zapewniają wyjątkowo szybki i pewny montaż
- Opatentowany regulator strumienia redukuje osadzanie się kamienia na główce baterii
- Płyta usztywniająca zwiększa stabilność baterii przy montażu ze zlewozmywakami ze stali szlachetnej
- Certyfikat LGA
- Planowany certyfikat DVGW (Niemieckie Zrzeszenie Gazownictwa i Gospodarki Wodnej)

Baterie kuchenne,
dozowniki

Aksesoria opcjonalne



Filtr z zaworem kątowym 3/8", z uszczelką, do baterii kuchennych
128 434



Zestaw 2 regulatorów strumienia
521 746

Zalecany dozownik



BLANCO LATO

Zobacz str. 287

BLANCO DARAS-S-F



- Do montażu przy oknie
- Łatwa obsługa: wystarczy wysunąć do góry i odłożyć na bok
- Z wyciąganą wylewką
- Model podstawowy
- Dopasowana do małych zlewozmywaków
- Kąt obrotu wylewki 80°



Wysokociśnieniowa



Montaż przy oknie



Wyciągana wylewka



Metaliczne wykończenie powierzchni			
	chrom	Wysokociśnieniowa	521 752

W cenie zawarte są

- Kąt obrotu wylewki 80°
- Wymagany otwór pod baterię o średnicy 35 mm
- Głowica z ceramicznymi płytkami
- Elastyczne węże przyłączeniowe długości 750 mm i nakrętka 3/8" zapewniają łatwy i pewny montaż
- Nylonowe powleczenie węża wylewki
- Seryjnie wyposażona w zawór zwrotny zapobiegający cofaniu się wody, zgodnie z normą EN 1717

Rysunek techniczny

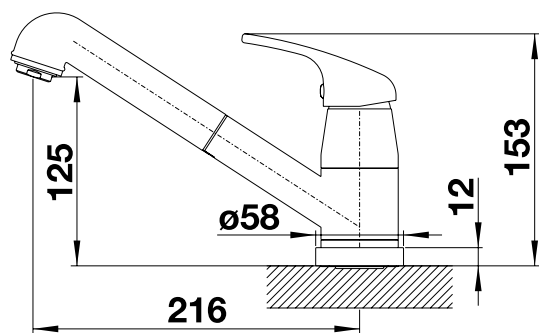

Przepływ wody 8.25 l

BLANCO DARAS-F



- Do montażu przy oknie
- Łatwa obsługa: wystarczy wysunąć do góry i odłożyć na bok
- Model podstawowy
- Dopasowana do małych zlewozmywaków
- Kąt obrotu wylewki 360°



Wysokociśnieniowa



Wylewka stała



Montaż przy oknie



Metaliczne wykończenie powierzchni			
	chrom	Wysokociśnieniowa	521 751

W cenie zawarte są

- Ruchoma wylewka (kąt obrotu: 360°)
- Wymagany otwór pod baterię o średnicy 35 mm
- Głowica z ceramicznymi płytkami
- Elastyczne węże przyłączeniowe długości 750 mm i nakrętka 3/8" zapewniają łatwy i pewny montaż

Rysunek techniczny

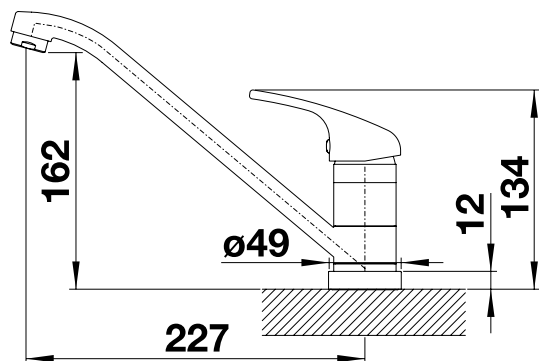

Przepływ wody 13.7









Baterie kuchenne,
dozowniki

BLANCO DARAS-S



- Ponadczasowa, klasyczna bateria kuchenna
- Długa i wysoka wylewka
- Wyciągana wylewka
- Przeznaczona do niewielkich zlewozmywaków
- Kolorystycznie dopasowana do zlewozmywaków i komór z kompozytu SILGRANIT



Metaliczne wykończenie powierzchni			
	chrom	Wysokociśnieniowa	517 731
		Niskociśnieniowa	519 724
SILGRANIT-Look			
	czarny	Wysokociśnieniowa	526 153
	antracyt	Wysokociśnieniowa	517 732
	alumetalik	Wysokociśnieniowa	517 733
	biały	Wysokociśnieniowa	517 735
	jaśmin	Wysokociśnieniowa	517 736
	szampan	Wysokociśnieniowa	517 737
	kawowy	Wysokociśnieniowa	517 740

Wyciągana wylewka



Niskociśnieniowa



Rysunek techniczny

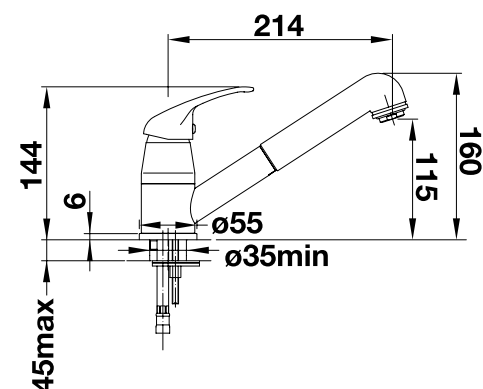

Przepływ wody 9.1 l

W cenie zawarte są

- Ruchoma wylewka (kąt obrotu: 90°)
- Wymagany otwór pod baterię o średnicy 35 mm
- Głowica ceramiczna
- Elastyczne przewody przyłączeniowe o długości 500 mm i nakrętka 3/8" gwarantują szybki i pewny montaż
- Nylonowy wąż wylewki
- Wyposażona seryjnie w zawór zwrotny zapobiegający cofaniu się wody, zgodnie z normą EN 1717
- Certyfikowana przez LGA - dotyczy wersji wysokociśnieniowej

Aksesoria opcjonalne



Filtr z zaworem kątowym 3/8", z uszczelką, do baterii kuchennych
128 434



Zestaw 2 regulatorów strumienia
521 746



Element dystansowy do węża od baterii
511 920

Zalecany dozownik











BLANCO LATO
Zobacz str. 287

BLANCO DARAS



- Ponadczasowa, klasyczna bateria kuchenna
- Długa i wysoka wylewka
- Przeznaczona do niewielkich zlewozmywaków
- Kąt obrotu wylewki 360
- Kolorystycznie dopasowana do zlewozmywaków i komó z kompozytu SILGRANIT



Metaliczne wykończenie powierzchni			
	chrom	Wysokociśnieniowa	517 720
		Niskociśnieniowa	519 723
SILGRANIT-Look			
	czarny	Wysokociśnieniowa	526 152
	antracyt	Wysokociśnieniowa	517 721
	alumetalik	Wysokociśnieniowa	517 722
	biały	Wysokociśnieniowa	517 724
	jaśmin	Wysokociśnieniowa	517 725
	szampan	Wysokociśnieniowa	517 726
	kawowy	Wysokociśnieniowa	517 729

Wylewka stała  Niskociśnieniowa 

Rysunek techniczny

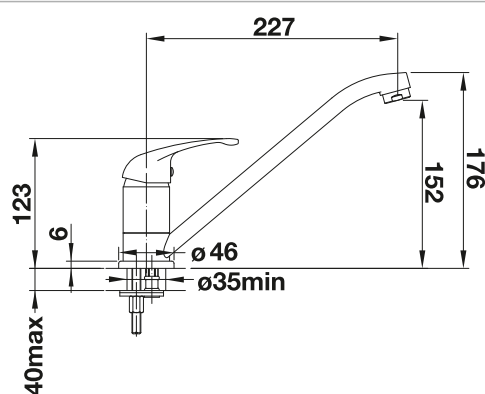

Przepływ wody 15.4 l

W cenie zawarte są

- Ruchoma wylewka (kąt obrotu: 360°)
- Wymagany otwór pod baterię o średnicy 35 mm
- Głowica ceramiczna
- Elastyczne przewody przyłączeniowe o długości 500mm i nakrętka 3/8" gwarantują szybki i pewny montaż
- Certyfikowana przez LGA - dotyczy wersji wysokociśnieniowej
- lub
- Ruchoma wylewka (kąt obrotu: 360°)
- Wymagany otwór pod baterię o średnicy 35 mm
- Głowica ceramiczna
- Elastyczne przewody przyłączeniowe o długości 350 mm i nakrętka 3/8" gwarantują szybki i pewny montaż
- Certyfikowana przez LGA - dotyczy wersji wysokociśnieniowej

Akcesoria opcjonalne



Filtr z zaworem kątowym 3/8", z uszczelką, do baterii kuchennych
128 434



Zestaw 2 regulatorów strumienia
521 746

Zalecany dozownik



BLANCO LATO

Zobacz str. 287

Baterie kuchenne,
dozowniki

BLANCO PIONA



- Ekskluzywne, systemowe wzornictwo
- Doskonałe dopasowanie do produktów BLANCO, zwłaszcza do BLANCO CLARON
- Wygodne uzupełnianie płynu od góry
- Może służyć jako dozownik do mydła lub płynu do mycia naczyń

Metaliczne wykończenie powierzchni		
	chrom	517 667
	stal szlachetna szczotkowana	517 537
	stal szlachetna matowa	515 992

Rysunek techniczny

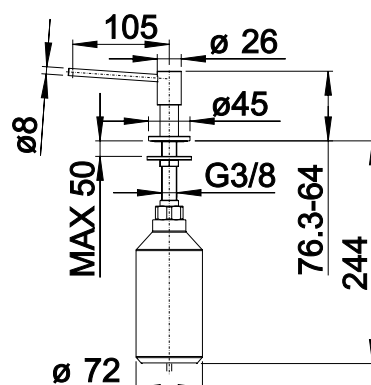

Wymagany otwór o średnicy 35 mm

BLANCO LIVIA



- Nowoczesny design z wizualnie kontrastującymi elementami dekoracyjnymi
- Rozwiązanie systemowe z dopasowaną dźwignią korka automatycznego i baterią kuchenną
- Dostępny w różnych wykończeniach powierzchni
- Wygodne uzupełnianie płynu od góry

Baterie kuchenne,
dozowniki

PVD steel		
 NOWOŚĆ	satin gold	526 698*
Metaliczne wykończenie powierzchni		
	chrom	521 291
	polerowany mosiądz	521 292
	w kolorze manganu	521 293

Rysunek techniczny

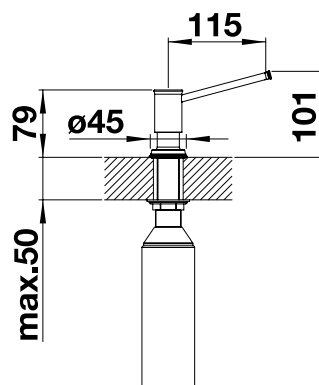













Uwaga: Wymagany otwór o średnicy 35 mm
Pojemność: 500 ml

* Dostępne od kwiecień 2022

BLANCO LATO



- Dozownik o ponadczasowym, atrakcyjnym designie
- Wyjątkowo praktyczny dodatek do zlewozmywaka
- Metaliczne i dwukolorowe wykończenia idealnie pasują do baterii kuchennych oraz zlewozmywaków BLANCO
- Łatwa obsługa dzięki precyzyjnie dopasowanym wymiarom wylewki
- Może służyć jako dozownik do mydła lub płynu do mycia naczyń
- Wygodne napełnianie od góry

PVD steel		
	PVD steel	525 809
	satin gold NOWOŚĆ	526 699*
Metaliczne wykończenie powierzchni		
	chrom	525 808
SILGRANIT-Look, dwukolorowa		
	czarny/chrom	526 177
	antracyt/chrom	525 810
	szarość skały/chrom	525 817
	alumetalik/chrom	525 811
	biały/chrom	525 814
	jaśmin/chrom	525 812
	szampan/chrom	525 813
	tartufo/chrom	525 816
	kawowy/chrom	525 815
Kolory specjalne		
	czarny mat	525 789

Rysunek techniczny

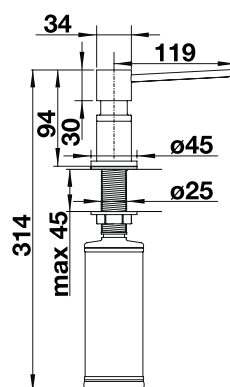

Wymagany otwór o średnicy 35 mm

W cenie zawarte są

- Pojemność: 300 ml

Baterie kuchenne,
dozowniki

* Dostępne od kwiecień 2022

BLANCO TORRE



- Ponadczasowy design dozownika płynu do mycia naczyń
- Metaliczna powierzchnia pasuje do różnych baterii kuchennych i zlewozmywaków BLANCO
- Dopasowana długość i wysokość dla optymalnego zasięgu wylewki
- Łatwe uzupełnianie płynu od góry
- Praktyczny dodatek do zlewozmywaka

PVD		
 NOWOŚĆ	PVD steel	526 430
 NOWOŚĆ	satin gold	526 700*
Metaliczne wykończenie powierzchni		
	chrom	512 593
	stal szlachetna szczotkowana	521 541
	w kolorze stali	512 594

Rysunek techniczny

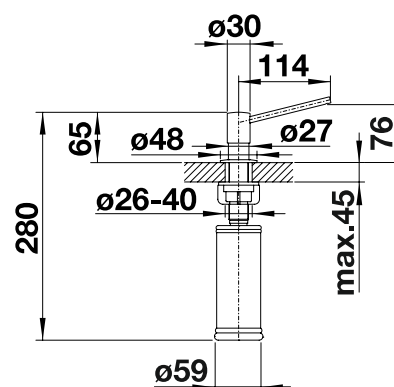

W cenie zawarte są

BLANCO TANGO



- Wygodne uzupełnianie płynu od góry
- Praktyczny dodatek do zlewozmywaka
- Może służyć jako dozownik do mydła lub płynu do mycia naczyń
- Wyjątkowo dopasowane do zlewozmywaków ze stali szlachetnej

Metaliczne wykończenie powierzchni		
	chrom	511 266
	w kolorze stali	512 643

Rysunek techniczny

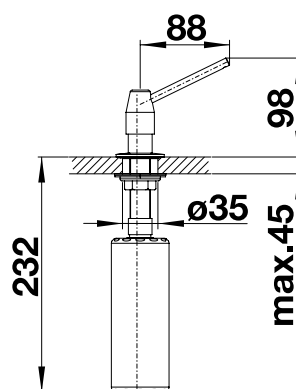

Wymagany otwór o średnicy 35 mm

BLANCO TIGA



- Wygodne uzupełnianie płynu od góry
- Praktyczny dodatek do zlewozmywaka
- Może służyć jako dozownik do mydła lub płynu do mycia naczyń
- Wyjątkowo dopasowane do zlewozmywaków ze stali szlachetnej

Metaliczne wykończenie powierzchni		
	chrom	510 769

Rysunek techniczny

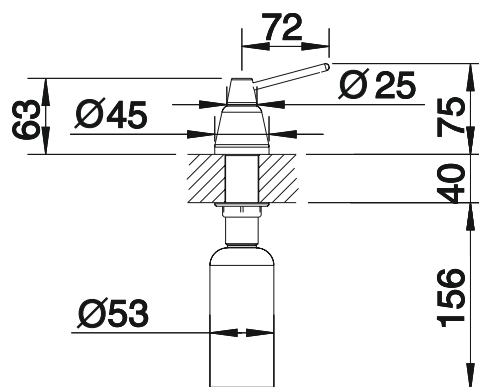

Wymagany otwór o średnicy 35 mm

BLANCO VICUS



- Stylowy akcent w tradycyjnym stylu
- Praktyczny dodatek kuchenny do codziennego stosowania
- Może służyć jako dozownik do mydła lub płynu do mycia naczyń
- Łatwe napełnianie od góry

Metaliczne wykończenie powierzchni		
	chrom	524 290
	polerowany mosiądz	524 291

Rysunek techniczny

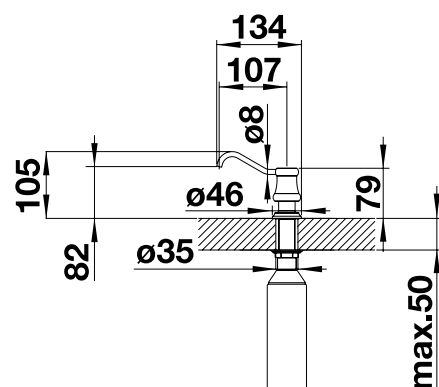

Wymagany otwór o średnicy 35 mm

BLANCO YANO



- Nowoczesne wzornictwo doskonale dopasowane do różnorodnych baterii BLANCO
- Praktyczny dodatek do codziennego użytku
- Może służyć jako dozownik do mydła lub płynu do mycia naczyń
- Wygodne napełnianie płynu od góry

Metaliczne wykończenie powierzchni		
	chrom	524 256

Rysunek techniczny

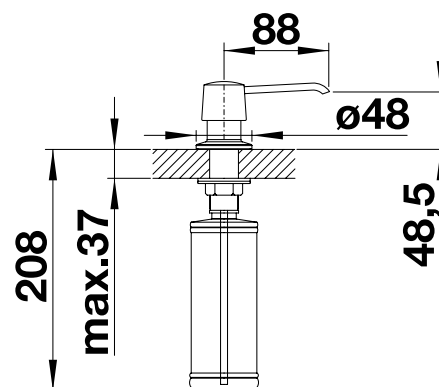

Wymagany otwór o średnicy 35 mm

ZBIERAJ. SEGREGUJ. ZACHOWAJ PORZĄDEK

BLANCO — systemy segregacji odpadków i organizacji.



Szafki dolne pod zlewozmywakiem odgrywają ważną rolę podczas planowania kuchni. Są to miejsca, w których zbierane są odpady i przechowywane środki czyszczące. Często znajdują się na przestrzeni ograniczonej przez elementy instalacji wodnej, takie jak bojler lub filtry. W szczególności w tym przypadku ważne jest posiadanie takiego systemu segregacji odpadków, który zapewnia optymalne wykorzystanie pozostałej przestrzeni i może być dostosowany do indywidualnych potrzeb. BLANCO oferuje odpowiedni system dla niemal wszystkich szerokości i typów szafek wysuwanych. Jeśli przestrzeń w szafce dolnej jest ograniczona, stosowane są nasze specjalne rozwiązania, takie jak SELECT II Soda lub SELECT II Compact. FLEXON II Low to elastyczne rozwiązanie do szafek z szufladami dzielonymi, np. w przypadku instalacji zestawu selektorów odpadków bezpośrednio pod blatem roboczym.



Dzięki atrakcyjnemu i funkcjonalnemu wzornictwu oraz produktom wysokiej jakości, systemy BLANCO do segregacji odpadków i organizacji wzbogacają każdą kuchnię.



Selektory odpadków BLANCO są dyskretnie chowane w szafce dolnej. Nie ma znaczenia, czy szafka jest wyposażona w drzwi na zawiasach, wysuwane fronty czy szuflady oraz jaka jest ich szerokość. Zawsze mamy odpowiednie rozwiązanie.



Przemysłane akcesoria znajdują zastosowanie wszędzie tam, gdzie są niezbędne. Na przykład listwa do wysuwania szafki stopą MOVEX lub pokrywa kosza, która zabezpiecza przed wydostawaniem się nieprzyjemnego zapachu.

ZBIERAJ. SEGREGUJ. ZACHOWAJ PORZĄDEK

BLANCO FLEXON II — jak najlepiej wykorzystać przestrzeń w szafce pod zlewozmywakiem.



Linia produktów BLANCO FLEXON II obejmuje systemy segregacji odpadów, które można łatwo zainstalować we wszystkich popularnych szafkach wysuwanych. Dzięki szerokiej gamie koszy w różnych rozmiarach FLEXON II można dostosować do niemal każdej kuchni. Niezależnie od tego czy szafka ma 30 czy 90 cm, szuflady pojedyncze czy dzielone, system segregacji odpadów można łatwo zamontować w istniejących szufladach kuchennych. Zestaw koszy otoczony jest ramą umieszczoną w szufladzie, dzięki czemu kosze są łatwo dostępne i niezwykle wygodne w czyszczeniu.

FLEXON II oferuje jednak o wiele więcej: wersję niską można zainstalować bezpośrednio pod blatem roboczym. Zapewnia to ergonomię pracy. FLEXON II nie tylko jest doskonały do zbierania i segregacji odpadów, ale również idealny do przechowywania np. środków czyszczących.



FLEXON II Low pozwala w pełni wykorzystać przestrzeń w szafce dolnej, zbierając odpady i materiały do recyklingu bezpośrednio pod blatem roboczym lub zlewozmywakiem.



FLEXON II Low to idealne rozwiązanie do segregacji odpadów lub przechowywania środków czystości jeżeli planujemy szufladę z przegródkami.



BLANCO FLEXON II można szybko zainstalować w posiadanych już szufladach o szerokości od 30 do 60 cm.

BLANCO FWD Max



- Młynek klasy premium do regularnego rozdrabniania dużych ilości odpadów bio w większych gospodarstwach domowych
- Optymalne zarządzanie interfejsem dla zlewozmywaków i komór BLANCO
- Wysokiej jakości, mocny silnik indukcyjny AC
- Łatwa instalacja dzięki 3-śrubowemu systemowi montażowemu
- Elementy rozdrabniacza wykonane ze stali szlachetnej
- 3 stopnie rozdrabniania dla uzyskania precyzyjnych efektów
- Pojemność komory: 1200 ml
- Funkcja automatycznego cofania

NOWOŚĆ

Silnik indukcyjny AC



1 HP/ 230 V/
50 Hz/ 12 A

Rodzaj wtyczki
E+F

526 648*

Rysunek techniczny

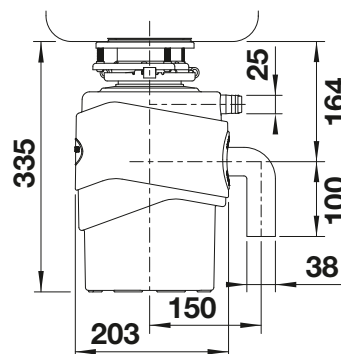

* Dostępne od kwiecień 2022

W cenie zawarte są



Zestaw wyłącznika
pneumatycznego z zasilaniem
młynka



Ozdobna nakładka na wyłącznik
pneumatyczny



Przegroda zabezpieczająca wlot
do komory młynka



Korek stalowy w kształcie sitka



Trójnik
odpływowy z młynka z zaciskiem
montażowym



Przyłącze elastyczne do
podłączenia przelewu ze
zlewozmywaka



Klucz serwisowy do
odblokowania młynka

- Zdemontowana przegroda
- Zatyczka i korek z sitkiem do zamknięcia odpływu
- Wyłącznik pneumatyczny z wymiennymi elementami w wykończeniu chrom i PVD Steel
- Rura L do złącza zmywarki lub przelewowego
- Przyłącze przelewowo do zlewozmywaków BLANCO
- Klucz do montażu i swobodnego blokowania
- Wymagany odpływ w zlewozmywaku 3 1/2"
- Waga: 11 kg
- Przewód zasilający 90 cm
- Przycisk reset od spodu młynka (należy zapewnić dostęp)

Akcesoria opcjonalne



Ozdobna nakładka na wyłącznik
pneumatyczny
526 769



Ozdobna nakładka na wyłącznik
pneumatyczny
526 770



Zestaw odpływowy do
podłączenia dwóch komór
526 772

Selektory
odpadków

BLANCO FWD Medium



- Zaawansowany młynek do regularnego rozdrabniania odpadów bio w gospodarstwach domowych
- Optymalne zarządzanie interfejsem dla zlewozmywaków i komór BLANCO
- Wysokiej jakości, mocny silnik indukcyjny AC
- Łatwa instalacja dzięki 3-śrubowemu systemowi montażowemu
- Elementy rozdrabniacza wykonane ze stali szlachetnej
- 3 stopnie mielenia dla uzyskania precyzyjnych efektów
- Pojemność komory mielącej to 1200 ml

NOWOŚĆ

Silnik indukcyjny AC



0.75 HP/ 230 V/
50 Hz/ 10 A

Rodzaj wtyczki
E+F

526 647*

Rysunek techniczny

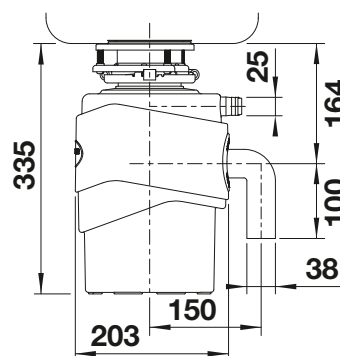

* Dostępne od kwiecień 2022

W cenie zawarte są



Zestaw wyłącznika
pneumatycznego z zasilaniem
młynka



Ozdobna nakładka na wyłącznik
pneumatyczny



Przegroda zabezpieczająca wlot
do komory młynka



Korek stalowy w kształcie sitka



Trójnik
odpływowy z młynka z zaciskiem
montażowym



Przyłącze elastyczne do
podłączenia przelewu ze
zlewozmywaka



Klucz serwisowy do
odblokowania młynka

- Zdemontowana przegroda
- Zatyczka i korek z sitkiem do zamknięcia odpływu
- Wyłącznik pneumatyczny z wymiennymi elementami w wykończeniu chrom i PVD Steel
- Rura L do złącza zmywarki lub przelewowego
- Przyłącze przelewowe do zlewozmywaków BLANCO
- Klucz do montażu i swobodnego blokowania
- Wymagany odpływ w zlewozmywaku 3 1/2"
- Waga: 10,6 kg
- Przewód zasilający 90 cm
- Przycisk reset od spodu młynka (należy zapewnić dostęp)

Akcesoria opcjonalne



Ozdobna nakładka na wyłącznik
pneumatyczny
526 769



Ozdobna nakładka na wyłącznik
pneumatyczny
526 770



Zestaw odpływowy do
podłączenia dwóch komór
526 772

BLANCO FWD Lite



- Podstawowy model młynka do rozdrabniania niewielkich ilości odpadów bio, przeznaczony dla małych gospodarstw domowych
- Optymalne zarządzanie interfejsem dla zlewozmywaków i komór BLANCO
- Wysokiej jakości, mocny silnik indukcyjny AC
- Łatwa instalacja dzięki 3-śrubowemu systemowi montażowemu
- Elementy rozdrabniacza wykonane ze stali szlachetnej
- 2 stopnie rozdrabniania dla uzyskania precyzyjnych efektów
- Pojemność komory: 900 ml

NOWOŚĆ

Silnik indukcyjny AC



0.5 HP/ 230 V/
50 Hz/ 10 A

Rodzaj wtyczki
E+F

526 646*

Rysunek techniczny

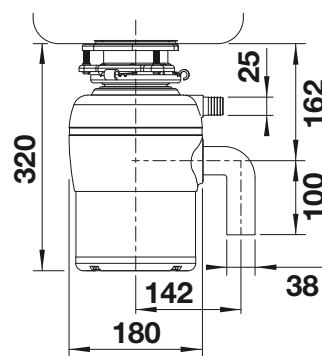

* Dostępne od kwiecień 2022

W cenie zawarte są



Zestaw wyłącznika pneumatycznego z zasilaniem młynka



Przegroda zabezpieczająca wlot do komory młynka



Korek z tworzywa ze stalowym uchwytem



Przyłącze elastyczne do podłączenia przelewu ze zlewozmywaka



Klucz serwisowy do odblokowania młynka



Trójnik odpływowy z młynka z zaciskiem montażowym

- Zdejmowana przegroda
- Korek do zamknięcia odpływu
- Wyłącznik pneumatyczny z wymiennymi elementami w wykończeniu chrom
- Rura L do złącza zmywarki lub przelewowego
- Przyłącze przelewowe do zlewozmywaków BLANCO
- Klucz do montażu i swobodnego blokowania
- Wymagany odpływ w zlewozmywaku 3 1/2" - Waga: 7,4 kg
- Przewód zasilający 90 cm
- Przycisk reset od spodu młynka (należy zapewnić dostęp)

Aksesoria opcjonalne



Ozdobna nakładka na wyłącznik pneumatyczny
526 770



Zestaw odpływowy do podłączenia dwóch komór
526 772

Selektory odpadków

BLANCO SELECT II



- Całkowite wykorzystanie przestrzeni w szafce zlewozmywakowej dzięki stworzonym na miarę rozwiązaniom współgrającym ze zlewozmywakiem i baterią kuchenną
- Szeroka gama modeli do szafek w najpopularniejszych wymiarach dzięki uniwersalnemu pojemnikowi w szufladzie organizacyjnej, dzięki którym bez wysiłku utrzymają Państwo porządek
- Różnorodne możliwości segregacji odpadów poprzez dowolne łączenie koszy
- Prosty montaż bez mierzenia, znakowania i nawiercania
- Opcjonalnie dostępne dodatki do uzupełniania systemu pod kątem indywidualnych rozwiązań
- Wysoka jakość dzięki zastosowaniu aluminium wysokiej klasy
- Wszystkie części są łatwe do czyszczenia dzięki dużym i gładkim powierzchniom

Szerokość szafki dolnej mm	600	600	600	600
BLANCO SELECT II	60/4 Orga	XL 60/3 Orga	60/3 Orga	60/2 Orga
	526211	526210	526209	526208
Pojemność koszy	42 l	46 l	45 l	49 l

W cenie zawarte są

system do wysuwania kosza mocowany do frontu szafki, szuflada organizacyjna, 2 x kosz 15 l oraz 2 x 6 l, 1 x pokrywa kosza 6 l

system do wysuwania kosza mocowany do frontu szafki, szuflada organizacyjna, 1 x kosz 30 l oraz 2 x 8 l, 1 x pokrywa kosza 8 l

system do wysuwania kosza mocowany do frontu szafki, szuflada organizacyjna, 3 x kosz 15 l

system do wysuwania kosza mocowany do frontu szafki, szuflada organizacyjna, 1 x kosz 30 l oraz 1 x 19 l

Wskazówka montażowa

Wysokość montażowa 456 mm (włożone pojemniki uniwersalne można w razie potrzeby przesunąć, aby zrobić miejsce np. dla armatury przelewowo-odpływowej), głębokość montażowa 400 mm, wymagane wymiary wewnętrzne szafki dla prowadnic 450 mm.

Wymagane są fronty bez zawiasów i otworów. Należy zwrócić uwagę na rozmieszczenie uchwytnych.

Możliwy również montaż w szafce dolnej z drzwiami kasetowymi z ramiakiem min. 40 mm.

Podczas planowania należy wziąć pod uwagę wysokość montażu systemu segregacji odpadów, głębokość montażu zlewozmywaka oraz wynikające z tego minimalne wymiary szafki dolnej.

Minimalna zalecana wysokość cokołu do instalacji MOVEX: 100 mm.

Akcesoria opcjonalne

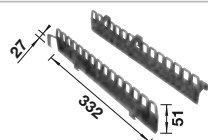

BLANCO SELECT Clip Uchwyt do worka na śmieci
521 300

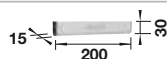

BLANCO MOVEX
519 357



BLANCO SELECT AutoMove System elektrycznego otwierania
521 301*



Pokrywa AktivBio 6 l
524 219

BLANCO SELECT II



- Całkowite wykorzystanie przestrzeni w szafce zlewozmywakowej dzięki stworzonym na miarę rozwiązaniom współgrającym ze zlewozmywakiem i baterią
- Szeroka gama modeli do szafek w najpopularniejszych wymiarach
- Wszechstronne i różnorodne możliwości segregacji odpadów poprzez dowolne łączenie koszy
- Prosty montaż bez mierzenia, znakowania i nawiercania
- Opcjonalnie dostępne dodatki do uzupełniania systemu pod kątem indywidualnych rozwiązań
- Wysoka jakość dzięki zastosowaniu aluminium wysokiej klasy
- Wszystkie części są łatwe do czyszczenia dzięki dużym i gładkim powierzchniom

Szerokość szafki dolnej mm	600	600	600	600
BLANCO SELECT II	60/4	XL 60/3	60/3	60/2
	526206	526205	526204	526203
Pojemność koszy	42 l	46 l	45 l	49 l

W cenie zawarte są

system do wysuwania kosza mocowany do frontu szafki, pokrywa systemowa, 2 x kosz 15 l oraz 2 x 6 l, 1 x pokrywa kosza 6 l

system do wysuwania kosza mocowany do frontu szafki, pokrywa systemowa, 1 x kosz 30 l oraz 2 x 8 l, 1 x pokrywa kosza 8 l

system do wysuwania kosza mocowany do frontu szafki, pokrywa systemowa, 3 x kosz 15 l

system do wysuwania kosza mocowany do frontu szafki, pokrywa systemowa, 1 x kosz 30 l oraz 1 x 19 l

Wskazówka montażowa

Wysokość montażowa 361 mm, głębokość montażowa 400 mm, wymagane wewnętrzne wymiary szafki na prowadnice 450 mm.

Wymagane są fronty bez zawiasów i otworów. Należy zwrócić uwagę na rozmieszczenie uchwytów.

Możliwy również montaż w szafce dolnej z drzwiami kasetowymi z ramiakiem min. 40 mm.

Podczas planowania należy wziąć pod uwagę wysokość montażu systemu segregacji odpadów, głębokość montażu zlewozmywaka oraz wynikające z tego minimalne wymiary szafki dolnej.

Minimalna zalecana wysokość cokołu do instalacji MOVEX: 100 mm.

Akcesoria opcjonalne

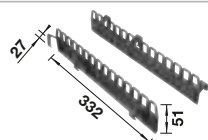

BLANCO SELECT Clip Uchwyt do worka na śmieci
521 300

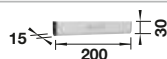

BLANCO MOVEX
519 357



BLANCO SELECT AutoMove System elektrycznego otwierania
521 301*

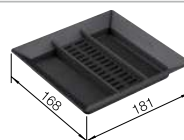

Pokrywa AktivBio 6 l
524 219

BLANCO SELECT II Compact 60/2



- Idealny do montażu przed bojlerami niskociśnieniowymi, instalacjami ciepłej wody oraz systemami filtracyjnymi montowanymi na ścianie
- Optymalne wykorzystanie miejsca w szafce dolnej dzięki zmniejszonej głębokości montażowej 320 mm
- Wysoka jakość dzięki zastosowaniu aluminium wysokiej klasy
- Wszystkie części są łatwe do czyszczenia dzięki dużym i gładkim powierzchniom
- Prosty montaż bez mierzenia, znakowania i nawiercania



reddot winner 2021

Szerokość szafki dolnej mm	600
BLANCO SELECT II Compact 60/2	
	
	526 207
Pojemność koszy	34 l
	

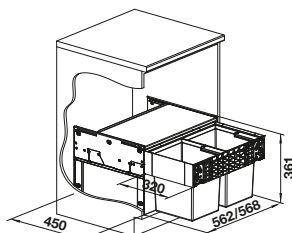

W cenie zawarte są

system do wysuwania kosza mocowany do frontu szafki, pokrywa systemowa, 2 x kosz 17 l

- Wysokość montażowa 361 mm, głębokość montażowa 320 mm, wymagane wewnętrzne wymiary szafki na prowadnice 450 mm.

Wskazówka montażowa

- Podczas planowania należy wziąć pod uwagę wysokość montażu systemu segregacji odpadów, głębokość montażu zlewozmywaka oraz wynikające z tego minimalne wymiary szafki dolnej.
- Minimalna głębokość montażu z BLANCO TAMPERA Hot: 550 mm.
- Minimalna zalecana wysokość cokołu do instalacji MOVEX: 100 mm.

Akcesoria opcjonalne

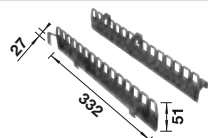

BLANCO SELECT Clip Uchwyt do worka na śmieci
521 300

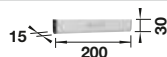

BLANCO MOVEX
519 357



BLANCO SELECT AutoMove System elektrycznego otwierania
521 301*

BLANCO SELECT II Soda



- Przemysłane rozwiązanie dostosowane do systemu BLANCO Soda: doskonałe wykorzystanie przestrzeni w szafce dolnej dzięki optymalnemu dopasowaniu wszystkich elementów systemowych
- Łatwy dostęp do systemu Soda podczas wymiany filtra lub butli CO2
- Wszystko w jednym miejscu: zintegrowana półka pomieści 4 butle CO2
- Wszystkie elementy systemu są wizualnie do siebie dopasowane
- Wszystkie części są łatwe do czyszczenia dzięki zastosowaniu dużych i gładkich powierzchni



reddot winner 2021

Szerokość szafki dolnej mm	600
BLANCO SELECT II Soda	
	
	526304
Pojemność koszy	30 l
	

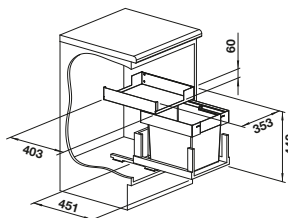

W cenie zawarte są

system do wysuwania kosza mocowany do frontu szafki, szuflady, wysuwane szyny, zintegrowana półka, 1 kosz 30 l

Wskazówka montażowa

Aksesoria opcjonalne

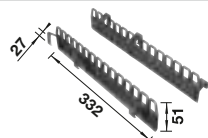

BLANCO SELECT Clip Uchwyt do worka na śmieci

521300

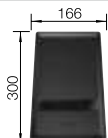

Wkład z pokrywką

235845

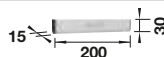

BLANCO MOVEX

519357

BLANCO SELECT II



- Całkowite wykorzystanie przestrzeni w szafce zlewozmywakowej dzięki stworzonym na miarę rozwiązaniom współgrającym ze zlewozmywakiem i baterią kuchenną
- Szeroka gama modeli do szafek w najpopularniejszych wymiarach
- Wszechstronne i różnorodne możliwości segregacji odpadów poprzez dowolne łączenie koszy
- Prosty montaż bez mierzenia, znakowania i nawiercania
- Opcjonalnie dostępne dodatki do uzupełniania systemu pod kątem indywidualnych rozwiązań
- Wysoka jakość dzięki zastosowaniu aluminium wysokiej klasy
- Wszystkie części są łatwe do czyszczenia dzięki zastosowaniu dużych i gładkich powierzchni

Szerokość szafki dolnej mm	500	500	450
BLANCO SELECT II	50/3	50/2	45/2
	526 202	526 201	526 200
Pojemność koszy	35 l	38 l	32 l

W cenie zawarte są

system do wysuwania kosza mocowany do frontu szafki, pokrywa systemowa, 1 x kosz 19 l oraz 2 x 8 l, 1 x pokrywa kosza 8 l

system do wysuwania kosza mocowany do frontu szafki, pokrywa systemowa, 2 x kosz 19 l

system do wysuwania kosza mocowany do frontu szafki, pokrywa systemowa, 2 x kosz 16 l

Wskazówka montażowa

Wysokość montażowa 361 mm, głębokość montażowa 400 mm, wymagane wewnętrzne wymiary szafki na prowadnice 450 mm.

Wymagane są fronty bez zawiasów i otworów. Należy zwrócić uwagę na rozmieszczenie uchwytów.

Możliwy również montaż w szafce dolnej z drzwiami kasetowymi z ramiakiem min. 40 mm.

Podczas planowania należy wziąć pod uwagę wysokość montażu systemu segregacji odpadów, głębokość montażu zlewozmywaka oraz wynikające z tego minimalne wymiary szafki dolnej.

Minimalna zalecana wysokość cokołu do instalacji MOVEX: 100 mm.

Akcesoria opcjonalne

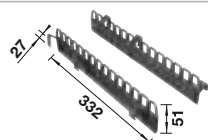

BLANCO SELECT Clip Uchwyt do worka na śmieci
521 300

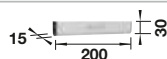

BLANCO MOVEX
519 357



BLANCO SELECT AutoMove System elektrycznego otwierania
521 301*

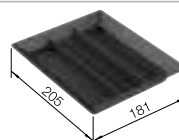

Pokrywa AktivBio 8 l
524 220

BLANCO FLEXON II



- Szeroka gama modeli do wszystkich standardowych szafek zlewozmywakowych z jedną szufladą
- Różne opcje segregacji odpadów i przechowywania dzięki elastycznym kombinacjom pojemników
- Wysoka stabilność i higiena dzięki ramie z wiszącymi pojemnikami
- Prosty montaż bez konieczności nanoszenia oznaczeń i wstępnego nawiercania
- Dołączona wysuwana osłona systemowa może służyć jako praktyczny schowek
- Nowoczesny design z wysokiej jakości aluminium
- Wszystkie części są łatwe do czyszczenia dzięki dużym i gładkim powierzchniom
- Opcjonalne akcesoria wzbogacają system, tworząc indywidualne rozwiązanie

Szerokość szafki dolnej mm	600	600	600	600
BLANCO FLEXON II	60/4	XL 60/3	60/3	60/2
	521 474	521 473	521 472	521 471

Pojemność koszy	42 l	46 l	45 l	49 l

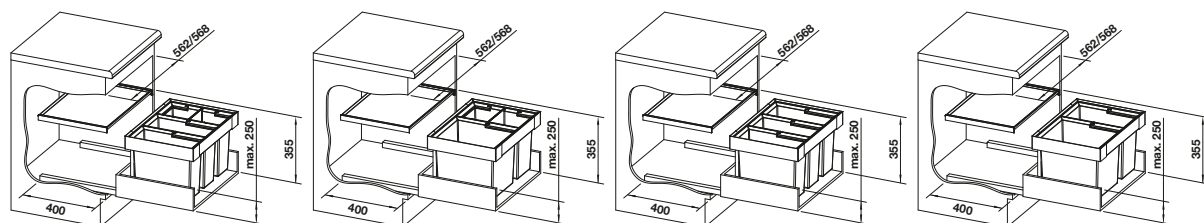

W cenie zawarte są

pokrywa systemowa, 2 kosze 15l i 2 kosze 6l, 1 pokrywa kosza 6l	pokrywa systemowa, 1 kosz 30l i 2 kosze 8l, 1 pokrywa kosza 8l	pokrywa systemowa, 3 kosze 15l	pokrywa systemowa, 1 kosz 30l i 1 kosz 19l
---	--	--------------------------------	--

Wskazówka montażowa

- Wymagana jest szafka dolna z pokrywą i wysuwaną szufladą.
- Wysokość montażowa 355 mm nad dnem szuflady, wysokość montażowa bez pokrywy systemowej 325 mm nad dnem szuflady, głębokość montażowa 400 mm (wymiary wewnętrzne szuflady).
- Maksymalna wysokość ramy 250 mm nad dnem szuflady.
- Nadaje się również do montażu w szafkach dolnych z drzwiami ramowymi i panelowymi od 90 mm.
- Podczas planowania należy zwrócić uwagę na wysokość montażową systemu segregacji odpadów, wysokość dna szuflady, głębokość montażową zlewozmywaka z armaturą przelewowo-odpływową i wynikające z tego minimalne wymiary szafki dolnej.
- Minimalna zalecana wysokość cokołu do montażu MOVEX: 100 mm.

Akcesoria opcjonalne

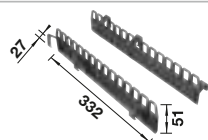

BLANCO SELECT Clip Uchwyt do worka na śmieci
521 300



Pojemnik uniwersalny SELECT do kosza 8l, 15l i 19l
229 342

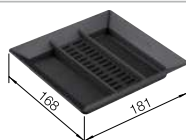

Pokrywa AktivBio 6 l
524 219



BLANCO Pokrywa kosza 15 l
229 338

BLANCO FLEXON II



- Szeroka gama modeli do wszystkich standardowych szafek zlewozmywakowych z jedną szufladą
- Różne opcje segregacji odpadów i przechowywania dzięki elastycznym kombinacjom pojemników
- Wysoka stabilność i higiena dzięki ramie z wiszącymi pojemnikami
- Prosty montaż bez konieczności nanoszenia oznaczeń i wstępnego nawiercania
- Dołączona wysuwana osłona systemowa może służyć jako praktyczny schowek
- Nowoczesny design z wysokiej jakości aluminium
- Wszystkie części są łatwe do czyszczenia dzięki dużym i gładkim powierzchniom
- Opcjonalne akcesoria wzbogacają system, tworząc indywidualne rozwiązanie

Szerokość szafki dolnej mm	500	500	450
BLANCO FLEXON II	50/3	50/2	45/2
	521 470	521 469	521 468

Pojemność koszy	35 l	38 l	32 l

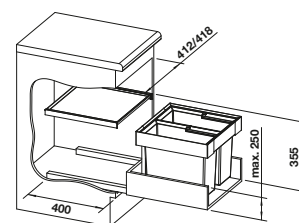
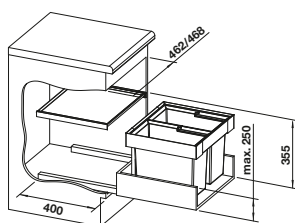
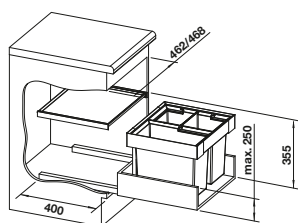

W cenie zawarte są

pokrywa systemowa, 1 kosz 19l i 2 kosze 8l, 1 pokrywa kosza 8l

pokrywa systemowa, 2 kosze 19l

pokrywa systemowa, 2 kosze 16l

Wskazówka montażowa

- Wymagana jest szafka dolna z pokrywą i wysuwaną szufladą.
- Wysokość montażowa 355 mm nad dnem szuflady, wysokość montażowa bez pokrywy systemowej 325 mm nad dnem szuflady, głębokość montażowa 400 mm (wymiary wewnętrzne szuflady).
- Maksymalna wysokość ramy 250 mm nad dnem szuflady.
- Nadaje się również do montażu w szafkach dolnych z drzwiami ramowymi i panelowymi od 90 mm.
- Podczas planowania należy zwrócić uwagę na wysokość montażową systemu segregacji odpadów, wysokość dna szuflady, głębokość montażową zlewozmywaka z armaturą przelewowo-odpływową i wynikające z tego minimalne wymiary szafki dolnej.
- Minimalna zalecana wysokość cokołu do montażu MOVEX: 100 mm.

Akcesoria opcjonalne

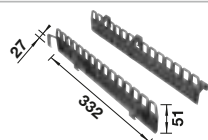

BLANCO SELECT Clip Uchwyt do worka na śmieci
521 300



Pojemnik uniwersalny SELECT do kosza 8l, 15l i 19l
229 342

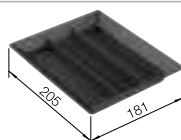

Pokrywa AktivBio 8 l
524 220

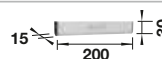

BLANCO MOVEX
519 357

BLANCO FLEXON II



- Szeroka gama modeli do wszystkich standardowych szafek zlewozmywakowych z jedną szufladą
- Różne opcje segregacji odpadów i przechowywania dzięki elastycznym kombinacjom pojemników
- Wysoka stabilność i higiena dzięki ramie z wiszącymi pojemnikami
- Prosty montaż bez konieczności nanoszenia oznaczeń i wstępnego nawiercania
- Dołączona wysuwana osłona systemowa może służyć jako praktyczny schowek
- Nowoczesny design z wysokiej jakości aluminium
- Wszystkie części są łatwe do czyszczenia dzięki dużym i gładkim powierzchniom
- Opcjonalne akcesoria wzbogacają system, tworząc indywidualne rozwiązanie

Szerokość szafki dolnej mm	300	300
BLANCO FLEXON II	30/2	30/1
		
	521 467	521 542
Pojemność koszy	16 l	19 l
		

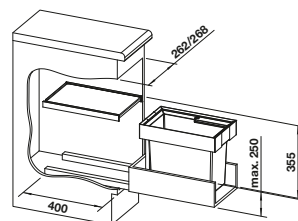
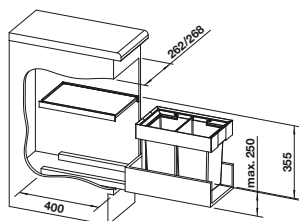

W cenie zawarte są

pokrywa systemowa, 2 kosze 8l, 1 pokrywa kosza 8l

pokrywa systemowa, kosz 19l

Wskazówka montażowa

- Wymagana jest szafka dolna z pokrywą i wysuwaną szufladą.
- Wysokość montażowa 355 mm nad dnem szuflady, wysokość montażowa bez pokrywy systemowej 325 mm nad dnem szuflady, głębokość montażowa 400 mm (wymiary wewnętrzne szuflady).
- Maksymalna wysokość ramy 250 mm nad dnem szuflady.
- Nadaje się również do montażu w szafkach dolnych z drzwiami ramowymi i panelowymi od 90 mm.
- Podczas planowania należy zwrócić uwagę na wysokość montażową systemu segregacji odpadów, wysokość dna szuflady, głębokość montażową zlewozmywaka z armaturą przelewowo-odpływową i wynikające z tego minimalne wymiary szafki dolnej.
- Minimalna zalecana wysokość cokołu do montażu MOVEX: 100 mm.

Akcesoria opcjonalne

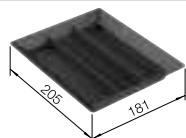

Pokrywa AktivBio 8 l

524220

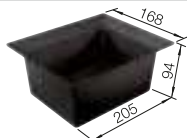

Pojemnik uniwersalny SELECT do kosza 8l, 15l i 19l

229342

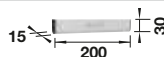



BLANCO MOVEX

519357

BLANCO FLEXON II Low

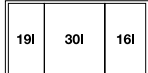

- Do szafek dolnych z dzielonymi szufladami i o szerokości od 50 do 90 cm (dzięki obniżonej wysokości montażu do 330 mm)
- Zróżnicowane opcje segregacji odpadów i przechowywania dzięki elastycznym kombinacjom pojemników, przy zmniejszonym zapotrzebowaniu na miejsce w szafce zlewozmywakowej
- Wysoka stabilność i higiena dzięki ramie z podwieszanymi pojemnikami
- Prosty montaż bez znakowania i wstępnego nawiercania
- Nowoczesny design z wysokiej jakości aluminium
- Wszystkie części są łatwe do czyszczenia dzięki dużym i gładkim powierzchniom
- Opcjonalne akcesoria wzbogacają system, tworząc indywidualne rozwiązanie

Szerokość szafki dolnej mm	900	800
BLANCO FLEXON II Low	90/4	80/3
		
	521 475	525 221
Pojemność koszy	73 l	65 l
		

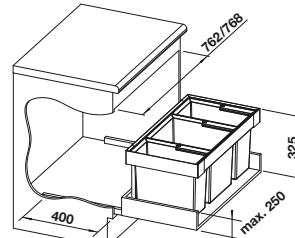
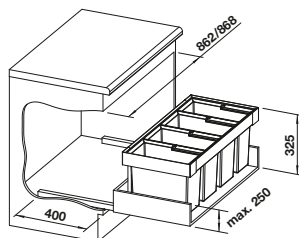

W cenie zawarte są

3 kosze 19l i 1 kosz 16l

system do montażu w szufladach, kosze o poj. 1 x 30 l, 1 x 19 l oraz 1 x 16 l

Wskazówka montażowa

- Wymagana jest szafka dolna z pokrywą i wysuwaną szufladą.
- Wysokość montażowa 325 mm nad dnem szuflady, głębokość montażowa 400 mm (wymiary wewnętrzne szuflady).
- Maksymalna wysokość ramy 250 mm nad dnem szuflady.
- Nadaje się również do montażu w szafkach dolnych z drzwiami ramowymi i panelowymi od 90 mm.
- Podczas planowania należy zwrócić uwagę na wysokość montażową systemu segregacji odpadów, wysokość dna szuflady, głębokość montażową zlewozmywaka z armaturą przelewowo-odpływową i wynikające z tego minimalne wymiary szafki dolnej.
- Minimalna zalecana wysokość cokołu do montażu MOVEX: 100 mm.

Akcesoria opcjonalne

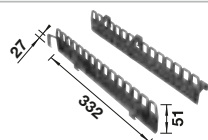

BLANCO SELECT Clip Uchwyt do worka na śmieci
521 300



Pojemnik uniwersalny SELECT do kosza 8l, 15l i 19l
229 342

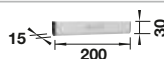

BLANCO MOVEX
519 357

BLANCO FLEXON II Low



- Do szafek dolnych z dzielonymi szufladami i o szerokości od 50 do 90 cm (dzięki obniżonej wysokości montażu do 330 mm)
- Zróżnicowane opcje segregacji odpadów i przechowywania dzięki różnym możliwościom łączenia koszy, w przypadku ograniczonej przestrzeni w szafce pod zlewozmywakiem
- Wysoka stabilność i higiena dzięki ramie z zawieszanymi koszami
- Prosty montaż bez znakowania i wstępnego nawiercania
- Nowoczesny system z ramą wykonaną z wysokiej jakości aluminium
- Wszystkie elementy są łatwe do czyszczenia dzięki dużym i gładkim powierzchniom
- Opcjonalne akcesoria wzbogacają system, tworząc indywidualne rozwiązanie

NOWOŚĆ

Szerokość szafki dolnej mm	600	600	600	600
BLANCO FLEXON II Low	60/4	XL 60/3	60/3	60/2
				
	526644	526643	526642	526641

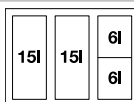
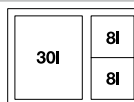
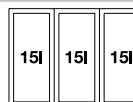
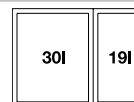
Pojemność koszy	42 l	46 l	45 l	49 l
				

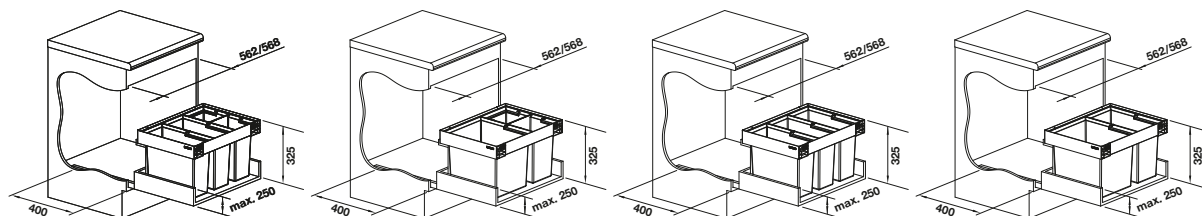

W cenie zawarte są

system do montażu w szufladach, 2 x kosz 15 l i 2 x kosz 6 l, 1 x pokrywa kosza 6 l	system do montażu w szufladach, 1 x kosz 30 l i 2 x kosz 8 l, 1 x pokrywa kosza 8 l	system do montażu w szufladach, kosz 3 x 15 l	system do montażu w szufladach, 1 x kosz 30 l i 1 x kosz 19 l
---	---	---	---

Wskazówka montażowa

Wymagany montaż w szafce stojącej z frontem i wysuwaną szufladą, w której montowany jest selektor.

Wysokość montażowa pokrywy selektora 325 mm powyżej dna szuflady, głębokość montażowa 400 mm (wymiary wewnętrzne szuflady).

Maksymalna wysokość ścian bocznych szuflady 250 mm.

Możliwy również montaż w szafkach dolnych z drzwiami kasetonowymi z ramiakiem min. 90 mm.

Podczas planowania należy zwrócić uwagę na wysokość montażową systemu segregacji odpadów, wysokość dna szuflady, głębokość montażową zlewozmywaka z armaturą przelewowo-odpływową i wynikające z tego minimalne wymiary szafki dolnej.

Minimalna zalecana wysokość cokołu do montażu MOVEX: 100 mm.

Akcesoria opcjonalne

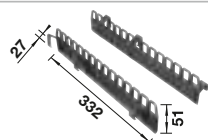

BLANCO SELECT Clip Uchwyt do worka na śmieci
521 300



Pojemnik uniwersalny SELECT do kosza 8l, 15l i 19l
229 342

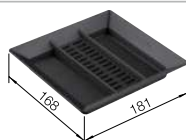

Pokrywa AktivBio 6 l
524 219



BLANCO Pokrywa kosza 15 l
229 338

Selektory odpadków

BLANCO FLEXON II Low



- Do szafek dolnych z dzielonymi szufladami i o szerokości od 50 do 90 cm (dzięki obniżonej wysokości montażu do 330 mm)
- Zróżnicowane opcje segregacji odpadów i przechowywania dzięki różnym możliwościom łączenia koszy, w przypadku ograniczonej przestrzeni w szafce pod zlewozmywakiem
- Wysoka stabilność i higiena dzięki ramie z zawieszanymi koszami
- Prosty montaż bez znakowania i wstępnego nawiercania
- Nowoczesny system z ramą wykonaną z wysokiej jakości aluminium
- Wszystkie elementy są łatwe do czyszczenia dzięki dużym i gładkim powierzchniom
- Opcjonalne akcesoria wzbogacają system, tworząc indywidualne rozwiązanie

NOWOŚĆ

Szerokość szafki dolnej mm	500	500
BLANCO FLEXON II Low	50/3	50/2
		
	526 640	526 639
Pojemność koszy	35 l	38 l
		

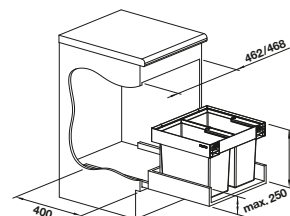
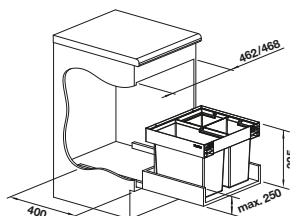

W cenie zawarte są

system do montażu w szufladach, 1 x kosz 19 l i 2 x kosz 8 l, 1 x pokrywa kosza 8 l

system do montażu w szufladach, kosz 2 x 19 l

Wskazówka montażowa

Wymagany montaż w szafce stojącej z frontem i wysuwaną szufladą, w której montowany jest selektor.

Wysokość montażowa pokrywy selektora 325 mm powyżej dna szuflady, głębokość montażowa 400 mm (wymiary wewnętrzne szuflady).

Maksymalna wysokość ścian bocznych szuflady 250 mm.

Możliwy również montaż w szafkach dolnych z drzwiami kasetonowymi z ramiakiem min. 90 mm.

Podczas planowania należy zwrócić uwagę na wysokość montażową systemu segregacji odpadów, wysokość dna szuflady, głębokość montażową zlewozmywaka z armaturą przelewowo-odpływową i wynikające z tego minimalne wymiary szafki dolnej.

Minimalna zalecana wysokość cokołu do montażu MOVEX: 100 mm.

Akcesoria opcjonalne

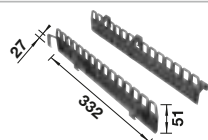

BLANCO SELECT Clip Uchwyt do worka na śmieci
521 300



Pojemnik uniwersalny SELECT do kosza 8l, 15l i 19l
229 342

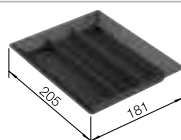

Pokrywa AktivBio 8 l
524 220

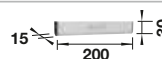



BLANCO MOVEX
519 357

BLANCO BOTTON Pro



- Szybki i prosty montaż przy pomocy uchwytów montażowych
- Stabilny system organizacyjny w atrakcyjnym stylu
- Optymalne dostosowanie ceny do jakości
- W pełni wyciągana prowadnica kulkowa
- Optymalne wykorzystanie przestrzeni w przypadku szafek o szerokościach 45 i 60 cm
- Łatwe do czyszczenia pojemniki z ergonomicznym uchwytem
- Duża przestrzeń na odpadki (26 l lub 39 l)

Szerokość szafki dolnej mm	600	450
BLANCO BOTTON Pro	60/3 Automatic	45/2 Automatic
		
	517 470	517 468

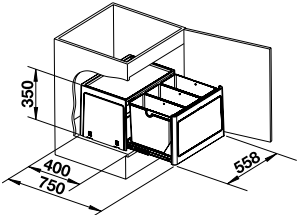
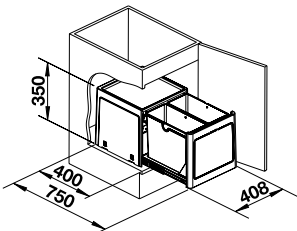
Pojemność koszy	39 l	26 l
		
		

W cenie zawarte są

kompletnie zmontowany system z tworzywa z metalowym ramieniem wysuwającym selektor z szafki, z 3 koszami o pojemności 13 l każdy, zestaw montażowy

kompletnie zmontowany system z tworzywa z metalowym ramieniem wysuwającym selektor z szafki, z 2 koszami o pojemności 13 l każdy, zestaw montażowy

Wskazówka montażowa

- Należy zastosować drzwi z kątem otwarcia min. 100°
- Maksymalna szerokość zawiasów w drzwiach: 35 mm
- Głębokość montażu: 400 mm
- Wysokość montażu: 350 mm

Akcesoria opcjonalne

BLANCO BOTTON Pro



- Szybki i prosty montaż przy pomocy uchwytów montażowych
- Stabilny system organizacyjny w atrakcyjnym stylu
- Optymalne dostosowanie ceny do jakości
- W pełni wyciągana prowadnica kulkowa
- Funkcjonalny uchwyt umożliwiający wygodne użytkowanie
- Optymalne wykorzystanie przestrzeni w przypadku szafek o szerokościach 45 i 60 cm
- Łatwe do czyszczenia pojemniki z ergonomicznym uchwytem
- Duża przestrzeń na odpadki (26 l lub 39 l)

Szerokość szafki dolnej mm	600	450
BLANCO BOTTON Pro	60/3 Manual	45/2 Manual
		
	517 469	517 467
Pojemność koszy	39 l	26 l
		

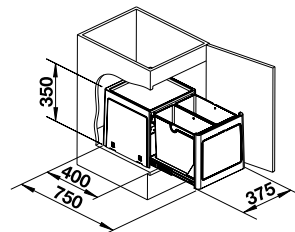
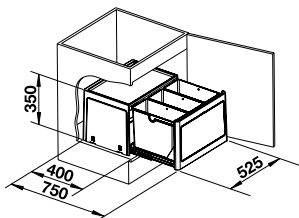

W cenie zawarte są

kompletnie zmontowany system z tworzywa z 3 koszami o pojemności 13 l każdy, zestaw montażowy

kompletnie zmontowany system z tworzywa z 2 koszami o pojemności 13 l każdy, zestaw montażowy

Wskazówka montażowa

- Przy montażu należy uwzględnić wymiary zawiasów w drzwiach
- Głębokość montażu: 400 mm
- Wysokość montażu: 350 mm

Akcesoria opcjonalne

BLANCO BOTTON II 30/2



- Kompaktowy selektor o dużej pojemności
- Łatwy i wygodny montaż w szafce pod zlewozmywakiem za pomocą tylko czterech śrub
- Wysoka stabilność dzięki zastosowaniu stalowego profilu w kształcie litery U
- Kosze wyjmowane do góry
- Selektor odpadków o funkcjonalnym designie, wykonany z tworzywa wysokiej jakości

NOWOŚĆ

Szerokość szafki dolnej mm	300		
BLANCO BOTTON II 30/2			
			
	526376		
Pojemność koszy	30 l		
	<table border="1"><tr><td>15l</td></tr><tr><td>15l</td></tr></table>	15l	15l
15l			
15l			

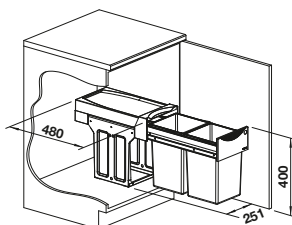

W cenie zawarte są

system do montażu na dnie szafki za drzwiami obrotowymi, 2 kosze 15 l

Wskazówka montażowa

Akcesoria opcjonalne



Selektory
odpadków

BLANCO SOLON-IF



- Bezpośredni dostęp do kosza bez konieczności schylania się
- Wykonany z wysokiej jakości i łatwej w utrzymaniu czystości stali szlachetnej
- Stonowane wzornictwo
- Przeznaczony do tradycyjnego montażu wpuszczanego lub na równi z blatem



Szerokość szafki dolnej mm	300
BLANCO SOLON-IF	
	
	512471
Pojemność koszy	7 l
	

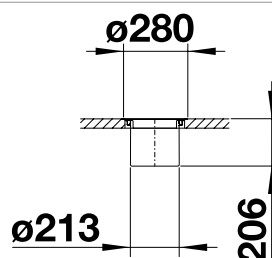

W cenie zawarte są

kosz 7 l, pierścień montażowy i stalowa pokrywa

Wskazówka montażowa

Akcesoria opcjonalne

BLANCO SINGOLO XL



- Kompaktowy system do bezpośredniego montażu na drzwiach szafki
- Duża pojemność mimo kompaktowych wymiarów
- Wygodne otwieranie wraz z otwarciem drzwi szafki
- Kosz wyjmowany do góry
- Stalowy korpus zapewnia wysoką stabilność
- Bezstopniowa regulacja, możliwość montażu również w szafkach z drzwiami kasetowymi
- Możliwość montażu z lewej lub z prawej strony

NOWOŚĆ

Szerokość szafki dolnej mm	400
BLANCO SINGOLO XL	
	
	526377
Pojemność koszy	20 l
	20l

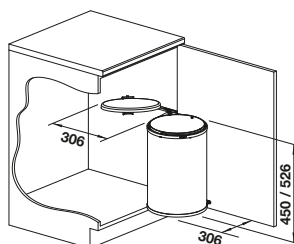

W cenie zawarte są

system do montażu na drzwiach obrotowych, 1 kosz 20 l, pokrywa kosza

Wskazówka montażowa

Akcesoria opcjonalne

BLANCO SINGOLO



- Łatwo zdejmowany kosz o pojemności 14 litrów
- Wygodny do zawieszenia na drzwiach szafki
- Wyposażony w zdejmowaną pokrywę z praktycznym pojemnikiem na drobne przedmioty, np. gąbki, worki na śmieci
- Pasuje do szafek o szerokościach: 45, 50 i 60 cm
- Możliwość przedzielenia kosza na dwie części ścianką oddzielającą

Szerokość szafki dolnej mm	450	450
BLANCO SINGOLO	-S	
		
	512881	512880
Pojemność koszy	14 l	14 l
		

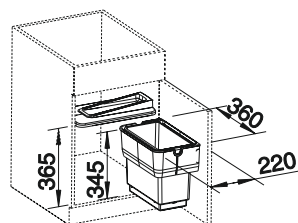
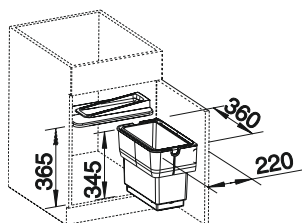

W cenie zawarte są

kompletnie zmontowany system z tworzywa, rama montażowa, pokrywa, 1 kosz 14 l, zestaw montażowy, ścianka dzieląca kosz na dwie części

kompletnie zmontowany system z tworzywa, rama montażowa, pokrywa, 1 kosz 14 l, zestaw montażowy

Wskazówka montażowa

Akcesoria opcjonalne

UŁATWIENIE PRACY W KUCHNI

Akcesoria dopasowane do zlewozmywaków.



Zlewozmywak jest czymś więcej niż tylko miejscem, w którym zmywa się naczynia i myje produkty spożywcze. Dzięki naszym pomysłowym akcesoriom można zmienić go w wielofunkcyjne centrum do przygotowania posiłków. Dopasowane akcesoria usprawniają kuchenne czynności i eliminują wykonywanie zbędnych prac, co sprawia, że przyrządzanie przysmaków przebiega szybciej i sprawniej. Nasze rozwiązania oraz ich praktyczność docenią zwłaszcza posiadacze niewielkich kuchni.



Praktycznym dodatkiem do każdego zlewozmywaka jest odsączarka. Po zawieszeniu w komorze może służyć do płukania i odsączania wody z żywności lub sztućców.



Deska do krojenia zwiększa powierzchnię użytkową zlewozmywaka: można nią zakryć komorę i przesuwać wzdłuż zlewozmywaka.



Umieszczona w komorze kratka tworzy dodatkowy poziom funkcjonalny. Jest idealna np. do suszenia naczyń lub mycia żywności.

BLANCO CARE Środki do czyszczenia i pielęgnacji

DailyClean+



- Profesjonalny odkamieniacz przeznaczony do wszystkich powierzchni zlewozmywaków i baterii kuchennych
- Dzięki delikatnemu działaniu może być stosowany codziennie
- Należy przestrzegać instrukcji producenta dotyczącej pielęgnacji. Przed użyciem przetestować w niewidocznym miejscu

NOWOŚĆ



526 618

Ściereczka z mikrofibry

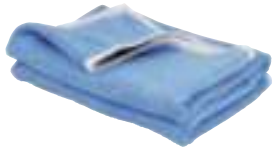

- Do stosowania podczas codziennych prac kuchennych
- Przeznaczona do wszystkich rodzajów powierzchni

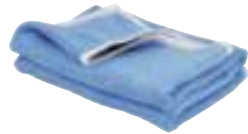

126 999

Akcesoria do zlewozmywaków BLANCO

Mata uniwersalna

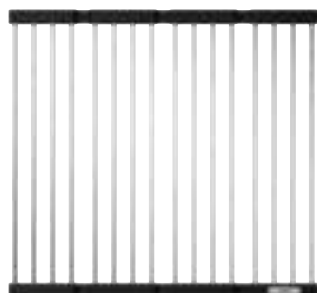

- Praktyczny dodatek ułatwiający kuchenne prace
- Matę można położyć na ociekaczu, nad komorą lub na blacie
- Może służyć jako odsączarka lub podstawa pod gorące naczynia
- Przydatna do suszenia naczyń lub napełniania garnków
- Łatwa do przechowywania dzięki praktycznej funkcji składania

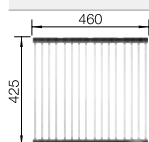

Do komór o szerokości do 400 mm

238 482

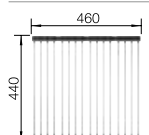

Do komór o szerokości do 420 mm

238 483

Odsączarka narożna



- Odsączarka do umieszczenia w zlewozmywaku, może służyć do płukania i odsączania żywności lub sztućców
- Praktyczne przechowywanie przyborów do mycia naczyń
- Możliwość umieszczenia w dowolnym narożniku dzięki stabilnemu podparciu
- Wydajne i swobodne korzystanie z komory
- Z tworzywa sztucznego wysokiej jakości



Zalecana do BLANCO DALAGO, METRA, ADON i PLEON

235 866

Zestaw szyn nakładanych



- Szyny umieszczone nad zlewozmywakiem umożliwiają przebieg prac kuchennych na dwóch poziomach i służą jak podstawa do np. osuszania warzyw w sitku, jako miejsce do osuszania gąbek
- Wiele możliwości zastosowania szyn na blacie, np. jako podstawa pod gorące garnki
- Ze stali szlachetnej
- Zalecane do BLANCO SUBLINE i PLEON z kompozytu SILGRANIT oraz z ANDANO, SUPRA, CLARON, FLOW, ZEROX i CRONOS-IF

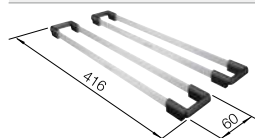

235 906

Akcesoria do zlewozmywaków BLANCO

Kratka do umieszczenia w komorze



- Umieszczona w komorze kratka tworzy dodatkowy poziom funkcjonalny
- Umożliwia uzyskanie dodatkowych funkcji zlewozmywaka przy niewielkiej ilości miejsca
- Idealna np. do suszenia naczyń lub mycia żywności
- Kratkę można wykorzystywać poza zlewozmywakiem, np. jako podstawkę pod gorące garnki
- Wykonana ze stali szlachetnej



Zalecana do BLANCO PLEON oraz SUBLINE z kompozytu SILGRANIT i ceramiki

234 795

BLANCO CapFlow



- Estetyczne zakrycie odpływu
- Pełna funkcjonalność korka z sitkiem
- Uniwersalne zastosowanie we wszystkich zlewozmywakach i komorach BLANCO z odpływem 3 1/2"
- Nie jest kompatybilny z systemem odpływowym InFino

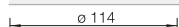

517 666

Ociekacz do komór podwieszanych



- Wyjątkowo atrakcyjny design imitujący fale
- Wysoka funkcjonalność dzięki bardzo dobremu odsączaniu i powierzchni stanowiącej pewne miejsce do odstawiania naczyń
- Idealne uzupełnienie i przedłużenie powierzchni roboczej komór podwieszanych z płaską krawędzią IF oraz klasyczną krawędzią profilowaną



230 734

Akcesoria do zlewozmywaków BLANCO

Ociekacz z wkładem stalowym do komór podwieszanych



- Ociekacz umieszczony na blacie zastępuje tradycyjną powierzchnię ociekową zlewozmywaka
- Zapewnia wystarczającą ilość miejsca, aby ułożyć na nim naczynia
- Z wysokiej jakości tworzywa sztucznego z wkładką ze stali szlachetnej
- Idealny do stosowania z pojedynczymi oraz podwójnymi komorami

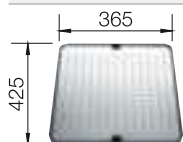

513485

Wielofunkcyjny kosz



- Praktyczne uzupełnienie do komór i zlewozmywaków
- Doskonale sprawdza się zwłaszcza do mycia owoców i warzyw
- Przeznaczony do komór i zlewozmywaków o długości 400 mm
- Z łatwej w pielęgnacji stali szlachetnej

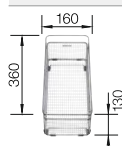

223 297

Kosz na naczynia ze stojakiem na talerze



- Można stosować go zarówno w zlewozmywaku, jak i obok niego
- Z praktycznym stojakiem na talerze
- Z łatwej w pielęgnacji stali szlachetnej

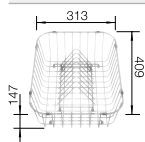

507 829

Akcesoria do zlewozmywaków BLANCO

Elastyczna deska / podkładka do krojenia



- Można myć w zmywarce w temperaturze do 65°C
- Elastyczna, co pozwala na precyzyjne przełożenie pokrojonych produktów np. do garnka
- Stabilna, dzięki specjalnym wyżłobieniom na spodzie deski
- Opcjonalne zastosowanie jako chronna nakładka na deski do krojenia



225 469

Wielofunkcyjne odsączarki



- Odpowiedni dodatek do zlewozmywaków i komór
- Do mycia owoców lub warzyw, do suszenia lub przechowywania
- Z łatwej w pielęgnacji stali szlachetnej

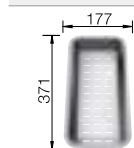

Zalecana do BLANCO ETAGON z ceramiki, opierana na krawędzi wewnętrznej w komorze

226 189



Zalecana do BLANCO ETAGON oraz SUBLINE z kompozytu SILGRANIT

227 689

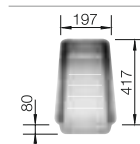

Zalecana do BLANCO ETAGON ze stali szlachetnej, ANDANO i SUPRA

227 692

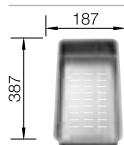

Zalecana do BLANCO ETAGON ze stali szlachetnej, opierana na krawędzi wewnętrznej w komorze

231 396

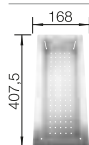

Zalecana do BLANCO SUBLINE z ceramiki

514 542

Akcesoria do zlewozmywaków BLANCO

SITYBox



- W zawieszanym pojemniku SITYBox można elegancko przechowywać przybory do mycia naczyń
- Zapewnia świeży akcent w kolorze lemon, kiwi, orange lub lava grey
- Z tworzywa sztucznego
- Do wszystkich zlewozmywaków wpuszczanych o szerokości krawędzi 35 mm, takich jak ADON, FARON, METRA (krawędź z przodu/ z tyłu), PLEON, DALAGO

	SITYBox lava grey	235 494
	SITYBox kiwi	236 720
	SITYBox lemon	236 721
	SITYBox orange	236 722

Uniwersalne deski do krojenia do zlewozmywaków wpuszczanych



- Do zlewozmywaków do klasycznego montażu od góry
- Deska do krojenia mocowana do zewnętrznych krawędzi zlewozmywaka umożliwia swobodną pracę przy centrum kuchennym

	Szerokość zlewozmywaka 510 mm	210 521
	Szerokość zlewozmywaka 500 mm	217 611
	Szerokość zlewozmywaka 500 mm	218 313
	Szerokość zlewozmywaka 510 mm	225 362
	Szerokość zlewozmywaka 435 mm	225 685

Akcesoria do zlewozmywaków BLANCO

Uniwersalne deski do krojenia przeznaczone do komór U i IF



- Do stosowania z komorami do montażu podwieszanego i na równi z blatem
- Deski do krojenia umieszczone nad zlewozmywakiem lub obok, zwiększają funkcjonalność centrum zlewozmywakowego
- Odpowiednie do komór o szerokości 400 mm lub 396 mm

	Zalecana do BLANCO ETAGON-U ze stali szlachetnej i z kompozytu SILGRANIT, ANDANO, SUPRA, SUBLINE z kompozytu SILGRANIT (nie ma możliwości stosowania z ANDANO/ETAGON IF/A)	227 697
	Zalecana do SUBLINE z ceramiki	227 699
	Zalecana do BLANCO ETAGON ze stali szlachetnej i z kompozytu SILGRANIT, ANDANO, SUPRA, SUBLINE z kompozytu SILGRANIT	230 700
	Zalecana do SUBLINE z ceramiki	514 544
	Zalecana do ETAGON, ANDANO, SOLIS	239 449

Akcesoria do selektorów odpadków

BLANCO SELECT Clip



- Listwy Clip-on nakładane na krawędź kosza służą do zamocowania worka na śmieci w prosty i bezpieczny sposób
- Przeznaczone do wszystkich koszy BLANCO SELECT i FLEXON II od pojemności 15l oraz do wszystkich wielkości worków na śmieci
- Rozwiązanie zapewniające optymalne wykorzystanie pojemności koszy SELECT i FLEXON II
- Wzornictwo doskonale dopasowane do BLANCO SELECT i FLEXON II

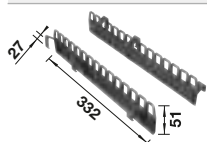

521 300

BLANCO SELECT AutoMove



- System delikatnego otwierania i zamykania przeznaczony do wszystkich szafek o frontach wysuwanych za pomocą docisku
- Większa swoboda projektowania dzięki możliwości zastosowania szafek o frontach bez uchwytów
- Zabezpieczenie przed przypadkowym otwarciem spowodowanym oparciem się o szafkę
- Łatwy i szybki montaż
- Zaleca się zastosowanie w zlewozmywaku armatury przelewowo-odpływowej z syfonem rurowym płaskim (nr art. 137 287)



521 301*

BLANCO MOVEX



- Innowacyjne rozwiązanie - front szafki jest wysuwany stopą za pomocą listwy umieszczonej na spodzie szafki
- Komfortowa i łatwa obsługa
- Łatwy montaż dzięki dołączonemu szablonowi, bez konieczności ustawiania i regulacji
- Blenda ze stali szlachetnej



519357

Akcesoria do selektorów odpadków

BLANCO Szuflada organizacyjna



- Optymalne wykorzystanie miejsca dzięki wszechstronnej przestrzeni do przechowywania w szafce dolnej
- Zamykanie szuflady jest dziecinnie proste dzięki wysokiej jakości amortyzowanemu mechanizmowi samodomykania
- Do wyposażenia modeli SELECT II oraz FLEXON II w szafkach dolnych 60 cm
- Konstrukcja idealnie dopasowana do SELECT II oraz FLEXON II
- W zestawie SELECT II Orga



526212

Box uniwersalny



- Do zawieszenia w koszach o pojemnościach: 8 l, 15 l lub 19 l
- Idealny do gromadzenia odpadków organicznych lub drobnych przedmiotów
- Nadaje się do mycia w zmywarce



229342

Pokrywy koszy do SELECT II i FLEXON II



- Pokrywa do kosza oraz odkładania drobnych przedmiotów
- Wzornictwo dopasowane do BLANCO SELECT i FLEXON II



Pokrywa kosza 15 l pasująca do BLANCO SELECT i FLEXON II 60/3 oraz 60/4

229338

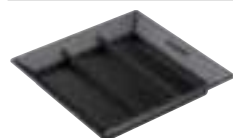

Pokrywa kosza 6 l pasująca do BLANCO SELECT i FLEXON II 60/4 oraz 60/4 Orga

231974

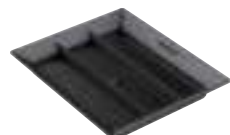

Pokrywa kosza 8 l pasująca do BLANCO SELECT i FLEXON II 50/3, XL 60/3 oraz XL 60/3 Orga

231975

Akcesoria do selektorów odpadków

Pokrywka Activ-Bio



- Połączenie filtrów węglowych z płytką ze stali szlachetnej zapobiega wydostawaniu się przykrych zapachów z kosza na odpadki "bio"

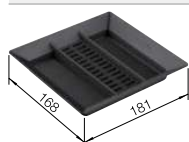

Przeznaczona do SELECT II i FLEXON II do koszy 6 l

524 219

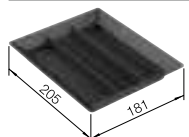

Przeznaczona do SELECT II i FLEXON II do koszy 8 l

524 220

Filtry do pokrywy AktivBio



- Zawartość: 4 sztuki
- Zaleca się wymianę filtra co 3 miesiące
- Zestaw wystarcza na rok użytkowania



Filtry do pokrywy AktivBio 6 l

524 225



Filtry do pokrywy AktivBio 8 l

524 226

Listwa rozdzielająca



- Listwa służąca do rozdzielenia koszy
- Umożliwia łatwą modyfikację np. z SELECT II 60/2 z dwoma koszami na XL 60/3 z trzema koszami
- Jeszcze więcej możliwości konfiguracji: do sześciu koszy o pojemności 6l umieszczonych w SELECT II
- Nie jest przeznaczona do SELECT II Soda, Compact 60/2 i 45/2























Nowość
239913

Akcesoria do zlewozmywaków BLANCO

Rura	Nr katalogowy	Syfon	Nr katalogowy
 Napowietrzacz Ø 40 mm	225 616	 z podłączeniem 50 mm (oszczędność miejsca), zalecany przy montażu selektora	137 287
Armatura przelewowo-odpływowa	Nr katalogowy	 Syfon rurowy zlewozmywakowy Ø 40 mm z dwoma podłączeniami pralka / zmywarka, bez spustu z przedłużką 1,5" x 40 mm	223 087
 do BLANCO TOP	137 034	Łącznik	Nr katalogowy
 do BLANCO TOP, zlewozmywaków nakładanych	222 458	 Łącznik 2 x 1 1/2"	224 044
 (do ED 8 x 4) do BLANCO TOP	504 748	 z syfonem rurowym z podłączeniem sztywnym 50 mm	225 089
 do komór pojedynczych z zakrytym przelewem C-overflow i systemem odpływowym InFino (za wyjątkiem BLANCO CLASSIMO)	239 975	 z syfonem rurowym z podłączeniem sztywnym 50 mm	225 087
 do zlewozmywaków dwukomorowych z zakrytym przelewem C-overflow i systemem odpływowym InFino (za wyjątkiem BLANCO CLASSIMO)	239 979	 Łącznik 2 x 3 1/2" Podłączenie do umywalki przy instalacji 2 umywalk z zaworami koszowymi 3 1/2"	225 088
Przelew rurowy	Nr katalogowy	Odsączarki	Nr katalogowy
 (do EE 5 x 5-4,3)	369 964	 GN 1/3 Pojemnik gastronomiczny ze stali szlachetnej, perforowany, głębokość 65 mm	156 581 4
Syfon	Nr katalogowy	 Odsączarka ze stali szlachetnej pasuje do BLANCODELTA	207 360
 Syfon butelkowy z przyłączem do zmywarki/pralki Wylot na rurę Ø 40 mm	137 158	 Odsączarka ze stali szlachetnej 327 x 177 x 80 mm	208 195
 Syfon 1 1/2" z elastycznym przewodem Wylot na rurę Ø 40 i 50 mm	137 262	 Odsączarka z transparentnego, szarego tworzywa	214 443
 Syfon 1 1/2" z regulowanym otworem Wylot na rurę Ø50mm	137 267		

Akcesoria do zlewozmywaków BLANCO

Odsączarki	Nr katalogowy	Odsączarki	Nr katalogowy
	Odsączarka z transparentnego, szarego tworzywa 214 492		Odsączarka wielofunkcyjna ze stali szlachetnej pasuje do BLANCO AXIA III 6 S 233 739
	Odsączarka ze stali szlachetnej pasuje do BLANCO METRA 6 S 217 796		Wkład z pokrywką BLANCO COLLECTIS 6 S 235 845
	Odsączarka ze stali szlachetnej 420 x 200 mm 219 649		Pojemnik gastronomiczny ze stali szlachetnej, perforowany, głębokość 65 mm 574 343
	Tacka wielofunkcyjna ze stali szlachetnej, 361 x 201 mm pasuje do BLANCO AXIS III 6 S 220 145		Odsączarka ze stali szlachetnej 240 729
	Odsączarka ze stali szlachetnej pasuje do BLANCO LEXA 6 S, ZIA 6 S 220 736	Listwa przyścienna uszczelniająca	
	Odsączarka ze stali szlachetnej 221 256		z szarego tworzywa, do zlewozmywaków odwracalnych 137 075
	Odsączarka wielofunkcyjna ze stali szlachetnej pasuje do BLANCO ZENAR 223 077		z szarego tworzywa, do zlewozmywaków odwracalnych 137 077
	Odsączarka ze stali szlachetnej pasuje do BLANCO AXIS III 5 S 224 789		z szarego tworzywa, do zlewozmywaków odwracalnych 137 078
	Odsączarka wielofunkcyjna ze stali szlachetnej pasuje do BLANCO AXIS III 6 S 224 787		z szarego tworzywa, do półki stojącej 137 513
	Odsączarka ze stali szlachetnej pasuje do BLANCO SONA 6 S 231 178		z szarego tworzywa, do montażu bocznego do ściany, wysokość brzegu: 30 mm 137 528
	Odsączarka ze stali szlachetnej pasuje do BLANCODELTA II 232 585	Zestaw montażowy	
			Kątownik do montażu zlewozmywaków z kompozytu w blatach z tworzywa, kompozytu, marmuru 140 918

Akcesoria do zlewozmywaków BLANCO

Zestaw montażowy	Nr katalogowy
 <p>do masywnych blatów (w komplecie 4 uchwyty)</p>	212330
 <p>Zestaw mocujący pod wyfrezowane blaty</p>	212331
 <p>Zestaw uchwyty do zlewozmywaków z Silgranitu do montażu pod blatem wyposażonym w wolną przestrzeń na elementy montażowe. Uszczelki należy zamawiać oddzielnie. Zestaw 4 elementów mocujących</p>	212332
 <p>Zestaw uchwyty do zlewozmywaków z Silgranitu do montażu pod blatem wyposażonym w wolną przestrzeń na elementy montażowe. Uszczelki należy zamawiać oddzielnie. Zestaw 6 elementów mocujących</p>	212596
 <p>do komór linii Subline z kompozytu SILGRANIT do montażu pod masywnym blatem. Uszczelki należy zamawiać oddzielnie. Zestaw 4 elementów mocujących</p>	218268
 <p>do komór linii Subline z kompozytu SILGRANIT do montażu pod masywnym blatem. Uszczelki należy zamawiać oddzielnie. Zestaw 6 elementów mocujących</p>	218269
 <p>do zlewozmywaków ze stali szlachetnej</p>	220311
 <p>do montażu pod masywnym blatem. Uszczelki należy zamawiać oddzielnie. Zestaw 6 elementów mocujących</p>	220605

Akcesoria do baterii kuchennych

Regulator strumienia	Nr katalogowy
 <p>Wyposażony w siatko ochronne, uszczelkę i pierścień mocujący, M 24 x 1 Zapobiega powstawaniu osadu wapiennego</p>	511 325
 <p>Wyposażony w uszczelkę i pierścień mocujący, M 24 x 1 Zapobiega spiętrzaniu się wody w wylewce i uszkodzeniu bojlera</p>	511 326
 <p>Przeznaczony / zalecany do wysokociśnieniowych baterii mieszakowych - patrz akcesoria opcjonalne. W cenie zawarte są laminarny regulator strumienia, regulator do napowietrzania strumienia, klucz serwisowy</p>	521 746
Akcesoria do baterii mieszakowych	Nr katalogowy
 <p>Element dystansowy do węża od baterii ze stali szlachetnej</p>	511 920
 <p>Zawór bezpieczeństwa EU - 10 bar</p>	525 234
 <p>Miernik przepływu</p>	525 237
 <p>Przyłącze odpływu 40 mm wąż i adapter T</p>	525 236
Węże przyłączeniowe	Nr katalogowy
 <p>Jednostka sprzedaży: 2 przewody długość: 500 mm</p>	511 321
 <p>Jednostka sprzedaży: 2 przewody długość: 300 mm</p>	511 320
Zaślepka do otworu pod baterię	Nr katalogowy
 <p>Ø 48 mm stal szlachetna</p>	137 164

ROZWIĄZANIA MONTAŻOWE BLANCO

Spełniają wymagania każdego klienta



Montaż wpuszczany

Standardowa krawędź umożliwia zastosowanie klasycznego montażu wpuszczanego w blat. Rozwiązanie to zapewnia wyjątkową elastyczność za rozsądną cenę:

- Szeroki wybór zlewozmywaków BLANCO we wszystkich możliwych wykończeniach
- Możliwość dopasowania zlewozmywaka do każdego blatu
- Szybkość i prostota montażu



BLANCO ETAGON 6 Black Edition



Płaska krawędź IF

Nowoczesny, elegancki wygląd dzięki optycznie płaskiej powierzchni.

- Szeroki wybór zlewozmywaków BLANCO ze stali szlachetnej, z płaską krawędzią IF
- Dopasowana również do blatów z tworzywa warstwowego
- 1 model, 2 możliwości montażu:
 - wpuszczany w blat (prosty i szybki montaż)
 - na równi z blatem



BLANCO LEMIS XL 6 S-IF, stal szlachetna



Montaż na równi z blatem

Optyczna jedność blatu ze zlewozmywakiem, bez zbędnych kantów – funkcjonalne i eleganckie rozwiązanie.

- Szeroki wybór zlewozmywaków BLANCO z kompozytu Silgranit® o wyjątkowo wykończonym brzegu
- Szczególnie polecana do blatów z kamienia naturalnego bądź sztucznego, z ceramiką, tworzywa (z melaminy, żywicy fenolowej)
- Trwałe i bezpieczne połączenie zlewozmywaka z blatem dzięki mechanicznym elementom mocującym i zafugowaniu materiałem uszczelniającym.



BLANCO ZENAR XL 6 S-F, Silgranit

ROZWIĄZANIA MONTAŻOWE BLANCO

Spełniają wymagania każdego klienta



Montaż pod blatem

Prawie bezstopniowy montaż od dołu nadaje zlewozmywakowi nowoczesny, elegancki wygląd.

- Do montażu pod blatem można zastosować zlewozmywaki BLANCO oznaczone symbolem FU
- Dostosowany do blatów z tworzywa warstwowego
- Niezwykle trwałe klejenie za pomocą żywicy lanej w precyzyjnie wykonanym otworze blatu



BLANCO ZENAR XL 6 S-F, Silgranit



Montaż podwieszany



Bezstopniowy montaż komór i zlewozmywaków nadaje im harmonijny wygląd.

- Szeroki wybór komór przeznaczonych do montażu podwieszanego ze stali szlachetnej, kompozytu Silgranit® i ceramiki. Możliwość zastosowania montażu podwieszanego również w przypadku prawie wszystkich zlewozmywaków ze stali szlachetnej i kompozytu Silgranit
- Dostosowany do blatów z kamienia naturalnego bądź sztucznego, ceramiki i szkła
- Za pomocą specjalnych elementów mocujących zlewozmywak jest od spodu mocowany do blatu, a następnie zafugowany materiałem uszczelniającym.



BLANCO ANDANO 450-U, stal szlachetna

Filmy instruktażowe zawierające praktyczne wskazówki dla montażystów kuchni

Na czym polega montaż zlewozmywaka na równi z blatem? Jakie istnieją wskazówki dotyczące pielęgnacji zlewozmywaka?

W jaki sposób można stworzyć dodatkowy otwór w zlewozmywaku z kompozytu Silgranit?

Odpowiedzi na te i inne pytania znajdziecie w internecie, w naszych filmikach instruktażowych (www.blanco.com/how-to-videos).



PRZYKŁADY MONTAŻU ZLEWOZMYWAKÓW BLANCO



Montaż wpuszczany

W przypadku tego rodzaju montażu zlewozmywak umieszcza się od góry, w wyciętym otworze. Zlewozmywaki stalowe BLANCO z brzegiem profilowanym wyposażone są już w uszczelkę.

W przypadku zlewozmywaków z kompozytu Silgranit® lub ceramiki należy nanieść warstwę uszczelniającą. Zlewozmywaki stalowe i z kompozytu Silgranit mocuje się od spodu blatu, za pomocą elementów mocujących natomiast zlewozmywaki ceramiczne jedynie się nakłada.

Stal szlachetna

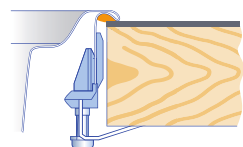

SILGRANIT®

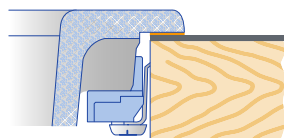

Ceramika

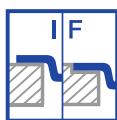
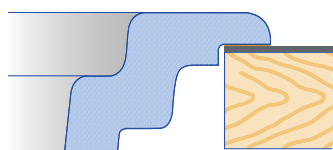

Płaska krawędź IF

W przypadku montażu typu I zlewozmywak umieszcza się od góry, w wyciętym otworze. Przed montażem pokrywa się brzeg zlewozmywaka warstwą uszczelniającą. Zlewozmywaki mocuje się od spodu blatu, za pomocą elementów mocujących.

Montaż na równi z blatem zlewozmywaków „IF” jest odpowiednikiem klasycznego montażu na równi z blatem.

Stal szlachetna: montaż od góry, nakładany

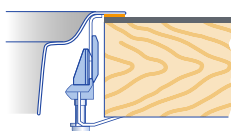

Stal szlachetna: montaż na równi z blatem

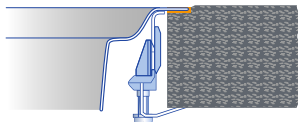

Montaż na równi z blatem

W przypadku tego rodzaju montażu zlewozmywak montowany jest od góry. Do tego celu wykorzystuje się zlewozmywaki o specjalnie wykończonej krawędzi.

Należy wyfrezować płaszczyznę blatu pod krawędź zlewozmywaka. Na wykonany frez należy nanieść materiał uszczelniający, a następnie ułożyć zlewozmywak i przymocować do blatu od spodu za pomocą elementów mocujących, wyrównując powierzchnię zlewozmywaka z blatem.

Stal szlachetna

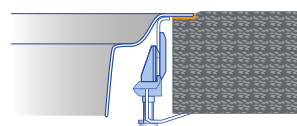

SILGRANIT®

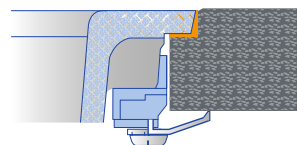

Szczegółowe wskazówki montażowe są dostępne na naszej stronie internetowej www.blanco.com.

PRZYKŁADY MONTAŻU ZLEWOZMYWAKÓW BLANCO



Montaż pod blatem

W przypadku montażu podwieszanego zlewozmywak jest mocowany od dołu. Prawie wszystkie zlewozmywaki i komory BLANCO są przystosowane do tego typu montażu. W przypadku blatów z tworzywa warstwowego lub blatów laminowanych należy wyfrezować blat od spodu aż do warstwy wierzchniej, laminatu.

Następnie zlewozmywak zostaje przyklejony trwale przez zalanie klejem z żywicy. Przy takim rozwiązaniu wymiana zlewozmywaka wymaga również wymiany całego blatu.



Montaż podwieszany

Specjalne komory podwieszane BLANCO, a także prawie wszystkie zlewozmywaki BLANCO mogą być zamontowane od dołu w nienasiąkliwych blatach z kamienia naturalnego lub z tworzywa warstwowego. Cienkie blaty < 20 mm muszą być dodatkowo podbite. Pomiędzy brzegiem zlewozmywaka i dolną krawędzią naniesiona zostaje warstwa uszczelniająca.

Za pomocą specjalnych uchwytów mocujących zlewozmywak mocowany jest do blatu. Do przymocowania zlewozmywaka w blacie z kamienia naturalnego lub tworzywa warstwowego służą specjalne kołki.



Moduł wbudowany między 2 blaty

Tego typu moduły zastępują, na określonej szerokości, blat. Moduł zostaje nałożony na szafkę dolną zlewozmywaka i przymocowany za pomocą śrub. Płyta blatu - w zależności od potrzeb - jest nakładana z prawej lub lewej strony i wyposażona w warstwę uszczelniającą.

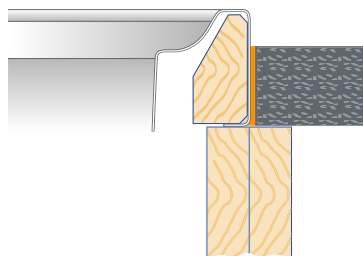

SILGRANIT®

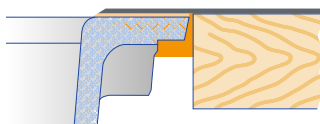

Stal szlachetna: komory podwieszane

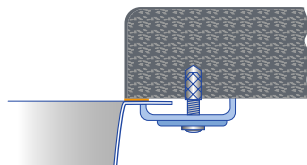

Stal szlachetna: montaż podwieszany zlewozmywaków

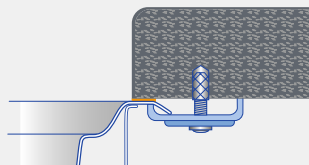

SILGRANIT®: komory podwieszane

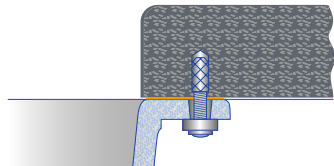

SILGRANIT®: montaż podwieszany zlewozmywaków

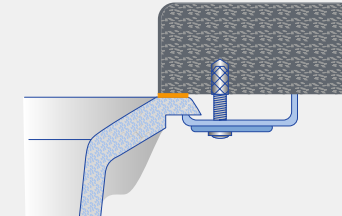

Ceramika: komory podwieszane

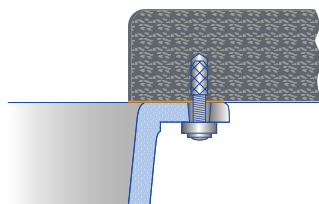

Do montażu podwieszanego zlewozmywaków należy stosować specjalne elementy mocujące.

Uwaga:
Podane szerokości szafek dolnych dotyczą montażu od góry.

W przypadku montażu podwieszanego należy uwzględnić wymiary zlewozmywaka oraz konstrukcję blatu.

TRZY LINIE – NIEZLICZONE MOŻLIWOŚCI

Systemy sterowania korkiem automatycznym BLANCO



Nowa swoboda wyboru doskonałego systemu sterowania korkiem automatycznym. Jeszcze nigdy wybór wyposażenia nie był tak atrakcyjny. Dzięki wielu możliwościom, które oferuje BLANCO domowe centrum kuchenne może być jeszcze bardziej spersonalizowane.

ADVANCED Sterowanie korkiem automatycznym



BLANCO PushControl działa poprzez jego naciśnięcie, PushControl umożliwia mechaniczne sterowanie odpływem – łatwo, niezawodnie i dokładnie. Płaski, zaledwie 3 mm wysokości przycisk, zintegrowany z blatem lub listwą na baterię kuchenną równocześnie przyciąga wzrok. Eleganckie wzornictwo wzbogaca każdą kuchnię o funkcjonalny akcent.

DESIGN Sterowanie korkiem automatycznym



Sterowanie korkiem automatycznym DESIGN jest doskonale dopasowane do baterii kuchennych i dozowników BLANCO. Zaprojektowane jako całość przedstawia historię jakości, harmonii oraz realizowania szczególnych wymagań.

COMFORT Sterowanie korkiem automatycznym



Sterowanie korkiem automatycznym COMFORT jest doskonałym dodatkiem do każdego centrum kuchennego. Oferuje niezawodną możliwość zdalnego sterowania odpływem. Stwarza nowoczesny komfort podczas wykonywania wszystkich prac przy zlewozmywaku, dostępny w różnych wykończeniach powierzchni i dwóch niezawodnych koncepcjach obsługi - pokrętła lub dźwignie, w zależności od preferencji.

KORKI AUTOMATYCZNE DO MODERNIZACJI LUB MODYFIKACJI

Dwa kroki do doskonałego korka automatycznego
Szeroki wybór sterowania korkiem automatycznym BLANCO

Krok 1: zdefiniować rodzaj odpływu i zamówić odpowiedni zestaw do modernizacji lub modyfikacji

InFino-system odpływowy





InFino manualny
BEZ korka automatycznego



InFino
Z korkiem automatycznym

+

Aby uzyskać korek automatyczny należy zamówić zestaw modyfikujący InFino 232 459



Nie ma potrzeby modyfikacji

Należy przejść bezpośrednio do kroku 2 i wybrać sterowanie korkiem automatycznym ADVANCED, DESIGN lub COMFORT

Standardowy system odpływowy



BEZ korka automatycznego
zawór odpływowy bez ciągną

Z korkiem automatycznym
zawór odpływowy z ciągnem

+

Do modyfikacji korka automatycznego
na odpływ 3 1/2" z korkiem wyposażonym w sitko należy zamówić: zestaw modyfikujący. Numer artykułu uzależniony jest od modelu zlewozmywaka:
www.blanco.com/sos



Należy przejść bezpośrednio do kroku 2 i wybrać sterowanie korkiem automatycznym DESIGN lub COMFORT

Krok 2: wybrać sterowanie korkiem automatycznym

ADVANCED Sterowanie korkiem automatycznym (tylko do BLANCO InFino)

Uwaga: sterowanie korkiem automatycznym ADVANCED może być stosowane wyłącznie razem z systemem odpływowym InFino

BLANCO PushControl		
	stal szlachetna	233 696

Wymagany otwór: Ø 35 mm

COMFORT Sterowanie korkiem automatycznym

Pasuje do odpływów standardowych i InFino

Dźwignia		
	stal szlachetna matowa	222 118
	stal szlachetna polerowana	222 115
	stal szlachetna szczotkowana	226 540

Wymagany minimalny otwór: Ø 14 mm

DESIGN Sterowanie korkiem automatycznym

Pasuje do odpływów standardowych i InFino

BLANCO LIVIA Dźwignia		
	chrom	521 294
	w kolorze miedzi	521 295
	w kolorze manganu	521 296
	satin gold	526 701*

Wymagany minimalny otwór: Ø 14 mm

Dźwignia		
	w kolorze stali	221 336
	chrom	221 339
	tworzywo chromowane	225 112
	czarny mat	238 688

Wymagany minimalny otwór: Ø 14 mm

Pokrętko		
	stal szlachetna	119 293

Wymagany otwór: Ø 35 mm

* Dostępne od Abril 2022

INFORMACJE DOTYCZĄCE ROZPORZĄDZENIA (WE) NR 1907/2006 (REACH)

ROZPORZĄDZENIE (WE) PARLAMENTU EUROPEJSKIEGO I RADY (REACH) nr 1907/2006 z dnia 18 grudnia 2006 reguluje kwestie rejestracji, oceny, udzielania zezwoleń i stosowania ograniczeń w zakresie chemikaliów na terenie UE. Zawiera ono również przepisy dotyczące przekazywania informacji o substancjach w łańcuchu dostaw. Substancje wzbudzające szczególnie duże obawy znajdują się na liście kandydackiej SVHC (substancje wzbudzające szczególnie duże obawy) europejskiej Agencji Chemikaliów (ECHA) (<https://echa.europa.eu/de/candidate-list-table>). Rozporządzenie REACH zostało uchwalone w celu ochrony ludzi i środowiska przed ryzykiem i zagrożeniami, które mogą stwarzać substancje chemiczne.

Bardzo poważnie traktujemy wynikające z tego zobowiązania.

Regularne sprawdzanie i potwierdzanie zgodności odbywa się w bliskiej współpracy z naszymi dostawcami, w celu spełnienia wymagań rozporządzenia (WE) nr 1907/2006 (REACH). Dowodzą tego również ciągłe audyty wewnętrzne.

Ponadto wymagania rozporządzenia REACH stanowią wiążące specyfikacje przy opracowywaniu i zatwierdzaniu naszych produktów.

Zgodnie z art. 33 rozporządzenia (WE) nr 1907/2006 (REACH) informujemy, że nasze produkty są regularnie kontrolowane na obecność substancji znajdujących się na liście kandydackiej SVHC ECHA. Jeżeli w ramach tych kontroli zostanie stwierdzone, że stosowane substancje przekraczają dopuszczalne ilości, poinformujemy o tym naszych klientów.

Nasze baterie kuchenne spełniają wszystkie wymogi dyrektywy WE dotyczącej wody pitnej.

Nasze armatury przelewowo-odpływowe spełniają wszystkie wymagania dotyczące bezpiecznego użytkowania w naszych zlewozmywakach.

W ramach rozporządzenia REACH mamy obowiązek informować, że nasze baterie, dozowniki płynów do mycia naczyń i armatura przelewowo-odpływowa zawierają materiały wykonane ze stopów ołowiu (numer WE: 231-100-4, numer CAS: 7439-92-1) w ilości nieprzekraczającej 0,1% masy.



Centrala i salon firmowy

ul. Obywatelska 183
94-104 Łódź
Tel: 42 689 10 11

Salon firmowy, Warszawa

Park Handlowy Targówek
Domoteka
ul. Malborska 41
03-256 Warszawa
Tel: 22 880 90 83

office@comitor.pl

www.comitor.pl

Infolinia: 801 BLANCO (25 26 26)

Odwiedź nas na:



Comitor



comitor.pl



comitor_pl



Comitor
Sp. z o.o.



BlancoPolska



blancopolska